



ТОТ САМЫЙ  
**МАГАЗИН**

[Все оригинальные аксессуары к вашей технике](#)  
[на одной странице](#)

Выбрать

# Panasonic®

## Инструкция по эксплуатации для улучшения характеристик

Цифровая фотокамера

Модель №. **DMC-G7**



# LUMIX

Перед использованием этого изделия, пожалуйста, внимательно прочитайте данные инструкции и сохраните это руководство для дальнейшего использования.

**Отображение сообщений**

**P372**

**Устранение неисправностей**

**P387**

**Поиск нужной информации**

**P2**

**Содержание**

**P6**

**Содержание по функциям**

**P12**

**Список меню**

**P376**







SQW0409-1  
F0515KD1075



# Поиск нужной информации

В данной «Инструкция по эксплуатации для улучшения характеристик» вы можете найти нужную вам информацию на следующих страницах.

Нажав номер страницы, вы можете перейти на соответствующую страницу и быстро найти информацию.

 1	 2	<b>Поиск по «Содержание»</b>	<b>P6</b>
 2			
 3	 2	<b>Поиск по «Содержание»</b>	
 4		<b>Поиск по «Содержание»</b>	
		<b>Поиск по списку названий функций</b>	<b>P12</b>
		<b>Поиск по списку кнопок и дисков</b>	<b>P17</b>
		<b>Поиск по списку экранов и значков</b>	<b>P365</b>
		<b>Поиск по «Отображение сообщений»</b>	<b>P372</b>
		<b>Поиск по «Список меню»</b>	<b>P376</b>
 3		<b>Поиск по «Список меню»</b>	
		<b>Поиск по «Устранение неисправностей»</b>	<b>P387</b>



1

Нажмите этот значок, чтобы перейти к разделу «Поиск нужной информации».



4

Нажмите этот значок, чтобы вернуться на предыдущую страницу.

Подробную информацию о том, как пользоваться данным руководством, можно найти на следующей странице.

**P3**

Функция Wi-Fi®

**P290**

# Как пользоваться данным руководством

## Обозначение применимого режима

Применимые режимы:   P A S M  C  

Значки обозначают режимы, доступные для какой-либо функции.

- Черные значки: применимые режимы
- Серые значки: недоступные режимы

 различается в зависимости от режимов записи, зарегистрированных в пользовательских настройках.

- Нажмите на перекрестную ссылку в тексте, чтобы перейти на соответствующую страницу.
- Вводя ключевые слова в поле поиска в верхней части экрана Adobe Reader, можно осуществлять поиск по ключевым словам и переходить на соответствующую страницу.
- Операции и другие детали данного руководства могут различаться в зависимости от используемой версии Adobe Reader.

## ■ Используемые в тексте символы

**MENU** : Обозначает возможность установки пунктов меню нажатием кнопки [MENU/SET].

**Wi-Fi** : Обозначает возможность выполнения настройки Wi-Fi нажатием кнопки [Wi-Fi].

 : Настройки, которые можно выполнять в меню [Пользов.].



 : Советы для умелого использования и рекомендации для съемки.

 : Условия, при которых нельзя использовать определенную функцию.



: Продолжение на следующей странице.

В этой инструкции по эксплуатации шаги по установке какого-либо пункта меню показаны следующим образом.

**MENU** →  [Зап.] → [Качество] → 

- Основой описания в данной инструкции по эксплуатации служит сменный объектив (H-FS1442A).



# Краткое руководство по началу работы

Если вы хотите сразу приступить к выполнению снимков, используйте в качестве руководства описание действий в интеллектуальном автоматическом режиме. В этом режиме вы можете предоставить выполнение настроек фотокамеры и легко делать снимки.

1

## Прикрепите наплечный ремень. (P23)

- Прикрепите другую сторону плечевого ремня.

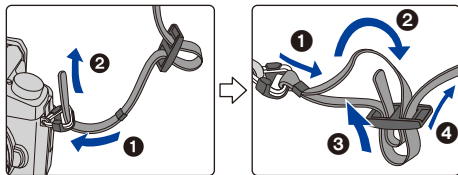

2

## Зарядите аккумулятор. (P24)

- Ⓐ : со штепсельным контактом
- Ⓑ : с входным гнездом

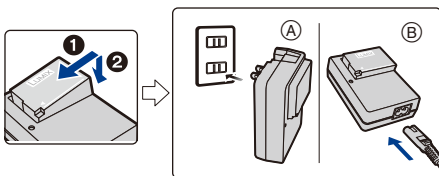

3

## Вставьте карту (поставляется отдельно)/ аккумулятор. (P31)

- Вставьте аккумулятор полностью до щелчка, соблюдая правильное направление.

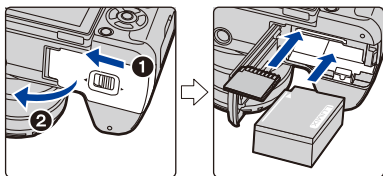

4

## Прикрепите объектив. (P36)

- Чтобы прикрепить объектив, совместите метки крепления объектива, а затем поверните объектив в направлении стрелки.

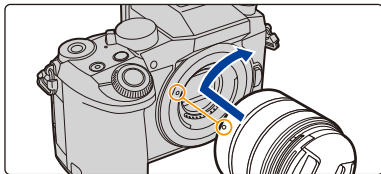

5

## Откройте монитор. (P40)

- Чтобы открыть монитор, возьмитесь за него, поверните на 180° в сторону объектива и верните в прежнее положение.

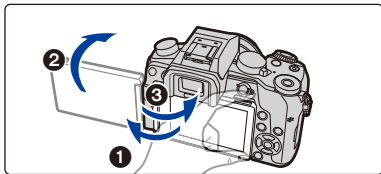

6

Включите фотокамеру и установите часы. (P41)

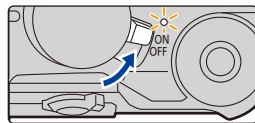

7

Выполните форматирование карты памяти (инициализацию). (P33)

8

Установите диск выбора режима на [A]. (P46)

- Настройки основных функций регулируются автоматически.

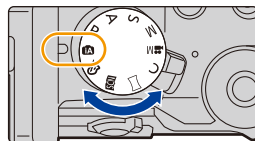

9

Для фокусировки нажмите наполовину кнопку затвора.

- Ⓐ Индикатор фокусировки
- Когда объект будет сфокусирован, появится индикатор фокусировки.

Чтобы сделать снимок, нажмите кнопку затвора до конца (нажмите ее дальше). (P44)

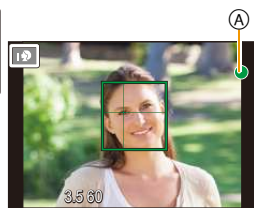
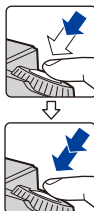

10

Проверьте сделанный снимок.

- С помощью функции [Авт. просм.] отображается только что сделанный снимок. (P45)
- Чтобы отобразить снимок в режиме воспроизведения, нажмите [▶]. (P257)



# Содержание

Поиск нужной информации .....	2
Как пользоваться данным руководством .....	3
Краткое руководство по началу работы .....	4
Содержание по функциям .....	12

## 1. Перед использованием

Уход за камерой .....	15
Стандартные принадлежности .....	16
Названия и функции составных частей .....	17
Об объективе .....	20
Карты памяти, совместимые с данной камерой .....	22

## 2. Начало работы/основные операции

Прикрепление наплечного ремня .....	23
Зарядка аккумулятора .....	24
• Зарядка .....	24
• Приблизительное время работы и количество записываемых снимков .....	26
Установка и извлечение карты (поставляется отдельно)/аккумулятора .....	31
• О карте .....	33
• Форматирование карты памяти (инициализация) .....	33
• Приблизительное количество записываемых снимков и доступное время записи .....	34
Прикрепление/снятие объектива .....	36
Открытие монитора/регулировка монитора .....	40
Настройка даты/времени (настройка часов) .....	41
• Изменение настройки часов .....	42
Настройка диоптра .....	42
Основные операции .....	43
• Советы по съемке удачных снимков .....	43
• Кнопка затвора (выполнение снимков) .....	44
• Кнопка видеосъемки (запись видеороликов) .....	45
• Диск выбора режима (выбор режима записи) .....	46
• Передний диск/задний диск .....	47
• Кнопки курсора/Кнопка [MENU/SET] .....	50
• Кнопка [DISP.] (переключение отображаемой информации) .....	51
• Кнопка [LVF] (переключение между монитором/видоискателем) .....	57
• Сенсорная панель (сенсорные операции) .....	59
• Выполнение снимков с помощью сенсорной функции .....	61
Настройка элементов меню .....	63
Мгновенный вывод на экран часто используемых пунктов меню (меню быстрого доступа) .....	66
• Измените быстрое меню на требуемый элемент .....	68

Назначение кнопкам часто используемых функций (функциональные кнопки).....	70
Настройка основных параметров данного устройства (меню настройки).....	73
Ввод текста .....	82

### 3. Режимы записи

Съемка с использованием автоматической функции (Интеллектуальный автоматический режим) .....	83
• Запись ночных сцен ([Ночн. сним. с рук]).....	86
• Объединение снимков в один снимок с богатыми оттенками ([iHDR]).....	87
• Выполнение снимков с размытым фоном (управление расфокусировкой).....	88
• Запись изображений с изменением яркости или цветового оттенка .....	89
• Информация об интеллектуальном автоматическом режиме плюс и интеллектуальном автоматическом режиме .....	90
Съемка с автоматической настройкой диафрагмы и выдержки (Режим программы АЭ) .....	92
Съемка путем определения диафрагмы/скорости затвора .....	95
• Режим приоритета диафрагмы АЭ .....	95
• Режим приоритета выдержки АЭ .....	96
• Режим ручной экспозиции .....	97
• Проверьте срабатывание диафрагмы и скорости затвора (Режим предварительного просмотра) .....	100
• Легкая установка диафрагмы/скорости затвора для подходящей экспозиции (АЭ одним нажатием) .....	101
Выполнение панорамных снимков (Режим панорамного снимка).....	102
Выполнение снимков в соответствии с записываемой сценой (Режим подсказки для сцены) .....	105
Выполнение снимков с различными эффектами изображений (Режим творческого управления) .....	115
Запись видеоклипов с ручной установкой показателя диафрагмы и выдержки (Творческий режим видео) .....	126
• Уменьшение рабочих звуков во время видеозаписи .....	127
Регистрация предпочтительных настроек (Пользовательский режим).....	128
• Регистрация персональных настроек меню (регистрация пользовательских настроек) .....	128
• Съемка с применением пользовательского набора .....	129

### 4. Настройки качества снимка и цветового оттенка

Изменение качества снимка при добавлении эффекта ([Фото стиль]).....	130
Запись с эффектами изображения ([Настройка фильтров]).....	132
Изменение ярких/темных участков ([Свет / тени]) .....	135
Настройка баланса белого .....	136
Установка качества и размера снимков .....	140
• Установка формата снимков.....	140
• Установка количества пикселей .....	140
• Установка степени сжатия снимков ([Качество]).....	141

Использование функций коррекции изображений.....	143
• Компенсация контрастности и экспозиции ([Инт.динамич.]) .....	143
• Повышение разрешения ([Инт.разреш.]) .....	143
• Объединение снимков с различной экспозицией ([HDR]) .....	144
• Подавление шума длительной выдержки ([Подавл. шума]).....	145
• Корректировка яркости по краям экрана ([Компенсация теней]).....	145
• Повышение разрешения при закрытой диафрагме ([Комп. преломл.] ).....	146
• Установка цветового пространства ([Цвет. простр]).....	146

## 5. Настройки фокусировки и яркости (экспозиции)

Автоматическая настройка фокуса.....	147
• Выбор режима фокусировки (AFS/AFF/AFC).....	149
• Выбор режима автофокусировки .....	151
• Задание положения зоны АФ/изменение размера зоны АФ .....	157
• Установка положения зоны АФ с помощью сенсорной панели.....	160
• Установка оптимальной фокусировки и яркости для места прикосновения .....	161
• Установка желаемого способа фокусировки .....	162
Ручная настройка фокуса .....	165
Фиксирование фокуса и экспозиции (блокировка АФ/АЭ) .....	171
Компенсация экспозиции .....	173
Настройка светочувствительности .....	175
• Установка верхнего предела для светочувствительности ISO .....	177
• Установка пошагового интервала для светочувствительности ISO .....	177
• Расширение светочувствительности ISO .....	177
Установка режима замера .....	178

## 6. Настройки затвора и срабатывания затвора

Установка типа затвора ([Электрон. затвор]).....	179
Уменьшение до минимума вибрации затвора .....	180
Выбор режима срабатывания затвора .....	181
Съемка в режиме серийной съемки .....	182
Запись фотоснимков 4К.....	185
• Запись с установкой [Сер.съемка 4К].....	188
• Запись с установкой [Сер.съемк 4К (S/S)].....	189
• Запись с установкой [Предв. сер.съемка 4К] .....	190
• Выбор снимков из файла серийной съемки 4К и сохранение .....	191
• Примечания о функции 4К Фото.....	196
Съемка с использованием автоматической настройки значений экспозиции .....	199
Съемка с автоматическим таймером.....	201
Выполнение снимков в режиме интервальной съемки/покадровой анимации.....	203
• Автоматическая съемка с установленным интервалом ([Интервал. съемка]).....	204
• Создание покадровой анимации ([Покадр. анимация]).....	206

• Создание видеороликов из записанных снимков .....	209
---	-----

## 7. Функции, настраиваемые индивидуально для различных объектов и целей съемки

Применение множественной экспозиции на одном снимке ([Множ.экспоз.].....)	210
Одновременное отключение рабочих звуков и светового выхода ([Бесшумный режим]) .....	212
Съемка с помощью функции распознавания лиц ([Опред. лица]) .....	213
Запись на изображениях данных о детях и домашних животных .....	218
Использование экранов и способов отображения, подходящих для съемки .....	219
Запись с проверкой снятых фотокамерой изображений.....	221

## 8. Стабилизатор, трансфокатор и вспышка

Оптический стабилизатор изображения.....	222
Съемка с увеличением .....	224
• Повышение телескопического эффекта .....	225
• Операции сенсорного масштабирования .....	229
Съемка с использованием вспышки .....	230
Установка функций вспышки .....	233
• Изменение режима срабатывания .....	233
• Смена режима вспышки .....	234
• Установка на синхронизацию по 2-й шторке .....	236
• Настройка мощности вспышки .....	237
• Синхронизация мощности вспышки с компенсацией экспозиции .....	237
Выполнение снимков с использованием беспроводных вспышек .....	238
• Использование других настроек для съемки с беспроводными вспышками .....	241

## 9. Запись видеороликов

Запись видеок кадров.....	242
• Запись видеороликов в формате 4К.....	245
• Установка формата, размера и частоты кадров при записи .....	246
• Метод фокусировки при записи видео ([Непер. АФ]) .....	248
Запись фотоснимков во время видеосъемки.....	249
Запись видео одним нажатием .....	251
Использование меню [Видео].....	254

## 10. Воспроизведение и редактирование изображений

Воспроизведение снимков.....	257
Воспроизведение видео .....	258
• Создание фотоснимков на основе видеоизображений .....	259
Переключение способа воспроизведения.....	260
• Использование функции увеличения при воспроизведении .....	260
• Отображение нескольких экранов (многооконное воспроизведение).....	260

• Отображение снимков по дате съемки (воспроизведение по календарю) .....	261
• Воспроизведение снимков группы .....	262
Удаление снимков .....	264
Использование меню [Восп.] .....	266
• [Устан 2D/3D] .....	267
• [Слайд шоу] .....	267
• [Реж. воспр.] .....	269
• [Вед. журн. местопол.] .....	270
• [Обработка RAW] .....	271
• [Удал. с пом. ретуши] .....	274
• [Ред загол] .....	276
• [Отпеч симв] .....	276
• [Редакт. видео] .....	279
• [Видео интер. съемки] .....	280
• [Покадровое видео] .....	280
• [Изм. разм.] .....	281
• [Подрезка] .....	283
• [Поверн.]/[Поверн. ЖКД] .....	284
• [Избранное] .....	285
• [Уст. печ.] .....	286
• [Защитить] .....	287
• [Ред. расп. лиц] .....	288
• [Сортировка кадров] .....	288
• [Подтверж. удаления] .....	289

## 11. Использование функции Wi-Fi

Возможные операции с помощью функции Wi-Fi® .....	290
Функция Wi-Fi .....	291
Управление с помощью смартфона/планшета .....	294
• Установка приложения для смартфонов/планшетов “Image App” .....	294
• Подключение к смартфону/планшету .....	295
• Выполнение изображений с помощью смартфона/планшета (дистанционная запись) .....	300
• Воспроизведение снятых фотокамерой изображений .....	301
• Сохранение изображений из памяти фотокамеры .....	301
• Отправка изображений с камеры в социальные сети .....	302
• Добавление информации о местонахождении со смартфона/планшета к сохраненным в фотокамере изображениям .....	302
• Объединение видеороликов, записанных с установкой видео одним нажатием, на смартфоне/планшете в соответствии с предпочтениями пользователя .....	304
• Отправка изображений на смартфон/планшет с помощью управления камерой .....	305
Отображение снимков на телевизоре .....	308
Беспроводная печать .....	309
При отправке изображений на АВ-устройство .....	310
При отправке изображений на ПК .....	312

Использование веб-служб .....	316
• При отправке изображений на веб-службу .....	317
• При отправке изображений на [Облач.служба синхрониз.] .....	321
Регистрация в "LUMIX CLUB" .....	323
• Информация о [LUMIX CLUB] .....	323
Информация о подключениях .....	328
• Подключение через точку беспроводного доступа (через сеть) .....	329
• Прямое подключение фотокамеры к другому устройству (прямое подключение) .....	331
• Быстрое подключение с использованием предыдущих настроек ([Выбрать получателя из истории]/[Выбрать получателя из избранного]) .....	332
Информация о настройках для отправки изображений .....	334
Меню [Настройка Wi-Fi] .....	337

## 12. Подключение к другому оборудованию

Просмотр видеороликов 4K на телевизоре/Сохранение видеороликов 4K на ПК или рекордере .....	339
• Просмотр видеороликов в формате 4K .....	339
• Сохранение видеороликов формата 4K .....	340
Воспроизведение фотоснимков на экране телевизора .....	341
• Использование VIERA Link (HDMI) .....	343
Сохранение фотоснимков и видеок кадров на ПК .....	345
• Информация о программном обеспечении, поставляемом в комплекте .....	346
Сохранение фотоснимков и видеок кадров на рекордере .....	350
Печать снимков .....	351
Просмотр 3D изображений .....	357

## 13. Другое

Принадлежности, не входящие в комплект поставки .....	360
Отображение на мониторе/видеоискателе .....	365
Отображение сообщений .....	372
Список меню .....	376
• [Зап.] .....	376
• [Видео] .....	379
• [Пользов.] .....	381
• [Настр.] .....	384
• [Восп.] .....	386
Устранение неисправностей .....	387
Предосторожности при использовании фотокамеры .....	402



# Содержание по функциям



## Запись

### Запись

Режим записи .....	P46
[Предвар. просмотр].....	P100
Режим панорамного снимка .....	P102
[Множ.экспоз.].....	P210
[Бесшумный режим] .....	P212
[3D-запись].....	P357

### Фокус (AF/MF)

[Режим фокус.].....	P149
[Режим AF].....	P151
Настройка положения зоны AF.....	P157
[Ручная Фокусировка].....	P165
[Блокир. AF/AE] .....	P171

### Привод

[Режим съемки].....	P181
[4K ФОТО] .....	P185
[Авт. таймер].....	P201
[Интервал. съемка].....	P204
[Покадр. анимация] .....	P206

### Качество снимка и цветовой оттенок

[Фото стиль].....	P130
[Настройка фильтров].....	P132
[Свет / тени] .....	P135
[Бал. бел.] .....	P136
[Разм. кадра].....	P140

[Качество].....	P141
[Инт.динамич.].....	P143
[Инт.разреш.] .....	P143
[HDR] .....	P144
[Подавл. шума] .....	P145
[Компенсация теней].....	P145
[Комп. преломл.].....	P146
[Цвет. простр] .....	P146
[Светочувст.].....	P175

### Экспозиция

[АЭ касанием] .....	P62
[АЕ одн.нажат.] .....	P101
[Блокир. AF/AE].....	P171
[Компенсация экспоз.].....	P173
[Режим замера].....	P178
[Авт. брекетинг] .....	P199

### Вспышка

[Режим вспышки].....	P234
Синхронизация по 2-й шторке...	P236
[Настр.вспышки] .....	P237
Настройки беспроводной вспышки .....	P238

### Мониторинг

[Зап. HDMI на вн. нос.].....	P221
------------------------------	------



## Видеозапись

### Видеозапись

Творческий режим видео .....	P126
[Бесшумная работа] .....	P127
[Формат записи] .....	P246
[Кач-во зап.] .....	P246
Запись видеороликов в формате 4К .....	P245
Запись фотоснимков во время видеосъемки .....	P249
[Моментальное видео] .....	P251

### Изображение

[Уровень яркости] .....	P254
-------------------------	------

### Аудио

[Рег.уров.микро.] .....	P255
[Огр. ур. микрофона] .....	P256
[Подав.шума ветра] .....	P256
[Подавл. шум. объект.] .....	P256
[Шумоподавл.] .....	P362

### Настройки экрана

[Маркер центра] .....	P219
[Шаблон Зебра] .....	P220
[Монохр. жив. просм.] .....	P221
[Пок.ур.микро.] .....	P255



## Настройки/пользовательские настройки

### Основные настройки

[Форматир.] .....	P33
[Уст. часов] .....	P41
Настройка диоптра .....	P42
Переключение отображения .....	P51
Как установить пункты меню .....	P63
[Q.MENU] .....	P66
[Сигнал] .....	P75
[Эконом. реж.] .....	P77

[Сброс] (инициализация) .....	P80
[Очистка сенсора] .....	P81

### Выполнение пользовательских настроек

[Пользов.] в быстром меню .....	P68
Функциональные кнопки .....	P70
[Режим пользоват.] .....	P128
Меню [Пользов.] .....	P381



## Воспроизведение

### Воспроизведение

[Авт. просм.].....	P45
Воспроизведение снимка .....	P257
Воспроизведение видео .....	P258
Увеличение при воспроизведении.....	P260
Многооконное воспроизведение.....	P260
[Удал.] .....	P264

### Настройки воспроизведения/ отображения

[Слайд шоу] .....	P267
[Поверн.]/[Поверн. ЖКД] .....	P284

### Редактирование

[Обработка RAW] .....	P271
[Удал. с пом. ретуши] .....	P274
[Изм.разм.].....	P281
[Подрезка].....	P283

### Добавление информации

[Вед. журн. местопол.] .....	P270
[Ред загол] .....	P276
[Отпеч симв] .....	P276

### Настройки изображения

[Избранное].....	P285
[Уст. печ.] .....	P286
[Защитить].....	P287



## Wi-Fi

### Подключение

“Image App”.....	P294
[WPS (Кнопка)].....	P329, 331
Прямое подключение.....	P331

### Приложение “Image App”

Дистанционная запись .....	P300
Отправка изображений .....	P302, 305
Сохранение изображений .....	P301
Отправка и добавление информации о местонахождении.....	P302
Объединение видеороликов, записанных с установкой [Моментальное видео] .....	P304

### В сочетании с другими устройствами

Воспроизведение снимков на телевизоре.....	P308
Печать изображений.....	P309
Отправка изображений на аудио-видео устройство .....	P310
Отправка изображений на ПК ...	P312
Отправка изображений на веб-службу.....	P317
Использование [Облач.служба синхрониз.].....	P321



## Подключение к другим устройствам

### ПК

“PHOTOfunSTUDIO”.....	P346
“SILKYPIX Developer Studio” .....	P346
Передача изображений на ПК...	P312

### Телевизор

Воспроизведение фотоснимков на экране телевизора .....	P341
---	------

[VIERA link].....	P343
-------------------	------

### Рекордер

Дублирование.....	P350
-------------------	------

### Принтер

PictBridge.....	P351
-----------------	------



MENU



## Уход за камерой

**Не подвергайте камеру воздействию сильной вибрации, ударных нагрузок или давления.**

• Объектив, монитор и внешний корпус могут быть повреждены в случае использования фотокамеры в следующих условиях.

Также возможно возникновение неисправностей или отсутствие записи изображений, если произойдет следующее:

- Падение камеры или воздействие ударной нагрузки.
- Нажатие с усилием на объектив или монитор.

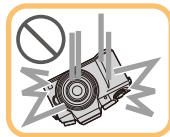

**Данная камера не является пыле-, влаго- и водонепроницаемой.**

**Избегайте пользования камерой в местах концентрации пыли, воды, песка и т. п.**

• Жидкость, песок и прочие посторонние вещества могут попадать на участки возле объектива, кнопок и т. п. Необходимо соблюдать особую осторожность, поскольку это может привести не только к неисправности, но и к невозможности ремонта.

- Места с большим количеством песка или пыли.
- Места, в которых возможен контакт данной камеры с водой, например, при использовании в дождливый день или на пляже.



**Не касайтесь внутренней части крепления корпуса цифровой камеры.**

**Поскольку матрица является высокоточным изделием, это может привести к ее неисправности или повреждению.**

**■ Информация о конденсации (когда запотевают объектив, видоискатель или монитор)**

• Конденсация происходит, когда окружающая температура и влажность изменяются. Остерегайтесь конденсации, поскольку она вызывает появление пятен и плесени на объективе, видоискателе и мониторе, а также приводит к сбоям в работе фотокамеры.

• Если произошла конденсация, выключите камеру и оставьте ее примерно на 2 часа. Конденсат исчезнет сам собой, когда температура камеры сравняется с температурой окружающей среды.

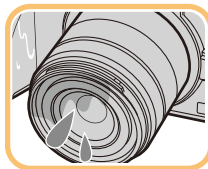

## Стандартные принадлежности





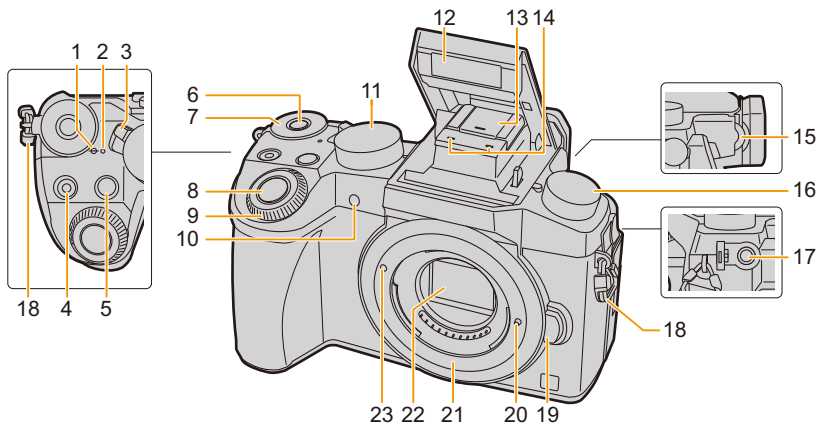

Перед использованием камеры убедитесь в наличии всех принадлежностей.

- Дополнительные принадлежности и их форма отличаются в зависимости от страны или региона приобретения камеры.  
Подробную информацию о принадлежностях см. в разделе “Основная инструкция по эксплуатации”.
- Батарейный Блок обозначается в тексте как **Батарейный Блок** или **аккумулятор**.
- Зарядное устройство для аккумулятора обозначается в тексте как **зарядное устройство для аккумулятора** или **зарядное устройство**.
- В дальнейшем по тексту карта памяти SD, карта памяти SDHC и карта памяти SDXC обозначаются как **карта**.
- **Карта поставляется отдельно.**

# Названия и функции составных частей

## ■ Корпус камеры



1	Метка отсчета фокусного расстояния (P168) Индикатор состояния (P41) Индикатор соединения Wi-Fi® (P291)	14	Стереомикрофон (P255) • Следите за тем, чтобы не закрывать микрофон пальцами. Это может затруднить запись звука.
2	• Индикатор загорается зеленым светом при включении фотокамеры и загорается синим светом при подключении к Wi-Fi.	15	Регулятор диафрагмы (P42)
3	Переключатель включения/выключения камеры (P41)	16	Приводной диск выбора режима Один снимок (P181):  Серийная съемка (P182): 
4	Кнопка видеосъемки (P242)	17	4К Фото (P185):  Автобрекетинг (P199):  Автоспуск (P201):  Интервальная съемка/анимация (P204, 206): 
5	[Кнопка [  ] (компенсация экспозиции) (P173)/кнопка [Fn1] (P70)	18	Гнездо [MIC] (P362) • С помощью внешнего микрофона (поставляется отдельно) можно записать звук более высокого качества, чем с помощью встроенного микрофона.
6	Функциональная кнопка (Fn11) (P70)	19	Ушко для плечевого ремня (P23)
7	Задний диск (P47)	20	Кнопка отсоединения объектива (P37)
8	Кнопка затвора (P44)	21	Стопорный штифт объектива
9	Передний диск (P47)	22	Крепление
10	Индикатор автоматического таймера (P201) Вспомогательная лампочка АФ (P163)	23	Датчик
11	Диск рабочего режима (P46) • Поворачивайте диск выбора режима для переключения режима записи.		Метка установки объектива (P36)
12	Вспышка (P230)		
13	Посадочное место (Крышка колодки для принадлежностей) (P360) • Храните крышку колодки для принадлежностей вдали от детей во избежание ее проглатывания.		



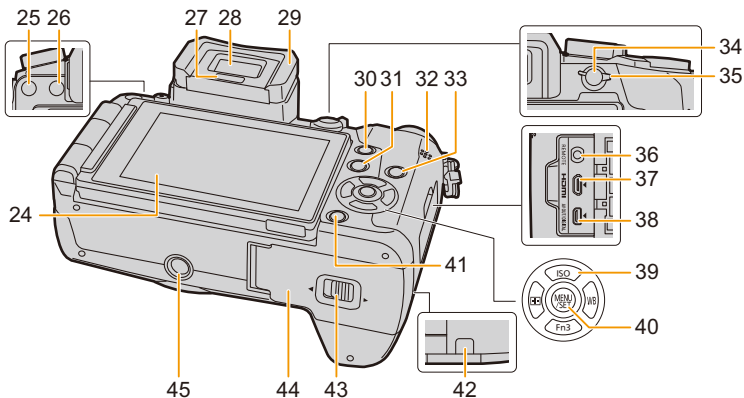

<b>24</b>	Сенсорный экран (P59)/монитор (P365)
<b>25</b>	Кнопка [LVF] (P57)/кнопка [Fn5] (P70)
<b>26</b>	Кнопка открытия вспышки (P230) • Открывается вспышка, и становится возможной съемка со вспышкой.
<b>27</b>	Сенсор глаза (P57)
<b>28</b>	Видоискатель (P57)
<b>29</b>	Наглазник (P403)
<b>30</b>	Кнопка [Q.MENU] (P66)/Кнопка [Fn2] (P70)
<b>31</b>	[▶] кнопка (воспроизведения) (P257) Динамик (P75) • Следите за тем, чтобы не закрывать динамик пальцами. Это может ухудшить слышимость звука.
<b>32</b>	Кнопка [DISP.] (P51, 55) • При каждом нажатии этой кнопки меняется отображение на мониторе.
<b>34</b>	Кнопка [AF/AE LOCK] (P171)
<b>35</b>	Рычажок режимов фокусировки (P147, 165)
<b>36</b>	Гнездо [REMOTE] (P363)
<b>37</b>	Гнездо [HDMI] (P341)
<b>38</b>	Гнездо [AV OUT/DIGITAL] (P342, 348, 350, 351)

<b>39</b>	Кнопки курсора (P50) ▲/[ISO] (Светочувствительность ISO) (P175) ▶/[WB] (Баланс белого) (P136) ◀/[] (Режим автоматической фокусировки) (P151) ▼/[Fn3] (P70)
<b>40</b>	Кнопка [MENU/SET] (P50, 63)
<b>41</b>	Кнопка [ / ] (удалить/отменить) (P264)/ Кнопка [Fn4] (P70) Крышка отсека для DC переходника (P364) • При использовании сетевого адаптера убедитесь в том, что используются переходник постоянного тока Panasonic (поставляется отдельно) и сетевой адаптер Panasonic (поставляется отдельно).
<b>42</b>	
<b>43</b>	Запирающий рычажок (P31)
<b>44</b>	Дверца отсека для карты памяти/ аккумулятора (P31)
<b>45</b>	Крепление штатива (P408) • Нельзя надежно прикрепить штатив к фотокамере с помощью винта длиной 5,5 мм или более. Это может привести к ее повреждению фотокамеры.

■ **Объектив**

**H-FS1442A**

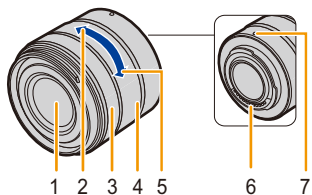

- 1 Поверхность объектива
- 2 Телережим
- 3 Кольцо фокусировки (P165)
- 4 Кольцо трансфокатора (P224)
- 5 Широкоугольный режим
- 6 Точка контакта
- 7 Метка установки объектива (P36)
- 8 Переключатель [O.I.S.] (P222)

**H-FS45150**

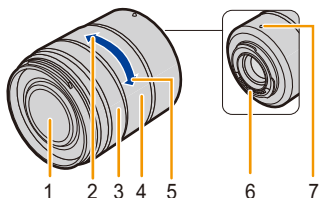

**H-FS14140**

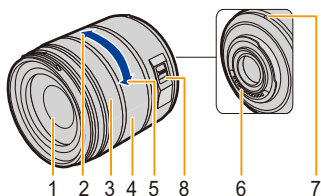



## Об объективе

С данной камерой можно использовать специальные объективы, совместимые с техническими характеристиками крепления объективов Micro Four Thirds™ (крепление Micro Four Thirds™).



Если прикрепить переходное кольцо, также можно использовать объективы следующих стандартов.

Объектив	Переходное кольцо
Объектив с креплением стандарта Four Thirds™ 	Переходное кольцо (DMW-MA1: поставляется отдельно)
Сменный объектив с креплением стандарта Leica M	Переходное кольцо M (DMW-MA2M: поставляется отдельно)
Сменный объектив с креплением стандарта Leica R	Переходное кольцо R (DMW-MA3R: поставляется отдельно)

- Для некоторых объективов фактическое расстояние, на котором объект находится в фокусе, может слегка отличаться от расчетного расстояния.
- При использовании переходного кольца объектива Leica установите [Съем.без объек.] (P37) на [ON].

### Информация об объективе и функция

С определенными объективами некоторые функции могут не использоваться или работа их может отличаться.

Автофокусировка/Автоматическая установка диафрагмы/Функция управления расфокусировкой (P88)/[Компенсация теней] (P145)/[Перемещение фокуса] ([Моментальное видео]) (P253)/[Быстр. АФ] (P162)/[АФ по глазам] (P58)/[Стабилиз.] (P222)/[Моториз. зум] (P228)/Сенсорное увеличение (P229)

Для получения более подробной информации об используемом объективе см. веб-сайт.

За более подробной информацией о совместимости объективов обратитесь к каталогам/веб-страницам.

<http://panasonic.jp/support/global/cs/dsc/>

(Сайт только на английском языке.)

- Такие параметры, как допустимое расстояние для съемки со вспышкой и пр., различаются в зависимости от показателя диафрагмы используемого объектива.
- Фокусное расстояние, указанное для используемого объектива, необходимо удвоить при преобразовании в эквивалент пленочной камеры 35 мм. (Оно будет эквивалентно объективу с фокусным расстоянием 100 мм при использовании объектива 50 мм.)

Для получения более подробной информации о сменном объективе 3D см. веб-сайт.

## О встроенном программном обеспечении сменного объектива

Для более плавной записи рекомендуется обновить встроенное программное обеспечение сменного объектива до последней версии.

• Чтобы узнать последнюю информацию о встроенном программном обеспечении или скачать его, посетите указанный ниже сайт поддержки:

<http://panasonic.jp/support/global/cs/dsc/>

(Сайт только на английском языке.)

• Чтобы проверить версию встроенного программного обеспечения сменного объектива, прикрепите его к корпусу фотокамеры и выберите [Просм.версии] в меню [Настр.].



MENU



## Карты памяти, совместимые с данной камерой

С данной камерой можно использовать следующие карты, соответствующие стандарту SD.

(В тексте данные карты упоминаются как **карта**.)

<b>Карта памяти SD</b> (512 МБ до 2 ГБ)	<ul style="list-style-type: none"> <li>• Карты памяти SDHC и карты памяти SDXC можно использовать только с устройствами, которые с ними совместимы.</li> </ul>
<b>Карта памяти SDHC</b> (4 ГБ до 32 ГБ)	<ul style="list-style-type: none"> <li>• При использовании карт памяти SDXC убедитесь, что ПК и другое оборудование с ними совместимы. <a href="http://panasonic.net/avc/sdcard/information/SDXC.html">http://panasonic.net/avc/sdcard/information/SDXC.html</a></li> </ul>
<b>Карта памяти SDXC</b> (48 ГБ до 128 ГБ)	<ul style="list-style-type: none"> <li>• Данная камера совместима с картами памяти SDHC/SDXC стандарта UHS-I/UHS-II* UHS класса скорости 3.</li> <li>• Работа карт, указанных слева, подтверждена с помощью карт производства Panasonic.</li> </ul>

- \* UHS-I/UHS-II — это стандарт высокоскоростного интерфейса для карт памяти SD. UHS-II поддерживает расчетную скорость передачи данных примерно в три раза быстрее, чем у UHS-I.

### ■ Информация о записи видеороликов/фотоснимков 4K и значениях класса скорости

Требуемая карта различается в зависимости от [Формат записи] (P246) и [Кач-во зап.] (P246) видеоролика. Для записи фотоснимков 4K нужна карта со значением класса скорости, поддерживающим запись фотоснимков 4K. Используйте карту, соответствующую следующим значениям класса скорости SD или класса скорости UHS.

- Класс скорости SD и класс скорости UHS — это стандарты скорости для непрерывной записи. Класс скорости можно проверить на стороне с наклейкой и т. п. карты памяти.

[Формат записи]	[Кач-во зап.]	Класс скорости	Пример наклейки
[AVCHD]	Все	Класс 4 или выше	CLASS 4 4
[MP4]	FHD/HD/VGA		
[MP4]	4K	UHS класса скорости 3	U3
При записи фотоснимков 4K		UHS класса скорости 3	U3

- Самую новую информацию можно найти на следующем веб-сайте:

<http://panasonic.jp/support/global/cs/dsc/>

(Сайт только на английском языке.)

## Прикрепление наплечного ремня

- Рекомендуется прикреплять наплечный ремень при использовании камеры во избежание ее падения.

- 1** Проденьте наплечный ремень через ушко для наплечного ремня в корпусе камеры.

(A): Ушко для наплечного ремня

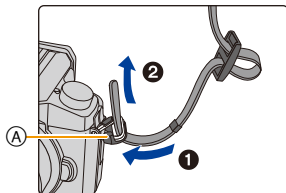

- 2** Проденьте конец наплечного ремня через кольцо в направлении стрелки, а затем проденьте его через ограничитель.

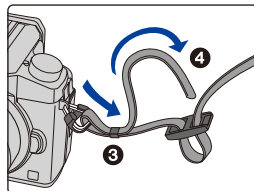

- 3** Проденьте конец наплечного ремня через отверстие на другой стороне ограничителя.

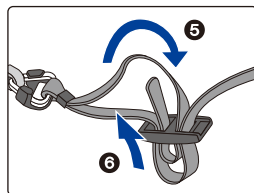

- 4** Вытяните наплечный ремень, а затем убедитесь, что он не выскальзывает.

- Выполните шаги с **1** по **4** и затем прикрепите другую сторону наплечного ремня.

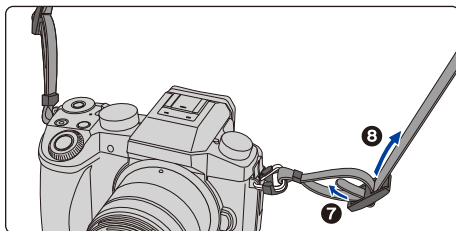

- Плечевой ремень следует надевать на шею.
  - Не оборачивайте его вокруг шеи. Это может привести к травме или несчастному случаю.
- Не допускайте, чтобы до наплечного ремня могли дотянуться маленькие дети.
  - Неуместное обертывание его вокруг шеи может привести к несчастному случаю.

## Зарядка аккумулятора

- Сведения об аккумуляторах, которые можно использовать для данной камеры

Выяснилось, что на некоторых рынках в продаже появились поддельные аккумуляторные блоки, которые очень похожи на оригинальные. Некоторые из этих блоков не имеют надлежащей встроенной защиты, отвечающей требованиям соответствующих стандартов безопасности. Возможно эти аккумуляторы пожаро- и взрывоопасны. Пожалуйста, имейте в виду, что мы не несем никакой ответственности за несчастные случаи или отказ оборудования в результате использования поддельных аккумуляторов. Чтобы гарантировать использование безопасной продукции, мы рекомендуем оригинальные аккумуляторные блоки Panasonic.

- Используйте специально предназначенные зарядное устройство и аккумулятор.

### Зарядка

- При поставке фотокамеры аккумулятор не заряжен. Следует подзарядить аккумулятор перед использованием.
- Подзаряжать аккумулятор зарядным устройством внутри помещения.

- 1 Прикрепите аккумулятор. Соблюдайте полярность.

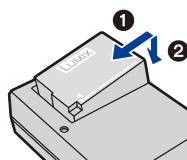

тип подключения

тип входного отверстия

- 2 Подсоедините зарядное устройство в электрическую розетку.

- Загорается индикатор [CHARGE] (A), и начинается зарядка.

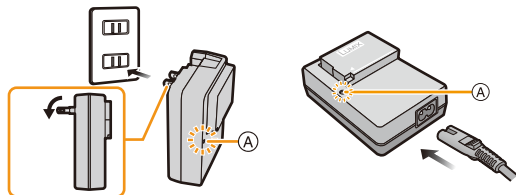

## ■ Об индикаторе [CHARGE]

**Включен:** Зарядка.

**Выключен:** Зарядка завершена.  
(Отсоединить зарядное устройство от штепсельной розетки и аккумулятор после окончания зарядки.)

### • Когда мигает индикатор [CHARGE]

- Температура аккумулятора слишком высокая или слишком низкая. Рекомендуется зарядить аккумулятор снова при температуре окружающей среды от 10 °C до 30 °C.
- Контакты зарядного устройства либо полюса аккумулятора загрязнены. В таком случае протрите их сухой тканью.

## ■ Время подзарядки

**Время подзарядки**

**Прибл. 140 мин**

- Указываемое время зарядки приводится для полностью разряженного аккумулятора.

Время зарядки может изменяться в зависимости от способа использования аккумулятора.

Время зарядки для аккумулятора в жаркой/холодной окружающей среде или аккумулятора, который не использовался в течение долгого времени, может быть больше, чем обычно.

## ■ Индикатор заряда аккумулятора

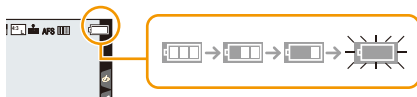

- Индикатор становится красным и мигает, если аккумулятор разрядился.  
(Индикатор состояния также мигает)  
Перезарядите аккумулятор или замените его полностью заряженным аккумулятором.

- Не оставляйте какие-либо металлические предметы (например, скрепки) рядом с контактными участками вилки питания.

**В противном случае может произойти пожар или поражение электрическим током из-за короткого замыкания или в результате тепловыделения.**

- Аккумулятор можно перезаряжать, даже если остается некоторый заряд, но не рекомендуется часто продолжать зарядку аккумулятора, если он полностью заряжен.  
(Поскольку может произойти характерное вздутие.)

## Приблизительное время работы и количество записываемых снимков

Согласно стандарту CIPA в режиме программы АЭ

### ■ Запись фотоснимков (при использовании монитора)

При использовании сменного объектива (H-FS1442A)	
Количество записываемых снимков	Прибл. 360 снимков
Время записи	Прибл. 180 мин

При использовании сменного объектива (H-FS45150)	
Количество записываемых снимков	Прибл. 350 снимков
Время записи	Прибл. 175 мин

При использовании сменного объектива (H-FS14140)	
Количество записываемых снимков	Прибл. 350 снимков
Время записи	Прибл. 175 мин

### ■ Запись фотоснимков (при использовании видеискателя)

При использовании сменного объектива (H-FS1442A)	
Количество записываемых снимков	Прибл. 360 снимков
Время записи	Прибл. 180 мин

При использовании сменного объектива (H-FS45150)	
Количество записываемых снимков	Прибл. 350 снимков
Время записи	Прибл. 175 мин

При использовании сменного объектива (H-FS14140)	
Количество записываемых снимков	Прибл. 360 снимков
Время записи	Прибл. 175 мин



### Условия записи по стандарту CIPA

- CIPA – это аббревиатура от [Camera & Imaging Products Association].
- Температура: 23 °C/относительная влажность: 50%RH при включенном мониторе/видеоискателе.
- При использовании карты памяти SDHC производства Panasonic.
- Использование поставляемого аккумулятора.
- Запись начинается по истечении 30 секунд после включения камеры.  
(При подключении сменного объектива, совместимого с функцией оптической стабилизации изображения, оптический стабилизатор следует установить в значение [((||))])
- **Запись производится каждые 30 секунд**, через раз включается полная вспышка.
- Камера выключается после каждых 10 записей и не включается до остывания аккумулятора.

**Количество записываемых снимков может изменяться в зависимости от промежутка времени между снимками. Если промежуток времени между снимками удлиняется, количество снимков уменьшается.**

**[Например, если делать один снимок каждые две минуты, количество снимков уменьшится примерно на четверть от приведенного выше количества снимков (указанного для записи снимка каждые 30 секунд).]**



**■ Запись видеоклипов (при использовании монитора)**

**[AVCHD]** (Запись с установленным качеством изображения [FHD/17M/50i])

**При использовании сменного объектива (H-FS1442A)**

**Время записи**

Прибл. 130 мин

**Фактическое время записи**

Прибл. 65 мин

**При использовании сменного объектива (H-FS45150)**

**Время записи**

Прибл. 130 мин

**Фактическое время записи**

Прибл. 65 мин

**При использовании сменного объектива (H-FS14140)**

**Время записи**

Прибл. 130 мин

**Фактическое время записи**

Прибл. 65 мин

**[MP4]** (Запись с установленным качеством изображения [FHD/28M/50p])

**При использовании сменного объектива (H-FS1442A)**

**Время записи**

Прибл. 130 мин

**Фактическое время записи**

Прибл. 65 мин

**При использовании сменного объектива (H-FS45150)**

**Время записи**

Прибл. 120 мин

**Фактическое время записи**

Прибл. 60 мин

**При использовании сменного объектива (H-FS14140)**

**Время записи**

Прибл. 120 мин

**Фактическое время записи**

Прибл. 60 мин



**[MP4]** (Запись с установленным качеством изображения [4K/100M/25p])

При использовании сменного объектива (H-FS1442A)	
<b>Время записи</b>	Прибл. 100 мин
<b>Фактическое время записи</b>	Прибл. 50 мин

При использовании сменного объектива (H-FS45150)	
<b>Время записи</b>	Прибл. 100 мин
<b>Фактическое время записи</b>	Прибл. 50 мин

При использовании сменного объектива (H-FS14140)	
<b>Время записи</b>	Прибл. 100 мин
<b>Фактическое время записи</b>	Прибл. 50 мин

- Время указано для температуры окружающей среды 23 °С и влажности 50%RH. Приведенные показатели времени являются приблизительными.
- Фактически возможное время записи — это доступное время записи при повторяющихся действиях, таких как включение/выключение устройства, пуск/остановка записи и т. п.
- Видеоролики MP4 с установкой размера для [Кач-во зап.] на [FHD], [HD] или [VGA]:  
Запись останавливается, когда время непрерывной записи превышает 29 минут 59 секунд или размер файла превышает 4 ГБ.  
– Поскольку размер файла увеличивается при установке на [FHD], запись с установкой [FHD] останавливается до истечения 29 минут 59 секунд.
- Видеоролики MP4 с установкой размера для [Кач-во зап.] на [4K]:  
Запись останавливается, когда время непрерывной записи превышает 29 минут 59 секунд.  
(Запись можно продолжать непрерывно, даже если размер файла превышает 4 ГБ, но видеофайл разделяется на части, которые записываются/воспроизводятся отдельно.)

## ■ Воспроизведение (при использовании монитора)

### При использовании сменного объектива (H-FS1442A)

Время воспроизведения

Прибл. 250 мин

### При использовании сменного объектива (H-FS45150)

Время воспроизведения

Прибл. 250 мин

### При использовании сменного объектива (H-FS14140)

Время воспроизведения

Прибл. 250 мин

### • Время работы и количество записываемых снимков зависят от окружающей среды и условий съемки.

Например, в следующих случаях время работы сокращается, и количество записываемых снимков уменьшается.

- В условиях низкой температуры, например на лыжных склонах.
- При неоднократном использовании вспышки.
- Если рабочее время фотокамеры стало чрезвычайно коротким, даже при правильно заряженном аккумуляторе, скорее всего истек срок его эксплуатации. Приобретите новый аккумулятор.

## Установка и извлечение карты (поставляется отдельно)/аккумулятора

- Убедитесь, что камера выключена.
- Рекомендуется использовать карту Panasonic.

**1** **1:** Сдвиньте запирающий рычажок в направлении стрелки.

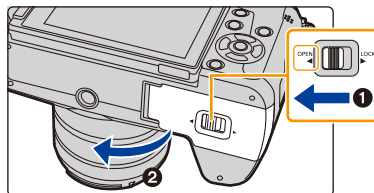

**2:** Откройте дверцу отсека для карты/аккумулятора.

- Всегда используйте оригинальные аккумуляторы Panasonic.
- При использовании других аккумуляторов качество работы данного продукта не гарантируется.

**2** Батарейки: Внимательно следите за ориентацией аккумулятора, вставляйте его до конца, пока не услышите звук фиксации, затем проверьте фиксацию рычажком **A**.

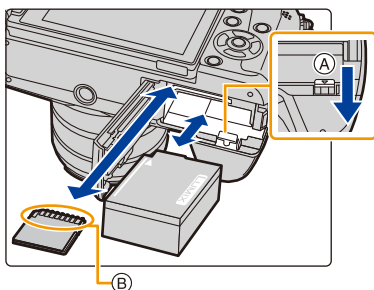

Потяните рычажок **A** в направлении стрелки, чтобы извлечь аккумулятор.

Карта: Надежно вставьте ее до конца, пока не услышите щелчок. Внимательно при этом следите за направлением, в котором вы ее вставляете.

Чтобы извлечь карту, нажмите на карту, чтобы она щелкнула, затем извлеките карту, не допуская перекосов.

**B:** Не прикасайтесь к контактным клеммам карты.



- 3**
- 1:** Закройте дверцу карты/аккумулятора.
  - 2:** Сдвиньте запирающий рычажок в направлении стрелки.

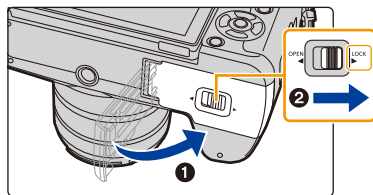

- После использования камеры выньте аккумулятор.  
(Если после зарядки аккумулятора прошло много времени, он может разрядиться.)
- **При работе и зарядке аккумулятор нагревается. Также нагревается и фотокамера. Это не свидетельствует о неисправности.**
- Прежде чем извлечь карту или аккумулятор, выключите камеру и подождите, пока полностью не погаснет индикатор питания.  
(В противном случае, это может привести к неправильной работе данной камеры и повреждению самой карты, либо утере записанных снимков.)

## О карте

### Обращение к карте

Индикатор обращения к памяти отображается красным цветом при записи снимков на карту памяти.

• Во время обращения к памяти (записи, считывания и удаления изображений, форматирования и т. п.) не выключайте данное устройство и не извлекайте аккумулятор, карту или сетевой адаптер (поставляется отдельно). Кроме того, запрещается подвергать камеру вибрации, ударам или воздействию статического электричества.

Карта или данные на карте могут быть повреждены, и данная камера может больше не функционировать надлежащим образом.

Если операция не выполняется ввиду вибрации, удара или статического электричества, выполните операцию снова.



• Если переключатель защиты от записи (A) установлен в положение "LOCK", невозможно выполнить запись, удаление, форматирование данных или их отображение по дате записи. Эти операции снова становятся доступными после установки переключателя в положение разблокировки.

• Электромагнитные волны, статическое электричество или падение фотокамеры или карты могут вызвать повреждение или утерю хранящихся на ней данных. Мы рекомендуем сделать резервную копию данных на ПК и пр.

• Храните карту памяти вдали от детей во избежание ее проглатывания.

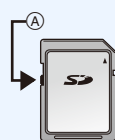

## Форматирование карты памяти (инициализация)

Прежде чем вести съемку с помощью данного устройства, выполните форматирование карты памяти.

Поскольку после форматирования данные не восстанавливаются, заранее сделайте резервную копию нужных данных.

Выберите меню. (P63)

**MENU** → ⚙ [Настр.] → [Форматир.]

• Появится экран подтверждения. Выполняется при выборе [Да].

• Используйте при форматировании аккумулятор с достаточным зарядом или сетевой адаптер (поставляется отдельно). (P364) Не выключайте камеру во время форматирования.

• Если карта была отформатирована с помощью компьютера или другого устройства, повторно отформатируйте ее с помощью фотокамеры.

• Если форматирование карты памяти выполнить невозможно, попробуйте использовать другую карту, прежде чем обращаться в компанию Panasonic.

## Приблизительное количество записываемых снимков и доступное время записи

### ■ Количество записываемых снимков

- Форматное соотношение [4:3], качество [HLS]

[Разм. кадра]	8 ГБ	16 ГБ	32 ГБ	64 ГБ
L (16M)	890	1810	3630	7260
M (8M)	1640	3310	6640	13000
S (4M)	2800	5670	11360	21480

- Форматное соотношение [4:3], качество [RAW<sup>+</sup>]

[Разм. кадра]	8 ГБ	16 ГБ	32 ГБ	64 ГБ
L (16M)	270	550	1110	2230
M (8M)	320	640	1290	2580
S (4M)	340	700	1410	2800

### ■ Доступное время записи (при записи видео)

- “h” – сокращенно, часы, “m” – минуты, “s” – секунды.
- Возможное время записи — это общее время всех записанных кадров во время видеосъемки.

#### • [AVCHD]

[Кач-во зап.]	8 ГБ	16 ГБ	32 ГБ	64 ГБ
[FHD/28M/50p]	36m00s	1h15m	2h30m	5h00m
[FHD/17M/50i]	1h00m	2h00m	4h5m	8h15m
[FHD/24M/25p]/ [FHD/24M/24p]	43m00s	1h25m	2h55m	5h50m

#### • [MP4]

[Кач-во зап.]	8 ГБ	16 ГБ	32 ГБ	64 ГБ
[4K/100M/25p]/ [4K/100M/24p]	9m00s	20m00s	42m00s	1h20m
[FHD/28M/50p]	37m00s	1h15m	2h30m	5h00m
[FHD/20M/25p]	49m00s	1h40m	3h20m	6h40m
[HD/10M/25p]	1h30m	3h10m	6h25m	12h50m
[VGA/4M/25p]	3h25m	7h00m	14h10m	28h15m



- В случае высокой температуры окружающей среды или непрерывной видеосъемки на фотокамере может появиться [⚠] и запись остановиться для ее защиты. Подождите, пока фотокамера не остынет.
- Количество записываемых снимков и доступное время записи различаются в зависимости от условий съемки и типа карты.
- Видеоролики MP4 с установкой размера для [Кач-во зап.] на [FHD], [HD] или [VGA]:  
Запись останавливается, когда время непрерывной записи превышает 29 минут 59 секунд или размер файла превышает 4 ГБ.  
– Поскольку размер файла увеличивается при установке на [FHD], запись с установкой [FHD] останавливается до истечения 29 минут 59 секунд.
- Видеоролики MP4 с установкой размера для [Кач-во зап.] на [4K]:  
Запись останавливается, когда время непрерывной записи превышает 29 минут 59 секунд.  
(Запись можно продолжать непрерывно, даже если размер файла превышает 4 ГБ, но видеофайл разделяется на части, которые записываются/воспроизводятся отдельно.)
- **Максимальное время непрерывной записи показано на экране.**

### Переключение между отображением количества записываемых снимков и доступного времени записи

**MENU** → **ƒ** [Пользов.] → [Отбр. оставш.]

**[📷]** ([Оставш. снимки]):

Отображение количества записанных снимков для фотоснимков.

**[🕒]** ([Оставш. время]):

Отображение доступного времени записи для видео.

- [9999+] отображается, если остается более 10000 снимков.

(A) Количество записываемых снимков

(B) Доступное время записи

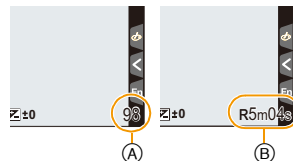



## Прикрепление/снятие объектива

При смене объектива появляется больше возможностей фотосъемки, работать с камерой приятнее. Для смены объектива выполните следующую процедуру.

- Убедитесь, что фотокамера выключена.
- Производите смену объектива в местах, где нет грязи и пыли. Если на объектив попала грязь или пыль, см. P403.

### Установка объектива

- 1** Поверните заднюю крышку объектива **(A)** и крышку корпуса **(B)** в направлении стрелки, чтобы снять их.

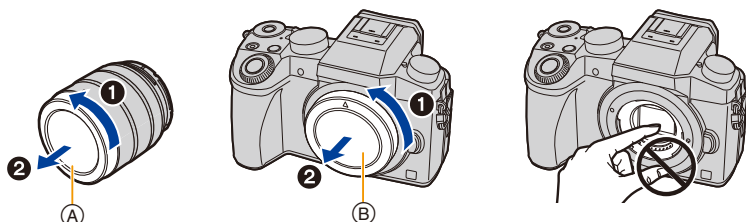

- Не вставляйте руки в крепеж.

- 2** Совместите метки крепления объектива **(C)** и затем поверните объектив в направлении стрелки до щелчка.

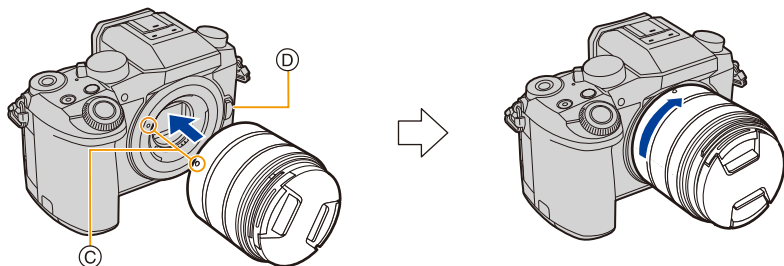

- Не нажимайте кнопку открытия объектива **(D)** в процессе установки объектива.
- Не пытайтесь установить объектив под углом к корпусу камеры, поскольку это может привести к повреждению крепления объектива.

- При переноске рекомендуется прикреплять крышку объектива или многослойный защитный фильтр (поставляется отдельно), чтобы защитить поверхность объектива. (P364)

## Снятие объектива

- Наденьте крышку объектива.

Удерживая нажатой кнопку разблокировки объектива (A), проверните объектив до упора в направлении стрелки, а потом снимите.

- (A) Кнопка блокировки объектива

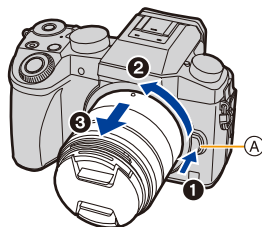

- При снятии объектива с корпуса фотокамеры обязательно наденьте крышку корпуса на корпус фотокамеры и заднюю крышку объектива на объектив.

## Включение/отключение спуска затвора без объектива.

**MENU** → **fC** [Пользов.] → [Съем.без объек.]

**[ON]:** Затвор срабатывает независимо от наличия или отсутствия объектива на фотокамере.

**[OFF]:** Затвор не срабатывает, если объектив не прикреплен к корпусу камеры или прикреплен неправильно.

- При использовании переходного кольца объектива Leica (DMW-MA2M, DMW-MA3R: поставляется отдельно) установите эту функцию на [ON].

## Операции увеличения

При использовании сменных объективов (H-FS1442A/H-FS45150/H-FS14140)

Поверните кольцо трансфокатора объектива.

- (A) Телережим
- (B) Широкоугольный режим

- Если задействовать трансфокатор после выполнения фокусировки на объекте съемки, объект может немного расфокусироваться. Сначала выполните операцию с помощью трансфокатора.
- Телескопический эффект можно усилить установкой [Расш.телепр.] (фотоснимок), [Расш.телепр.] (видео) и [Цифр. увел.] (P225)

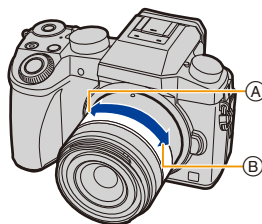

## Присоединение бленды объектива

При съемке с сильным контровым освещением в объективе может произойти ненужное отражение. Излишнюю освещенность снимка и потерю контрастности можно сократить за счет использования бленды объектива. Бленда объектива отсекает лишний свет и улучшает качество изображения.

**Прикрепление бленды объектива (лепестковой), поставляемой со сменным объективом (H-FS1442A/H-FS14140)**

**Держите бленду объектива пальцами, расположив их так, как показано на рисунке.**

• Не держите бленду объектива так, чтобы она изгибалась.



**1 Совместите метку A (●) на бленде объектива с меткой на краю объектива.**

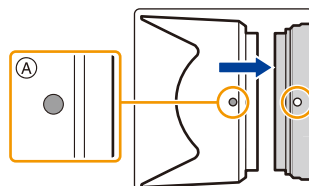

**2 Поверните бленду объектива до щелчка в направлении, указанном стрелкой, а затем совместите метку B (◐) на бленде объектива с меткой на краю объектива.**

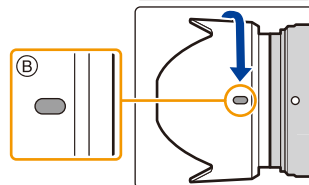

### ■ Сменный объектив (H-FS45150)

Присоединение бленды объектива, поставляемой со сменным объективом (H-FS45150)

- 1 Совместите метку **A** (●) на бленде объектива с меткой на краю объектива.

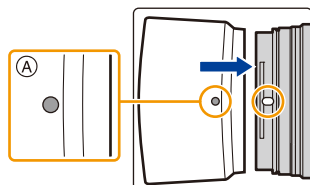

- 2 Поверните бленду объектива до щелчка в направлении, указанном стрелкой, а затем совместите метку **B** (●) на бленде объектива с меткой на краю объектива.

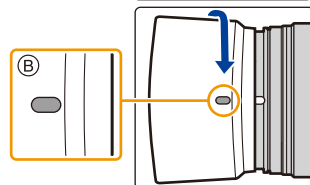

### Временное хранение бленды объектива

- 1 Для отсоединения поверните бленду объектива в направлении стрелки до упора.
- 2 Совместите метку **C** (●) на бленде объектива с меткой на краю объектива.
- 3 Поверните бленду объектива до щелчка в направлении, указанном стрелкой.

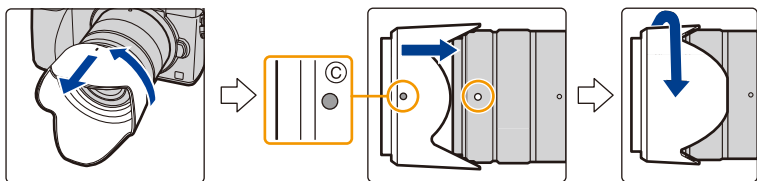

## Открытие монитора/регулировка монитора

На момент покупки данной фотокамеры монитор убран в ее корпус. Выдвините монитор, как показано ниже.

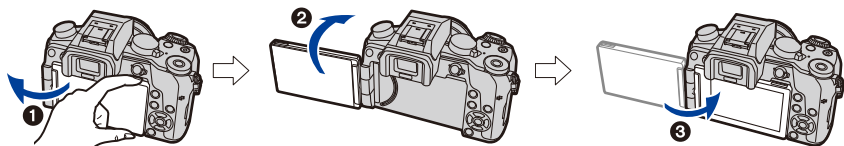

- 1 Откройте монитор. (Максимум на 180°)
- 2 Он может поворачиваться на 180° вперед.
- 3 Верните монитор в его исходное положение.

- Поворачивайте монитор только после того, как откроете его достаточно широко, и старайтесь не применять излишнюю силу, чтобы не повредить монитор.

### ■ Съемка в любом ракурсе

Монитор можно поворачивать в соответствии с необходимостью. Это удобно, поскольку таким образом можно делать снимки с различных ракурсов, регулируя положение монитора.

- Не закрывайте вспомогательную лампочку автофокусировки пальцами или другими предметами.

### Съемка с высокого ракурса

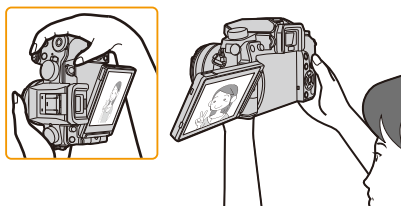

### Съемка с низкого ракурса

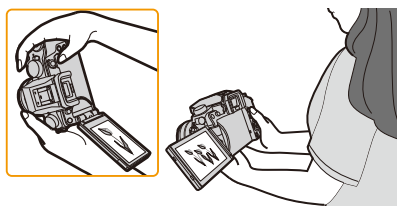

- Когда монитор не используется, рекомендуется закрыть его экраном внутри во избежание загрязнения и царапин.

# Настройка даты/времени (настройка часов)

• На момент поставки камеры часы не выставлены.

## 1 Включите фотокамеру.

- При включении фотокамеры индикатор состояния ❶ загорается зеленым светом.
- Если экран выбора языка не отображается, перейдите к шагу 4.

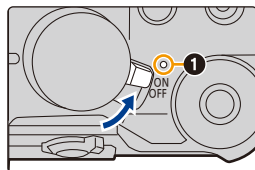

## 2 Нажмите [MENU/SET].

## 3 Нажмите ▲/▼ для выбора языка и нажмите [MENU/SET].

## 4 Нажмите [MENU/SET].



## 5 Нажатием ◀/▶ выберите элементы (год, месяц, день, час, минута), и нажатием ▲/▼ выполните установку.

- Ⓐ: Время в домашнем регионе
- Ⓑ: Время в пункте назначения поездки
- Нельзя выполнить отмену без установки часов нажатием [↶/↷].



### Установка порядка отображения и формат отображения времени.

- Чтобы отобразить экран настройки порядка/времени, выберите [Стиль], а затем нажмите [MENU/SET].

## 6 Нажмите [MENU/SET] для установки.

## 7 Когда появится [Установка часов завершена.], нажмите [MENU/SET].

## 8 Когда появится [Установите домашний регион], нажмите [MENU/SET].

## 9 Нажмите ◀/▶ для выбора домашнего региона, а затем нажмите [MENU/SET].

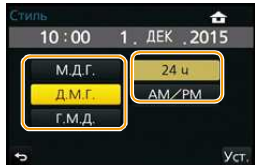

## Изменение настройки часов

Выберите [Уст. часов] в меню [Настр.]. (P63)

- Настройку часов можно сбросить, как показано в шагах **5** и **6** на P41.
- **Настройка часов поддерживается в течение 3 месяцев с помощью встроенного аккумулятора часов, даже без аккумулятора.**  
(Оставьте заряженный аккумулятор в камере на 24 часа для зарядки встроенного аккумулятора.)

- Если часы не установлены, правильную дату нельзя напечатать при проставлении отметки даты на снимках с помощью [Отпеч симв] либо при заказе печати снимков в фотоателье.

## Настройка диоптра

Настройте диоптр в соответствии со своей остротой зрения, так, чтобы четко видеть символы, отображаемые в видоискателе.

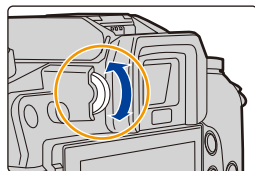

## Основные операции

### Советы по съемке удачных снимков

**Держите фотокамеру осторожно обеими руками, держите руки неподвижно по бокам и слегка расставьте ноги.**

- Не закрывайте пальцами или другими предметами вспышку, вспомогательную лампочку автофокусировки (A), микрофон (B) или динамик (C).
- При нажатии кнопки затвора не допускайте смещения камеры.
- Обязательно снимите крышку объектива перед записью.
- Во время съемки убедитесь в устойчивости своего положения и отсутствии опасности столкновения с другими людьми, объектами и т. п.

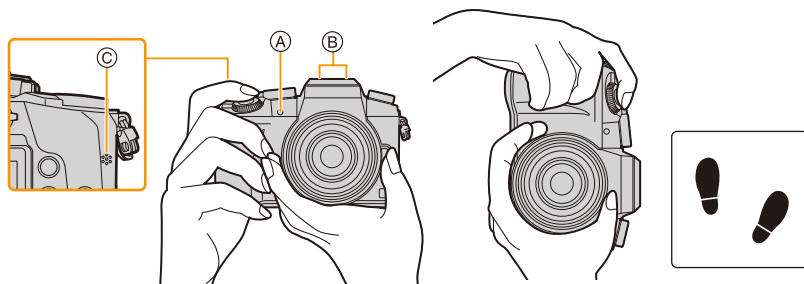

### ■ Определяет ориентацию камеры (функция определения направления)

Данная функция определяет вертикальное положение при записи вертикально расположенной камерой.

При воспроизведении запись автоматически отображается вертикально.

(Доступно только при установке [Поверн. ЖКД] (P284) на [ON].)



- При воспроизведении этим устройством определение направления выполняется даже при использовании объектива, несовместимого с функцией определения направления.
- Если камера удерживается вертикально и при съемке значительно наклоняется вверх или вниз, функция определения направления может работать неправильно.
- Видео, сделанное фотокамерой, ориентированной вертикально, не отображается в вертикальной ориентации.
- Файлы серийной съемки 4К, записанные с помощью функции 4К Фото, не отображаются в вертикальной ориентации.



## Кнопка затвора (выполнение снимков)

Кнопка затвора работает в два этапа. Нажмите на нее, чтобы сделать снимок.

### Для фокусировки нажмите наполовину кнопку затвора.

- Ⓐ Показатель диафрагмы
- Ⓑ Скорость затвора
- Ⓒ Индикатор фокусировки

- Отображаются значение диафрагмы и скорость затвора. (Они будут мигать красным, если правильная экспозиция не достигается, за исключением установки на вспышку.)
- Когда объект сфокусирован, отображается индикатор фокусировки. (Когда объект не сфокусирован, индикатор мигает)

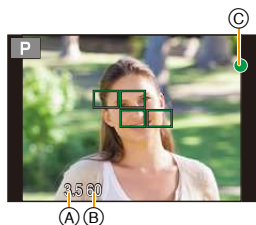
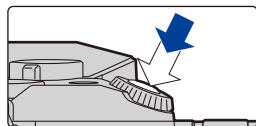

### Чтобы сделать снимок, нажмите кнопку затвора до конца (нажмите ее дальше).

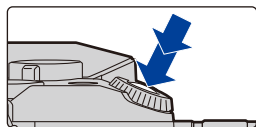

- После корректной фокусировки изображения будет сделан снимок, поскольку изначально параметр [Приор. фок./спуска] (P164) был выставлен на [FOCUS].
- Диапазон фокусировки зависит от используемого объектива.

При использовании сменного объектива (H-FS1442A)	0,2 м до ∞ (от линии отсчета расстояния до объекта съемки) (фокусное расстояние от 14 мм до 20 мм) 0,3 м до ∞ (от линии отсчета расстояния до объекта съемки) (фокусное расстояние от 21 мм до 42 мм)
При использовании сменного объектива (H-FS45150)	0,9 м до ∞ (от линии отсчета расстояния до объекта съемки)
При использовании сменного объектива (H-FS14140)	0,3 м до ∞ (от линии отсчета расстояния до объекта съемки) (фокусное расстояние от 14 мм до 21 мм) 0,5 м до ∞ (от линии отсчета расстояния до объекта съемки) (фокусное расстояние от 22 мм до 140 мм)

- Если нажать кнопку затвора наполовину, можно сразу же установить готовность фотокамеры к записи даже во время работы с меню или воспроизведения изображений.



## Отображение снимка сразу после его выполнения

**MENU** → **ƒs** [Пользов.] → [Авт. просм.]

[Продолжительность]	Установите время, в течение которого будет показано изображение после выполнения фотоснимка. <b>[HOLD]:</b> Снимки отображаются до тех пор, пока кнопка затвора нажата наполовину. <b>[5SEC]/[4SEC]/[3SEC]/[2SEC]/[1SEC]/[OFF]</b>	
[Приоритет воспроизв.]	<b>[ON]</b>	Переключение отображения на экране воспроизведения, удаление снимков и т. д. возможно во время [Авт. просм.].
	<b>[OFF]</b>	Операции с помощью кнопок во время [Авт. просм.] становятся такими же, как для записи.

- Если установить [Продолжительность] на [HOLD], [Приоритет воспроизв.] устанавливается на [ON].
- При записи с помощью функции 4K Фото доступные настройки для [Продолжительность] в [Авт. просм.] изменяются на [ON] и [OFF]. [Приоритет воспроизв.] устанавливается на [ON].

### Кнопка видеосъемки (запись видеороликов)

Нажмите кнопку видеосъемки, чтобы начать и остановить запись видеоролика.

#### Начните запись, нажав кнопку видеосъемки.

- После нажатия на кнопку видеосъемки сразу же отпустите ее.

#### Остановите запись, повторно нажав кнопку видеосъемки.

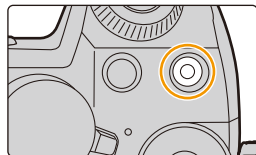





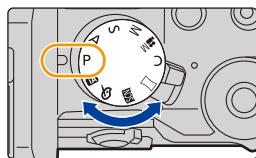

## Диск выбора режима (выбор режима записи)

### Выбор режима путем вращения диска переключения режимов.

- Медленно вращайте диск переключения режима для выбора необходимого режима.



	<b>Интеллектуальный автоматический режим (P83)</b> Объекты записываются с использованием настроек, автоматически устанавливаемых камерой.
	<b>Интеллектуальный автоматический режим плюс (P90)</b> Позволяет настраивать яркость и цветовой тон в интеллектуальном автоматическом режиме.
<b>P</b>	<b>Режим программы АЭ (P92)</b> Запись выполняется при показателе диафрагмы и выдержке, установленными фотокамерой.
<b>A</b>	<b>Режим приоритета диафрагмы АЭ (P95)</b> Скорость затвора определяется автоматически в соответствии с установленным показателем диафрагмы.
<b>S</b>	<b>Режим приоритета выдержки АЭ (P96)</b> Показатель диафрагмы определяется автоматически в соответствии с установленной скоростью затвора.
<b>M</b>	<b>Режим ручной экспозиции (P97)</b> Экспозиция настраивается в соответствии с показателем диафрагмы и скоростью затвора, установленными вручную.
	<b>Творческий режим видео (P126)</b> Видеосъемка с ручной настройкой показателя диафрагмы и выдержки. * Нельзя выполнять фотоснимки.
<b>C</b>	<b>Пользовательский режим (P128)</b> Данный режим используется для выполнения снимков с предварительно зафиксированными настройками.
	<b>Режим панорамного снимка (P102)</b> В этом режиме можно выполнять панорамные снимки.
	<b>Режим подсказки для сцены (P105)</b> Этот режим позволяет делать снимки в соответствии с записываемой сценой.
	<b>Режим творческого управления (P115)</b> Запись с проверкой эффектов изображения.

## Передний диск/задний диск

**Вращение:**

Выполняется выбор элементов или установка параметров при различных настройках.

- В этой инструкции по эксплуатации операции с помощью переднего диска/заднего диска описываются следующим образом:



Позволяет установить показатель диафрагмы, выдержку и другие параметры в режимах **P / A / S / M**.

Диск рабочего режима	 Передний диск	 Задний диск
<b>P</b> (P92)	переключение программ	переключение программ
<b>A</b> (P95)	Показатель диафрагмы	Показатель диафрагмы
<b>S</b> (P96)	Выдержка	Выдержка
<b>M</b> (P97)	Показатель диафрагмы	Выдержка

- В пункте [Настройка лимба] меню [Пользов.] можно изменить способы выполнения операций с помощью заднего диска и переднего диска. (P49)





## Временное изменение параметров, назначенных переднему/заднему диску ((Пов.диск.упр-я функциями))

Параметры, назначенные переднему/заднему диску, можно временно изменить с помощью функциональной кнопки, которой назначена функция [Пов.диск.упр-я функциями].

[Пов.диск.упр-я функциями] назначается кнопке [Fn11] на момент покупки. (P70)

Ⓐ Функциональная кнопка [Fn11]

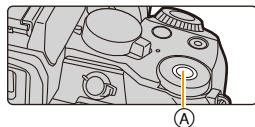

## Сцены и рекомендуемые настройки

Ниже приведены примеры рекомендуемых настроек для сцен, назначаемых переднему/заднему диску.

**Сцены со сложными источниками света и контрастностью (места около окна и т. п.)**



Рекомендуемые настройки

- Передний диск: [Бал. бел.]
- Задний диск: [Светочувст.]

Установите цветовой оттенок, изменяя настройку [Бал. бел.] с помощью переднего диска, а затем установите светочувствительность ISO, изменяя настройку [Светочувст.] с помощью заднего диска и проверяя выдержку и шум. (Настройки по умолчанию)

**Съемка со вспышкой**



Рекомендуемые настройки

- Передний диск: [Режим вспышки]
- Задний диск: [Настр.вспышки]

Установите способ срабатывания вспышки, изменяя настройку [Режим вспышки] с помощью переднего диска, а затем выполните точную настройку мощности вспышки, изменяя настройку [Настр.вспышки] с помощью заднего диска.

• Параметры, временно назначаемые переднему/заднему диску, можно установить в [Настр.перекл.пов.диска] пункта [Настройка лимба] меню [Пользов.]. (P49)

### 1 Нажмите [Fn11].

- Появится подсказка с параметрами, временно назначаемыми переднему/заднему диску.
- Если не выполняется никаких операций, подсказка исчезает через несколько секунд.



### 2 Поверните передний/задний диск, пока отображается подсказка.

- Изменится настройка параметра, назначенного диску, который вы повернули. Чтобы изменить настройку параметра, назначенного другому диску, поверните его.



**3 Нажмите [MENU/SET] для установки.**

- Когда появится экран записи, восстановятся исходные настройки назначения для дисков.
- Этот шаг также можно выполнить, выбрав одну из указанных ниже операций:
  - Нажмите кнопку затвора наполовину
  - Нажмите [Fn11]

• Параметры, временно назначенные переднему/заднему диску, можно использовать только тогда, когда отображается подсказка (шаг 1) или экран настройки (шаг 2). Если во время изменения настроек отобразить меню или выключить фотокамеру, восстановятся исходные настройки назначения.

### Установка способов выполнения операций с помощью переднего диска и заднего диска

**MENU** → **Fn** [Пользов.] → [Настройка лимба]

Параметр	Описание настроек												
[Назначить лимб (F/SS)]	<p>Назначение операций для установки показателя диафрагмы и выдержки в режиме ручной экспозиции.  <b>[ F  SS]:</b>            Назначение установки показателя диафрагмы переднему диску, а выдержки заднему диску.  <b>[ SS  F]:</b>            Назначение установки выдержки переднему диску, а показателя диафрагмы заднему диску.</p>												
[Вращение (F/SS)]	<p>Изменение направления поворота дисков для настройки показателя диафрагмы и выдержки.  <b>[  ]/[  ]</b></p>												
[Компенсация экспоз.]	<p>Назначение функции компенсации экспозиции переднему диску или заднему диску для выполнения непосредственной настройки.  <b>[ ] (передний диск)/[ ] (задний диск)/[OFF]</b></p>												
[Настр.перекл.пов.диска]	<p>Устанавливаются параметры, временно назначаемые переднему/заднему диску при нажатии функциональной кнопки, которой назначена функция [Пов.диск.упр-я функциями].  <b>[ ] ([Передн. поворотн. диск])/[ ] ([Задн. поворотн. диск.])</b></p> <ul style="list-style-type: none"> <li>• Можно установить указанные ниже параметры.           <table border="0"> <tr> <td>– [Светочувст.] (P175)</td> <td>– [4К ФОТО] (P185)</td> </tr> <tr> <td>– [Бал. бел.] (P136)</td> <td>– [Свет / тени] (P135)</td> </tr> <tr> <td>– [Режим АФ/РФ] (P151)</td> <td>– [Инт.динамич.] (P143)</td> </tr> <tr> <td>– [Фото стиль] (P130)</td> <td>– [Инт.разреш.] (P143)</td> </tr> <tr> <td>– [Выбор фильтра] (P115, 132)</td> <td>– [Режим вспышки] (P234)</td> </tr> <tr> <td>– [Формат] (P140)</td> <td>– [Настр.вспышки] (P237)</td> </tr> </table> </li> <li>• Параметр [Свет / тени] использует два диска. Если его назначить одному из дисков, он автоматически назначается обоим дискам.</li> </ul>	– [Светочувст.] (P175)	– [4К ФОТО] (P185)	– [Бал. бел.] (P136)	– [Свет / тени] (P135)	– [Режим АФ/РФ] (P151)	– [Инт.динамич.] (P143)	– [Фото стиль] (P130)	– [Инт.разреш.] (P143)	– [Выбор фильтра] (P115, 132)	– [Режим вспышки] (P234)	– [Формат] (P140)	– [Настр.вспышки] (P237)
– [Светочувст.] (P175)	– [4К ФОТО] (P185)												
– [Бал. бел.] (P136)	– [Свет / тени] (P135)												
– [Режим АФ/РФ] (P151)	– [Инт.динамич.] (P143)												
– [Фото стиль] (P130)	– [Инт.разреш.] (P143)												
– [Выбор фильтра] (P115, 132)	– [Режим вспышки] (P234)												
– [Формат] (P140)	– [Настр.вспышки] (P237)												

## Кнопки курсора/Кнопка [MENU/SET]

**Нажатие кнопки курсора:**

**выбор элементов или настройка значений и т. д.**

**Нажатие [MENU/SET]:**

**выполняется подтверждение параметров и т. д.**

- В этой инструкции по эксплуатации нажатие кнопки курсора вверх, вниз, влево и вправо указано в виде ▲/▼/◀/▶.

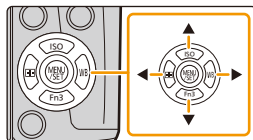

Даже если камера управляется с помощью сенсорного экрана, можно осуществлять управление с помощью кнопки курсора и кнопки [MENU/SET], если отображается режим подсказки, подобный показанному справа.

Даже на экранах меню и т. п., на которых подсказки не отображаются, можно выполнять настройки и делать выбор с помощью кнопок.

- При назначении [Блок. кнопки курсора] функциональной кнопке можно отключить кнопки курсора и кнопку [MENU/SET]. (P70)

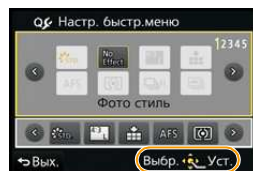

## Кнопка [DISP.] (переключение отображаемой информации)

Для переключения отображаемой на экране информации нажимайте кнопку [DISP.].



### В режиме записи

- Для каждого экрана отображения на мониторе и видеодисплее можно переключаться между стилями [ ] (стиль отображения на мониторе) и [ ] (стиль отображения на видеодисплее) с помощью пунктов [Стиль экрана] и [Стиль видеодиспл.] в меню [Пользов.].
- ([ ] стиль отображения на мониторе)**

- Экран переключится следующим образом:  
(Пример отображения на мониторе)

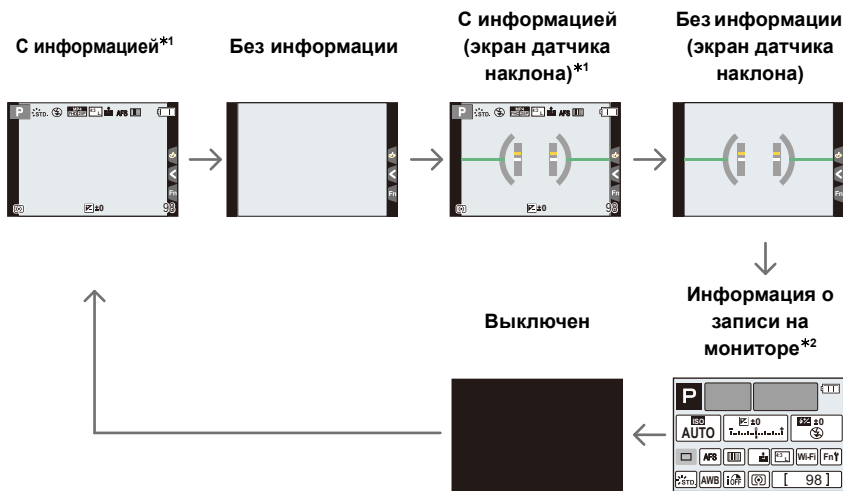

\*1 Гистограммы отображаются при установке для пункта [Гистограмма] меню [Пользов.] значения [ON].

Также можно отобразить экспонометр, установив [Экспонометр] в меню [Пользов.] на [ON]. (P93)

\*2 Отображается при установке [Отобр. инф. на экране] в меню [Пользов.] на [ON].

Настройки можно менять, непосредственно касаясь каждого элемента, отображаемого на экране.





**([]) стиль видеоискателя)**

- Экран переключится следующим образом:  
(Пример изображения на видеоискателе)

**С информацией  
(подробная  
информация)\***



**С информацией**



**С информацией  
(подробная  
информация,  
экран датчика  
наклона)\***



**С информацией  
(экран датчика  
наклона)**



- \* Гистограммы отображаются при установке для пункта [Гистограмма] меню [Пользов.] значения [ON]. (P53)  
Также можно отобразить экспонометр, установив [Экспонометр] в меню [Пользов.] на [ON]. (P93)

- Если в течение примерно 1 минуты не выполняются никакие операции, отображение исчезает.  
Нажмите [DISP.] или коснитесь монитора для восстановления отображения.

** Переключение способа отображения на мониторе**

**MENU** → **FC** [Пользов.] → [Стиль экрана]

**()**: стиль отображения на видеоискателе

**()**: стиль отображения на мониторе

** Переключение способа отображения на видеоискателе**

**MENU** → **FC** [Пользов.] → [Стиль видеоискат]

**()**: стиль отображения на видеоискателе

**()**: стиль отображения на мониторе



## Отображение/скрытие гистограммы

**MENU** → **fC [Пользов.]** → **[Гистограмма]** → **[ON]/[OFF]**

Положение также можно установить нажатием **▲/▼/◀/▶**.

• С экрана записи также возможно прямое сенсорное управление.

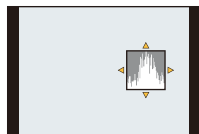

• Столбчатая диаграмма – это график, который отображает яркость вдоль горизонтальной оси (черный к белому) и количество пикселей на каждом уровне яркости по вертикальной оси.

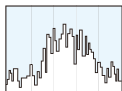

(A) ← → (B)

Это позволяет легко оценить экспозицию снимка.

(A) темно

(B) ярко

• Если снимок и гистограмма не соответствуют друг другу при данных условиях, гистограмма отображается оранжевым цветом.

– Если при использовании компенсации экспозиции или в режиме ручной экспозиции подсказка по значению экспозиции отлична от  $[\pm 0]$

– Если включена вспышка

– Если надлежащая экспозиция не достигается

– Если яркость экрана неправильно отображается в условиях недостаточной освещенности

• В режиме записи гистограмма является приблизительной.

• Г гистограмма, отображаемая на фотокамере, не соответствует гистограммам, полученным в программном обеспечении редактирования изображений, установленном на компьютере или других устройствах.

## Отображение/скрытие контрольных линий

**MENU** → **fC [Пользов.]** → **[Контр линии]** → **[]/[]/[]/[OFF]**

• Контрольные линии не отображаются в режиме панорамного снимка.

Если установить [], положение контрольных линий можно задать нажатием **▲/▼/◀/▶**.

• Положение также можно установить, непосредственно коснувшись [] на контрольных линиях экрана записи.



## Отображение/скрытие экрана с информацией о записи на мониторе

**MENU** → **fC [Пользов.]** → **[Отобр. инф. на экране]** → **[ON]/[OFF]**

### ■ Об экране датчика наклона

При отображении экрана датчика наклона легко скорректировать наклон камеры и пр.

- 1 Для отображения экрана датчика наклона нажмите [DISP.].
- 2 Проверьте наклон камеры.

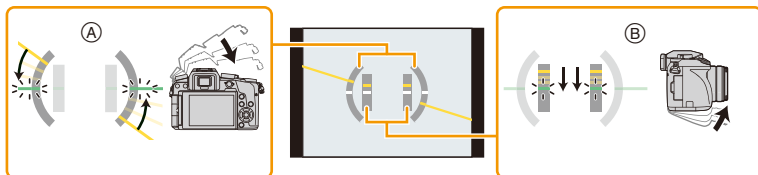

**А Горизонтальное направление:**

Коррекция наклона влево

**В Вертикальное направление:**

Коррекция наклона вниз

- При маленьком наклоне камеры индикатор становится зеленым.
- При записи в вертикальном положении экран автоматически переключается в вертикальное положение.

- Даже после коррекции наклона может остаться погрешность приблизительно  $\pm 1^\circ$ .
- В случае установки функциональной кнопки на [Указ. уровня] экран датчика наклона можно включать/выключать нажатием функциональной кнопки.

### Не действует в данных случаях:

- Экран датчика наклона может отображаться неправильно во время перемещения данного устройства.
- При значительном наклоне вверх или вниз во время съемки изображение на экране датчика наклона может быть ошибочным, а функция определения направления (P43) может работать неправильно.

## В режиме воспроизведения

- Экран переключится следующим образом:



- \*1 Если в течение примерно 1 минуты не выполняются никакие операции, отображение исчезает.  
Нажмите [DISP.] или коснитесь монитора для восстановления отображения.
  - \*2 Не отображается в режиме увеличения при воспроизведении или при воспроизведении видео, поочередном воспроизведении, воспроизведении панорамных снимков или во время слайд-шоу.
  - \*3 Отображается, если установить [Высветить] (P56) в меню [Пользов.] на [ON].
  - \*4 Если не выполняется никаких операций в течение нескольких секунд, исчезает значок [🗑️] и другие сенсорные значки.
- Во время воспроизведения гистограмма отображается для R (красного), G (зеленого), B (синего) и Y (освещенности).



## Отображение/скрытие участков насыщенного белого цвета

**MENU** → **f<sub>c</sub>** [Пользов.] → **[Высветить]** → **[ON]/[OFF]**

При включенной функции автоматического просмотра или во время воспроизведения участки, насыщенные белым цветом, мигают черным и белым. Этот режим не влияет на записанные снимки.

- При наличии насыщенных белым участков рекомендуется компенсировать экспозицию в отрицательную сторону (P173), сверяясь с гистограммой (P53), а затем выполнить снимок еще раз. В результате может получиться снимок лучшего качества.

**[ON]**



**[OFF]**



- Не работает во время многооконного воспроизведения, воспроизведении в хронологическом порядке или воспроизведении с масштабированием .

## Кнопка [LVF] (переключение между монитором/видоискателем)

Нажимайте [LVF] для переключения между монитором и видоискателем.

- Ⓐ Кнопка [LVF]
- Ⓑ Датчик приближения глаза

Кнопку [LVF]/[Fn5] можно использовать двумя способами: как кнопку [LVF] или как кнопку [Fn5] (функция 5).

На момент покупки она установлена на [LVF].

- См. P70 для получения детальной информации о функциональной кнопке.

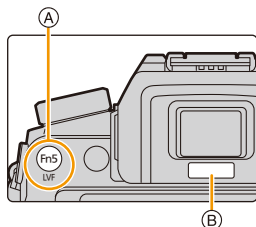

### Нажмите [LVF].

- Монитор/видоискатель переключится следующим образом:

**Автоматическое переключение между видоискателем/монитором\***

**Отображение на видоискателе\***

**Отображение на мониторе**

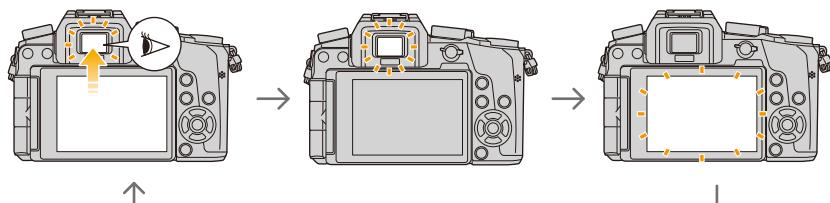

- \* Если пункт [АФ по глазам] в меню [Пользов.] установлен на [ON], камера автоматически регулирует фокусировку при включении сенсора глаза. (P58)

### ■ Примечания об автоматическом переключении между видоискателем/монитором

Функция автоматического переключения между видоискателем/монитором позволяет переключать отображение на видоискатель, когда вы приближаете свои глаза или какой-либо предмет к сенсору глаза.

- Неправильная работа датчика приближения глаза зависит от формы ваших очков, от способа удерживания фотокамеры, от яркости солнечного света вокруг окуляра. В таких случаях переключитесь вручную. В таком случае нажмите [LVF], чтобы переключить отображение.
- Во время воспроизведения видеозаписей или слайд-шоу фотокамера автоматически не переключает отображение на видоискатель с помощью сенсора глаза.



## Установка чувствительности сенсора глаза и автоматического переключения отображения между монитором и видеоискателем

**MENU** → **fC** [Пользов.] → [Сенсор глаза]

<b>[Светочувств.]</b>	Настройка чувствительности датчика глаза. <b>[HIGH]/[LOW]</b>
<b>[Перек.LVF/Экран]</b>	Установка способа переключения между монитором и видеоискателем. <b>[LVF/MON AUTO]</b> (автоматическое переключение между монитором и видеоискателем)/ <b>[LVF]</b> (видеоискатель)/ <b>[MON]</b> (монитор) • Если нажать [LVF] для переключения отображения, настройка [Перек.LVF/Экран] также переключится.

## Выполнение/невыполнение автоматической настройки фокусировки при включении сенсора глаза

**MENU** → **fC** [Пользов.] → [АФ по глазам] → [ON]/[OFF]

- Звуковые сигналы не издаются, когда достигается фокусировка при использовании функции [АФ по глазам].
- [АФ по глазам] может не работать при слабом освещении.
- Функция [АФ по глазам] отключается в следующих условиях:
  - С объективами, поддерживающими исключительно ручную фокусировку
  - С некоторыми объективами Four Thirds

## Сенсорная панель (сенсорные операции)

У данного устройства емкостная сенсорная панель. Касайтесь панели непосредственно кончиком пальца.

### ■ Касание

Коснуться и убрать палец с сенсорного экрана.

- При выборе функций с помощью сенсорного экрана касайтесь центра нужного значка.



### ■ Перетаскивание

Двигать пальцем, не убирая его с экрана.

Может также использоваться при воспроизведении для перехода к следующему изображению.

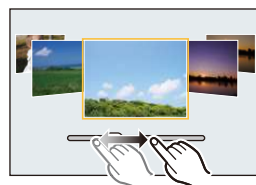

### ■ Щипок (увеличение/уменьшение)

Касайтесь сенсорной панели жестом щипка двумя пальцами, раздвигая (увеличение) или сдвигая (уменьшение) пальцы.





## Включение/отключение сенсорного управления

**MENU** → **ƒ** [Пользов.] → [Устан.касан.]

- При значении [OFF] на экране не отображаются сенсорные вкладки и значки.

<b>[Сенсорная панель]</b>	Все сенсорные операции. При значении [OFF] можно пользоваться только дисками и кнопками. <b>[ON]/[OFF]</b>
<b>[Касание вкладки]</b>	Операция для вывода на экран сенсорных значков с помощью касания таких вкладок, как  , отображаемых с правой стороны экрана. <b>[ON]/[OFF]</b>
<b>[АФ касанием]</b>	Операция по установке оптимальной фокусировки или одновременно фокусировки и яркости для объекта, которого коснулись. <b>[AF] (P157)/[AF+AE] (P161)/[OFF]</b>
<b>[АФ касанием панели]</b>	Операция по перемещению зоны АФ прикосновением к монитору во время использования видеоискателя. (P160) <b>[EXACT]/[OFFSET]/[OFF]</b>

- Касайтесь панели сухим чистым пальцем.
- При использовании имеющейся в продаже защитной пленки для мониторов следуйте инструкции, прилагающейся к пленке.  
(Некоторые защитные пленки для мониторов могут негативно сказаться на видимости или эксплуатационных качествах.)
- Не нажимайте на монитор твердыми заостренными предметами, например шариковыми ручками.
- Не нажимайте ногтями во время управления.
- В случае загрязнения монитора отпечатками пальцев и проч. протрите его сухой мягкой тканью.
- Не царапайте монитор и не нажимайте на него с силой.
- Информацию о значках, выводимых на сенсорном экране, см. в разделе “Отображение на мониторе/видеоискателе” на P365.

### Не действует в данных случаях:

- Сенсорная панель может работать неправильно в следующих случаях.
  - В случае ее касания рукой в перчатке
  - В случае ее касания влажной рукой (с остатками воды или крема для рук и т. п.)
  - Если сенсорная панель влажная
  - В случае использования имеющейся в продаже защитной пленки для монитора
  - В случае ее касания руками нескольких людей или несколькими пальцами одновременно

## Выполнение снимков с помощью сенсорной функции

### Выполнение снимков с помощью функции сенсорного затвора

Применимые режимы:   P A S M  C  

Простым прикосновением к объекту фокусировки выполняется фокусировка на объекте и автоматически делается снимок.

**1** Прикоснитесь к .



**2** Прикоснитесь к .

- Значок изменится на , и станет возможным выполнение снимка с помощью функции сенсорного затвора.



**3** Прикоснитесь к объекту, на котором нужно сфокусироваться, а затем сделайте снимок.

- Снимок выполняется, когда достигается фокусировка.



■ Для отмены функции сенсорного затвора

Прикоснитесь к .

- Если выполнить снимок с помощью сенсорного затвора не удастся, зона АФ становится красной и исчезает. В таком случае попробуйте еще раз.
- Измерение яркости выполняется в точке, к которой вы прикасаетесь, при условии, что режим [Режим замера] (P178) выставлен на . На краю экрана на измерение может повлиять яркость вокруг зоны, которой вы касаетесь.

## Легкая настройка оптимальной яркости определенного участка (АЭ касанием)

Применимые режимы:

Можно легко установить оптимальную яркость для места прикосновения. Если лицо объекта выглядит темным, можно увеличить яркость экрана в соответствии с яркостью лица.

**1** Прикоснитесь к [].



**2** Прикоснитесь к [].

- Отображается экран настройки для места установки оптимальной яркости.
- [Режим замера] устанавливается на параметр [], который используется исключительно для функции АЭ касанием.



**3** Прикоснитесь к объекту, для которого нужно установить оптимальную яркость.

- В случае касания [Сброс] место установки оптимальной яркости возвращается обратно в центральное положение.



**4** Коснитесь [Уст.].

### ■ Отмена функции АЭ касанием

Прикоснитесь к [].

- [Режим замера] возвращается к первоначальной настройке, и место установки оптимальной яркости отменяется.

### Не действует в данных случаях:

- Данная функция не действует в следующих случаях:
  - При использовании цифрового увеличения.
  - В случае установки [АФ касанием] в [Устан.касан.] меню [Пользов.] на [АФ+АЕ]. (P161)

## Настройка элементов меню

Элементы меню можно установить с помощью двух видов управления — сенсорным управлением, прикасаясь к экрану, и при управлении с помощью кнопок, нажимая кнопку курсора и поворачивая задний диск.





В этой инструкции по эксплуатации шаги по установке какого-либо пункта меню показаны следующим образом.

Пример: в меню [Зап.] необходимо изменить [Качество] с [ ] на [ ].

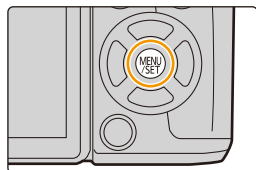
**MENU** →  [Зап.] → [Качество] → [ ]

### 1 Нажмите [MENU/SET].



 [Зап.] (P376)	В данном меню можно установить формат, количество пикселей, 4K Фото и другие параметры записываемых снимков.
 [Видео] (P379)	С помощью данного меню можно установить [Формат записи], [Кач-во зап.] и другие аспекты для видеозаписи.
 [Пользов.] (P381)	Можно настроить работу камеры согласно вашим предпочтениям, например, отображение экрана и работу кнопок. Также можно сохранить измененные настройки.
 [Настр.] (P73)	Данное меню позволяет выполнить настройки часов, рабочего звукового сигнала и другие настройки, облегчающие работу с камерой. Также можно настроить параметры соответствующих функций Wi-Fi.
 [Восп.] (P386)	Данное меню позволяет установить настройки защиты, обрезки и печати записываемых снимков.

- Меню [Настр.] содержит некоторые важные настройки для часов и питания фотокамеры.

Проверьте настройки этого меню, прежде чем использовать фотокамеру.

## ■ Переключение на другие меню

Пример: переключение на меню [Настр.] из меню [Зап.].

- 1 Нажмите **◀**.
- 2 Нажмите **▲/▼**, чтобы выбрать значок выбора меню, например [⚙️].
  - Значки переключения пунктов меню также можно выбрать, поворачивая передний диск.
- 3 Нажмите **[MENU/SET]**.
  - Затем выберите нужный элемент меню и задайте необходимые настройки.

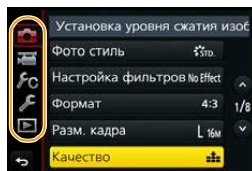

(При сенсорном управлении)

Коснитесь значка выбора меню, например [⚙️].

- 2 Нажатием **▲/▼** на кнопке курсора выберите пункт меню и нажмите **[MENU/SET]**.

- Пункт меню также можно выбрать, поворачивая задний диск.
- Можно также перейти к следующему экрану нажатием **[DISP.]**.

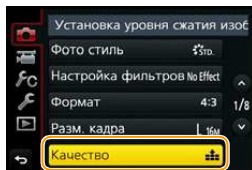

(При сенсорном управлении)

Прикоснитесь к элементу меню.

- Страницы можно менять, касаясь **[▲]/[▼]**.

- 3 Нажатием **▲/▼** на кнопке курсора выберите настройку и нажмите **[MENU/SET]**.

- Настройку также можно выбрать, поворачивая задний диск.
- В случае некоторых пунктов меню его настройка может не отображаться либо отображаться по-другому.

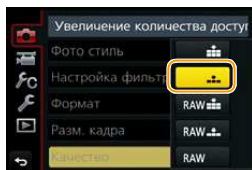

(При сенсорном управлении)

Коснитесь нужной настройки для установки.

- Некоторые функции не могут быть установлены или использованы в зависимости от используемых режимов или настроек меню, ввиду технических характеристик камеры.

## ■ Заккрытие меню

Нажмите [🗑️/↩️] или наполовину нажмите кнопку затвора.

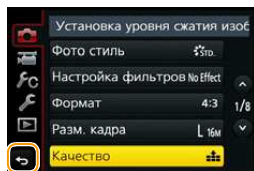

(При сенсорном управлении)

Прикоснитесь к [🗑️].



- Если установить [Информация меню] (P80) в меню [Настр.] на [ON], объяснение пунктов меню и настроек отобразится на экране меню.
- Если параметр [Восстановить меню] (P79) в меню [Настр.] установлен на [ON], на экране отображается пункт меню, который был выбран последним. На момент покупки выполнена установка на [ON].

## Мгновенный вывод на экран часто используемых пунктов меню (меню быстрого доступа)

Использование быстрого меню облегчает поиск некоторых настроек меню.

- Функции, которые могут быть настроены с помощью быстрого меню, определяются режимом или стилем отображения, в котором находится камера.

Кнопку [Q.MENU]/[Fn2] можно использовать двумя способами: как кнопку [Q.MENU] или как кнопку [Fn2] (функция 2). На момент покупки она изначально установлена на [Q.MENU].

- См. P70 для получения дополнительной информации о функциональной кнопке.

**1** Чтобы отобразить быстрое меню, нажмите [Q.MENU].

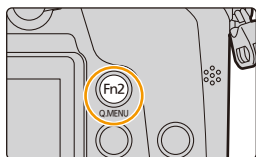

**2** Чтобы выбрать пункт меню, поверните передний диск.

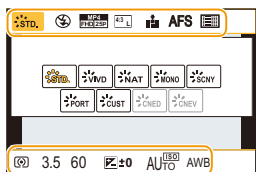

**3** Чтобы выбрать настройку, поверните задний диск.

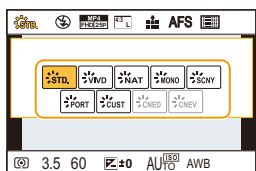

**4** Нажмите [Q.MENU] для выхода из меню после завершения настройки.

- Элементы также можно установить нажатием кнопок курсора ▲/▼/◀/▶.

**Отображение на мониторе информации о записи в [ ] (стиль отображения на мониторе) (P51)**

Выберите параметр, нажав кнопку [Q.MENU] и поворачивая задний диск, а затем выберите настройку, поворачивая передний диск.

- Установку также можно выполнить с помощью ▲/▼/◀/▶ и [MENU/SET].

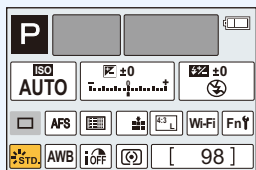

 Переключение способа установки элементов меню быстрого доступа

**MENU** → *f*c [Пользов.] → **[Q.MENU]**

**[PRESET]:**

Можно установить параметры по умолчанию.

**[CUSTOM]:**

Меню быстрого доступа будет состоять из нужных элементов. [\(P68\)](#)



MENU





## Измените быстрое меню на требуемый элемент

Когда [Q.MENU] (P67) в меню [Пользов.] установлено на [CUSTOM], можно изменить меню быстрого доступа по своему усмотрению.

В меню быстрого доступа можно добавить до 15 пунктов.

1 Для выбора [Q] нажмите  $\blacktriangledown$ , а затем нажмите [MENU/SET].

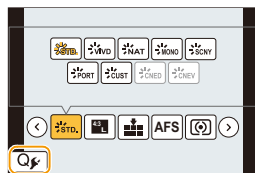

2 Нажатием  $\blacktriangle/\blacktriangledown/\blacktriangleleft/\blacktriangleright$  выберите пункт меню в верхнем ряду, а затем нажмите [MENU/SET].

3 Нажатием  $\blacktriangleleft/\blacktriangleright$  выберите свободное место в нижнем ряду, а затем нажмите [MENU/SET].

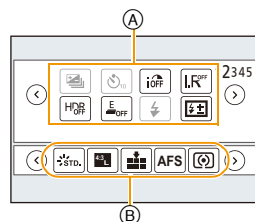

Ⓐ Элементы, которые можно настраивать как быстрые меню.

Ⓑ Элементы, которые можно отображать на экране быстрого меню.

- Пункт меню также можно установить его перетаскиванием из верхнего ряда в нижний ряд.
- Если в нижнем ряду нет свободного места, можно заменить имеющийся пункт новым выбранным пунктом, выделив имеющийся пункт.
- Чтобы отменить настройку, перейдите на нижний ряд нажатием  $\blacktriangledown$  и выберите пункт для отмены, а затем нажмите [MENU/SET].
- Можно устанавливать нижеперечисленные элементы.

### [Зап.] меню/Функции записи

– [Фото стиль] (P130)	– [Инт.разреш.] (P143)
– [Выбор фильтра] (P132)	– [HDR] (P144)
– [Устан. изобр.]	– [Электрон. затвор] (P179)
([Формат] (P140)/[Разм. кадра] (P140))	– [Режим вспышки] (P234)
– [Качество] (P141)	– [Настр.вспышки] (P237)
– [AFS/AFF] (P150)	– [Расш. телепр.]
– [Режим замера] (P178)	(снимки/видео) (P225)
– [Скор. съемки] (P182)	– [Цифр. увел] (P227)
– [4K ФОТО] (P185)	– [Стабилиз.] (P222)
– [Авт. брекетинг] (P200)	– [Светочувст.] (P175)
– [Авт. таймер] (P201)	– [Бал. бел.] (P136)
– [Инт.динамич.] (P143)	– [Режим АФ] (P151)



Меню [Видео]	
<ul style="list-style-type: none"> <li>– [Моментальное видео] (P251)</li> <li>– [Устан.Видео]</li> <li>– ([Формат записи] (P246)/[Кач-во зап.] (P246))</li> </ul>	<ul style="list-style-type: none"> <li>– [Реж.кадра] (P249)</li> </ul>
Меню [Пользов.]	
<ul style="list-style-type: none"> <li>– [Бесшумный режим] (P212)</li> <li>– [Усиление контуров] (P170)</li> <li>– [Гистограмма] (P53)</li> <li>– [Контр линии] (P53)</li> <li>– [Шаблон Зебра] (P220)</li> </ul>	<ul style="list-style-type: none"> <li>– [Монохр. жив. просм.] (P221)</li> <li>– [Рамка зап.] (P243)</li> <li>– [Пошаг. увел.] (P228)</li> <li>– [Увел скорость] (P228)</li> <li>– [Сенсорная панель] (P60)</li> </ul>

#### 4 Нажмите [↵/⏪].

- Снова отобразится экран шага 1.

Нажмите [MENU/SET] для переключения на экран записи.

# Назначение кнопкам часто используемых функций (функциональные кнопки)

Можно назначить функции записи и т. п. определенным кнопкам и значкам.

## 1 Выберите меню. (P63)

**MENU** → **ƒс [Пользов.]** → **[Настр.кн. Fn]**

## 2 Для выбора [Настройка в режиме зап.] или [Настройка в режиме воспр.] нажмите ▲/▼, а затем нажмите [MENU/SET].

## 3 Нажатием ▲/▼ выберите функциональную кнопку, которой хотите назначить функцию, а затем нажмите [MENU/SET].

## 4 Нажатием ▲/▼ выберите функцию, которую нужно назначить, а затем нажмите [MENU/SET].

- Некоторые функции нельзя назначить, в зависимости от функциональной кнопки.
- Информацию о [Настройка в режиме зап.] см. на P70, а информацию о [Настройка в режиме воспр.] см. на P72.



### Выполнение настроек функциональных кнопок для записи

Назначенные функции можно использовать нажатием функциональной кнопки во время записи.

#### [Зап.] меню/Функции записи

- |  |  |
|--|--|
| <ul style="list-style-type: none"> <li>– [Компенсация экспоз.] (P173): [Fn1]*</li> <li>– [Wi-Fi] (P291): [Fn6]*</li> <li>– [Q.MENU] (P66): [Fn2]*</li> <li>– [Переключ. LVF/Экран] (P57): [Fn5]*</li> <li>– [AF/AE LOCK] (P171)</li> <li>– [АФ ВКЛЮЧЕН] (P168, 172)</li> <li>– [Предвар. просмотр] (P100): [Fn4]*</li> <li>– [AE одн. нажат.] (P101)</li> <li>– [АЭ касанием] (P62)</li> <li>– [Указ. уровня] (P54): [Fn7]*</li> <li>– [Уст. поля фокус.] (P72)</li> <li>– [Упр. увеличением] (P224)</li> <li>– [Блок. кнопки курсора] (P72)</li> <li>– [Пов. диск. упр-я функциями] (P48): [Fn11]*</li> <li>– [Фото стиль] (P130)</li> <li>– [Выбор фильтра] (P115, 132)</li> <li>– [Формат] (P140)</li> <li>– [Разм. кадра] (P140)</li> <li>– [Качество] (P141)</li> <li>– [AFS/AFF] (P150)</li> </ul> | <ul style="list-style-type: none"> <li>– [Режим замера] (P178)</li> <li>– [Скор. съемки] (P182)</li> <li>– [4К ФОТО] (P185): [Fn10]*</li> <li>– [Авт. брекетинг] (P200)</li> <li>– [Авт. таймер] (P201)</li> <li>– [Свет / тени] (P135)</li> <li>– [Инт. динамич.] (P143)</li> <li>– [Инт. разреш.] (P143)</li> <li>– [HDR] (P144)</li> <li>– [Электрон. затвор] (P179)</li> <li>– [Режим вспышки] (P234)</li> <li>– [Настр. вспышки] (P237)</li> <li>– [Расш. телепр.] (снимки/видео) (P225)</li> <li>– [Цифр. увел.] (P227)</li> <li>– [Стабилиз.] (P222)</li> <li>– [Светочувст.] (P175)</li> <li>– [Бал. бел.] (P136)</li> <li>– [Режим АФ/РФ] (P151)</li> <li>– [Сброс. на настр. по умолч.] (P72)</li> </ul> |
|--|--|



Меню [Видео]	
– [Моментальное видео] (P251): [Fn9]*	– [Реж.кадра] (P249)
– [Устан.Видео] ([Формат записи] (P246)/[Кач-во зап.] (P246))	– [Регул. напр. микр.] (P362)
Меню [Пользов.]	
– [Бесшумный режим] (P212): [Fn3]*	– [Монохр. жив. просм.] (P221)
– [Усиление контуров] (P170)	– [Рамка зап.] (P243)
– [Гистограмма] (P53): [Fn8]*	– [Пошаг. увел.] (P228)
– [Контр линии] (P53)	– [Увел скорость] (P228)
– [Шаблон Зебра] (P220)	– [Сенсорная панель] (P60)

\* Настройки функциональных кнопок на момент покупки.

### ■ Настройка параметров функциональных кнопок на экране монитора с информацией о записи

Касанием [Fn] на экране монитора с информацией о записи (P51) также можно отобразить экран, показанный в шаге 2.

### ■ Использование функциональных кнопок для сенсорных операций

[Fn6], [Fn7], [Fn8], [Fn9] и [Fn10] применяются путем касания функциональных кнопок.

- 1 Прикоснитесь к [Fn].
- 2 Прикоснитесь к [Fn6], [Fn7], [Fn8], [Fn9] или [Fn10].
  - Запустится назначенная функция.



- Некоторые функции нельзя использовать, в зависимости от режима или отображаемого экрана.
- При использовании [Расш.телепр.] (фотоснимки) убедитесь, что параметр [Разм. кадра] установлен на [M] или [S].
- При установке на [Уст. поля фокус.] можно отобразить экран настройки положения зоны АФ или помощи при ручной фокусировке.
- Операции с помощью кнопки курсора и [MENU/SET] отключаются в случае установки [Блок. кнопки курсора]. Для их включения еще раз нажмите функциональную кнопку.
- В случае установки [Сброс.на настр.по умолч.] настройки функциональной кнопки возвращаются к настройкам по умолчанию.

### Не действует в данных случаях:

- Кнопка [Fn2] недоступна при записи с установкой [  ] ([Сер.съемк 4K (S/S)]) для 4K Фото.
- [Fn3] нельзя использовать во время интервальной съемки.
- [Fn4] нельзя использовать в следующих случаях.
  - Интеллектуальный автоматический режим
  - Интеллектуальный автоматический режим плюс
  - Режим творческого управления
  - При использовании [Множ.экспоз.]
- [Fn6], [Fn7], [Fn8], [Fn9] и [Fn10] нельзя использовать, если используется видеоискатель.

## Выполнение настроек функциональных кнопок для воспроизведения

Можно непосредственно установить назначенную функцию для выбранного изображения нажатием функциональной кнопки во время воспроизведения.

- Следующие функции можно назначить кнопке [Fn1], [Fn2], [Fn5] или [Fn11].

### Меню [Восп.]/функции воспроизведения

– [Избранное] (P285): [Fn2]*	– [Удал. один снимок] (P264)
– [Уст. печ.] (P286)	– [Выкл.]: [Fn1]*/[Fn5]*/[Fn11]*
– [Защитить] (P287)	– [Сброс.на настр.по умолч.]

- \* Настройки функциональных кнопок на момент покупки.
- В случае установки [Сброс.на настр.по умолч.] настройки функциональной кнопки возвращаются к настройкам по умолчанию.

### ■ Использование функциональных кнопок во время воспроизведения

Пример: При установке [Fn2] на [Избранное]

- 1 Для выбора снимка нажмите ◀▶.
- 2 Нажмите [Fn2], а затем установите изображение как [Избранное].
  - При назначении [Уст. печ.] установите количество снимков для следующей распечатки.
  - При назначении [Удал. один снимок] выберите [Да] на экране подтверждения.



# Настройка основных параметров данного устройства (меню настройки)

**Более подробную информацию о выборе настроек меню [Настр.] см. на P63.**

[Уст. часов] и [Эконом. реж.] являются важными элементами. Проверьте их настройки до использования фотокамеры.

[Уст. часов]

• Более подробная информация приведена на P41.

[Мировое время]

Установите время вашего домашнего региона и региона пункта назначения поездки. Можно отображать местное время в пунктах назначения при путешествиях и записывать их на выполняемых снимках.

• После покупки сначала установите [Дом. регион]. Настройку [Пункт назнач.] можно выполнить после настройки [Дом. регион].

**После выбора [Пункт назнач.] или [Дом. регион] нажмите ◀/▶, чтобы выбрать зону и нажмите кнопку [MENU/SET] для выполнения настройки.**

**✈ [Пункт назнач.]:**

Регион пункта назначения

- Ⓐ Текущее время в регионе пункта назначения
- Ⓑ Разница во времени с домашним регионом



**🏠 [Дом. регион]:**

Ваш домашний регион





- Ⓒ Текущее время
- Ⓓ Разница во времени с GMT (средним временем по Гринвичу)



• Нажмите ▲, если вы используете летнее время [☀️]. (Время сдвинется вперед на 1 час.)

Нажмите ▲ еще раз, чтобы вернуться к нормальному времени.

• Если вы не можете найти пункт назначения поездки в списке регионов, отображаемых на экране, установите по разнице во времени относительно домашнего региона.

    <b>[Дата поездки]</b>	<p>Можно установить дату отъезда и дату возвращения из поездки, а также название пункта назначения поездки. При воспроизведении снимков вы можете отобразить количество прошедших дней и поставить соответствующую отметку с помощью [Отпеч симв] (<a href="#">P276</a>).</p>
	<p><b>[Уст. поездки]:</b></p> <p><b>[SET]:</b> Устанавливаются даты отъезда и возвращения. Выполняется запись количества истекших дней (сколько дней прошло после) поездки.</p> <p><b>[OFF]</b></p> <ul style="list-style-type: none"> <li>Дата поездки автоматически отменяется, если текущая дата более поздняя, чем дата возвращения. Если настройка [Уст. поездки] установлена на значение [OFF], то и настройка [Геогр. пункт] будет установлена на [OFF].</li> </ul> <p><b>[Геогр. пункт]:</b></p> <p><b>[SET]:</b> Пункт назначения поездки записывается на время записи.</p> <p><b>[OFF]</b></p> <ul style="list-style-type: none"> <li>Подробную информацию о том, как вводить символы, см. в разделе “Ввод текста” на <a href="#">P82</a>.</li> </ul>
<ul style="list-style-type: none"> <li>Количество дней, прошедших с даты отъезда, можно распечатывать при помощи программного обеспечения “PHOTOfunSTUDIO”, которое находится на диске DVD (поставляется в комплекте).</li> <li>Дата поездки высчитывается на основании даты в настройке часов, а также установленной даты отъезда. Если установить [Мировое время] на пункт назначения поездки, дата поездки высчитывается на основании даты в настройке часов и установок пункта назначения поездки.</li> <li>Функция [Дата поездки] отключена во время видеозаписи в [AVCHD].</li> <li>Записать [Геогр. пункт] невозможно в следующих случаях:             <ul style="list-style-type: none"> <li>– Информация о записи видеоклипов</li> <li>– При записи фотоснимков 4K</li> </ul> </li> </ul>	
<b>[Wi-Fi]</b>	<b>[Функция Wi-Fi]/[Настройка Wi-Fi]</b>

- Подробную информацию см. на [P290](#), [337](#).

[Сигнал]	Позволяет установить громкость электронного звукового сигнала и звука электронного затвора.	
	<b>[Гром.сигнала]:</b> [⏏] (Высокая) [⏏] (Низкая) [⏏] (ВЫКЛ)	<b>[Громк.затв.]:</b> [⏏] (Высокая) [⏏] (Низкая) [⏏] (ВЫКЛ) <b>[Звук электр.затвора]:</b> [⏏]/[⏏]/[⏏]

- Если [Бесшумный режим] установить на [ON], [Гром.сигнала] и [Громк.затв.] устанавливаются на [OFF].

[Реж. живого просм.]	Установка частоты кадров для экрана записи (экрана прямого просмотра).	
	[30fps]: сокращение энергопотребления с продлением времени работы. [60fps]: более плавное отображение движений.	

- Когда [Реж. живого просм.] имеет значение [30fps], качество изображений на экране записи может ухудшиться по сравнению с режимом [60fps], однако это никак не влияет на фактическое качество записанных изображений.
- В условиях низкой освещенности скорость передачи кадров может замедлиться.
- Видеискатель устанавливается на [60fps].
- При использовании сетевого адаптера (поставляется отдельно) [Реж. живого просм.] устанавливается на [60fps].
- [Реж. живого просм.] отключается, когда для записи используется вывод HDMI.



<p><b>[Экран]/ [Видеоискатель]</b></p>	<p>Выполнение настройки яркости, цвета, красного или синего оттенка монитора/видеоискателя.</p> <hr/> <p><b>[☀]</b> ([Яркость]): Регулировка яркости.</p> <p><b>[☾]</b> ([Контраст]): Настройка контрастности.</p> <p><b>[🌈]</b> ([Насыщенн.]): Настройка насыщенности цветов.</p> <p><b>[🔴]</b> ([Тон красн.]): Регулировка красного оттенка.</p> <p><b>[🔵]</b> ([Тон синего]): Регулировка синего оттенка.</p> <hr/> <p><b>1 Выберите установку, нажав ▲/▼, и отрегулируйте с помощью ◀/▶.</b></p> <ul style="list-style-type: none"> <li>• Настройку также можно выполнить вращением заднего диска.</li> </ul> <p><b>2 Нажмите [MENU/SET] для установки.</b></p>
--	---



- Выполняется настройка для монитора при его использовании и видеоискателя при его использовании.
- Некоторые объекты на мониторе могут выглядеть иначе, чем в действительности. Однако это не сказывается на записываемых снимках.

<p><b>[Яркость экрана]</b></p>	<p>Установка яркости монитора в соответствии с уровнем окружающего освещения.</p> <hr/> <p><b>[A*] [AUTO]:</b> Яркость регулируется автоматически, в зависимости от яркости окружающего освещения вблизи камеры.</p> <p><b>[1*] [MODE1]:</b> Монитор становится ярче.</p> <p><b>[2*] [MODE2]:</b> Установка стандартной яркости монитора.</p> <p><b>[3*] [MODE3]:</b> Монитор становится темнее.</p>
--------------------------------	--

- Яркость отображаемых на мониторе снимков повышается, поэтому некоторые объекты на мониторе могут выглядеть иначе, чем в действительности. Однако такое повышение яркости не сказывается на записываемых снимках.
- Монитор автоматически возвращается в режим стандартной яркости, если в течение 30 секунд записи в режиме [MODE1] не выполняется никаких операций. Он снова станет ярче после нажатия какой-либо кнопки или касания монитора.
- Когда установлен режим [AUTO] или [MODE1], время использования сокращается.
- [AUTO] — это единственная доступная опция в режиме записи.
- Первоначальная настройка при использовании сетевого адаптера (поставляется отдельно): [MODE2].

<b>[Эконом. реж.]</b>	Устройство может быть переведено в режим экономного питания во избежание преждевременного разряда аккумулятора.
	<p><b>[Режим сна]:</b> Камера автоматически отключится, если она не используется в течение времени, выбранного в настройке. <b>[10MIN.]/[5MIN.]/[2MIN.]/[1MIN.]/[OFF]</b></p> <p><b>[Автооткл. LVF/Экран]:</b> Монитор/видеоискатель автоматически отключается, если фотокамера не используется в течение времени, выбранного в настройке. <b>[5MIN.]/[2MIN.]/[1MIN.]</b></p>

- Чтобы отключить режим [Режим сна], наполовину нажмите кнопку затвора или выключите и снова включите фотокамеру.
- Чтобы снова включить монитор/видеоискатель, нажмите любую кнопку или коснитесь монитора.
- В случае включения функции автоматического переключения между монитором/видеоискателем (P57) установка [Автооткл. LVF/Экран] отменяется.
- [Эконом. реж.] не работает в следующих случаях.
  - При подключении к ПК или принтеру
  - При записи или воспроизведении видеофайлов
  - Во время показа слайдов
  - При записи с установкой [  ] ([Предв. сер.съемка 4K]) для функции 4K Фото
  - При использовании [Множ.экспоз.]
  - При использовании [Интервал. съемка]
  - При использовании [Покадр. анимация] (только в случае установки [Автосъемка])
  - При использовании во время записи вывода HDMI
- При использовании сетевого адаптера (поставляется отдельно) [Режим сна] отключается.
- При использовании сетевого адаптера (поставляется отдельно) [Автооткл. LVF/Экран] устанавливается на [5MIN.].

<b>[Режим USB]</b>	При подключении фотокамеры к ПК или принтеру с помощью соединительного кабеля USB (поставляется в комплекте) выберите систему связи USB.
	<p> <b>[Выбрать вкл. соедин.]:</b> При подключении фотокамеры к компьютеру или принтеру с поддержкой PictBridge выберите [PC] или [PictBridge(PTP)].</p> <p> <b>[PictBridge(PTP)]:</b> Установите этот параметр при подключении к принтеру с поддержкой PictBridge.</p> <p> <b>[PC]:</b> Установите этот параметр при подключении к ПК.</p>

[ТВ подключение]	<p>Устанавливает, каким образом камера подключается к телевизору и т. п.</p> <p><b>[Видео вых.]:</b> Установка в соответствии с системой цветного телевидения, используемой в конкретной стране.</p> <p><b>[NTSC]:</b> Выбран выход видео для системы NTSC.</p> <p><b>[PAL]:</b> Выбран выход видео для системы PAL.</p> <ul style="list-style-type: none"> <li>• Работает, когда подключен кабель AV (поставляется отдельно) или микро-кабель HDMI.</li> </ul> <p><b>[Формат ТВ]:</b> Установите в соответствии с типом телевизора.</p> <p><b>[16:9]:</b> При подключении к телевизору с форматом экрана 16:9.</p> <p><b>[4:3]:</b> При подключении к телевизору с форматом экрана 4:3.</p> <ul style="list-style-type: none"> <li>• Работает при подключенном кабеле AV (поставляется отдельно).</li> </ul> <p><b>[Режим HDMI (воспр.)]:</b> При воспроизведении на совместимом с HDMI телевизоре высокой четкости, к которому данная камера подключена с помощью микро-кабеля HDMI, установите формат для выхода HDMI.</p> <p><b>[AUTO]:</b> Выходная разрешающая способность устанавливается автоматически на основании информации, получаемой от подключенного телевизора.</p> <p><b>[4K]:</b> Для вывода сигнала используется метод прогрессивной развертки с доступными 2160 строками развертки. Размер выводимого изображения устанавливается на 3840×2160.</p> <p><b>[1080p]:</b> Для вывода сигнала используется метод прогрессивной развертки с доступными 1080 строками развертки.</p> <p><b>[1080i]:</b> Для вывода данных используется метод чересстрочного отображения со 1080 строками развертки.</p> <p><b>[720p]:</b> Для вывода сигнала используется метод прогрессивной развертки с доступными 720 строками развертки.</p> <p><b>[576p]<sup>*1</sup>/[480p]<sup>*2</sup>:</b> Для вывода сигнала используется метод прогрессивной развертки с доступными 576<sup>*1</sup>/480<sup>*2</sup> строками развертки.</p> <ul style="list-style-type: none"> <li>*1 При установке [Видео вых.] в положение [PAL]</li> <li>*2 При установке [Видео вых.] в положение [NTSC]</li> </ul> <ul style="list-style-type: none"> <li>• Работает при подключенном микро-кабеле HDMI.</li> <li>• Работает только во время воспроизведения.</li> <li>• Если на телевизоре отсутствует изображение при установке [AUTO], измените настройку на постоянную, кроме [AUTO], чтобы установить формат, поддерживаемый телевизором.</li> </ul>
------------------	---

[ТВ подключение]	<p><b>[Отоб. инфо HDMI (Зап.)]:</b>          Можно установить, отображать или нет информацию, когда изображение проверяется на телевизоре во время записи на фотокамеру.</p> <p><b>[ON]:</b> Отображение с фотокамеры выводится как есть.</p> <p><b>[OFF]:</b> Выводятся только изображения.</p> <ul style="list-style-type: none"> <li>• Работает при подключенном микро-кабеле HDMI.</li> <li>• Если фотокамера подключена к телевизору, уменьшите его громкость.</li> </ul>
	<p><b>[3D показ]:</b>          Настройка метода вывода для 3D изображений.</p> <p><b>[3D]:</b> Задание при подключении к телевизору, совместимому с 3D.</p> <p><b>[2D]:</b> Задание при подключении к телевизору, не совместимому с 3D.          Устанавливайте, когда требуется просматривать изображения в 2D (обычное изображение) на 3D-совместимом телевизоре.</p> <ul style="list-style-type: none"> <li>• Работает при подключенном микро-кабеле HDMI.</li> <li>• На стр. P358 описан метод воспроизведения 3D изображений в формате 3D.</li> </ul>
	<p><b>[VIERA link]:</b>          Установка настроек, позволяющих управлять данным устройством с помощью пульта дистанционного управления VIERA, автоматически соединяющего данное устройство с оборудованием, совместимым с VIERA Link, посредством микро-кабеля HDMI.</p> <p><b>[ON]:</b> Предусмотрено использование пульта дистанционного управления с аппаратурой, совместимой с VIERA Link. (Не все операции будут осуществимы)          Операции с помощью кнопок на основном аппарате будут ограничены.</p> <p><b>[OFF]:</b> Операция выполняется с помощью кнопок этого аппарата.</p> <ul style="list-style-type: none"> <li>• Работает при подключенном микро-кабеле HDMI.</li> <li>• Подробнее см. P343.</li> </ul>
[Восстановить меню]	<p>Сохраняет для каждого меню месторасположение последнего использованного элемента меню.</p> <p><b>[ON]/[OFF]</b></p>
[Цвет фона]	—

• Устанавливается цвет фона для экрана меню.

<b>[Информация меню]</b>	Объяснение пунктов меню и настроек отображается на экране меню.
	<b>[ON]/[OFF]</b>

<b>[Язык]</b>	Установите язык, отображаемый на экране.
---------------	--

- Если по ошибке был установлен другой язык, для выбора необходимого языка выберите пункт меню **[Q]**.

<b>[Просм.версии]</b>	—
-----------------------	---

- Это позволяет выполнить проверку прошивки камеры и объектива.
- Нажмите **[MENU/SET]** на экране отображения версий, чтобы отобразить информацию о программном обеспечении устройства.

<b>[Сброс компен.экспоз.]</b>	Позволяет сбросить значение экспозиции в случае изменения режима записи или выключения фотокамеры.
	<b>[ON]/[OFF]</b>

<b>[Сброс №]</b>	Сбросьте номер файла следующей записи на 0001.
------------------	--

- Номер папки обновляется, и нумерация начинается с 0001.
- Номера папок устанавливаются в диапазоне от 100 до 999.  
Следует сбросить номера папок прежде, чем такой номер папки достигнет 999.  
Рекомендуется сохранить данные на ПК или в другом месте и отформатировать карту **(P33)**.
- Для сброса номера папки на 100, сначала отформатируйте карту и затем воспользуйтесь этой функцией для сброса номера файла.  
Появится экран сброса номера папки. Для сброса номера папки выберите **[Да]**.

<b>[Сброс]</b>	Настройки записи или параметры настроек/пользовательские настройки сбрасываются на значения по умолчанию.
	Следующие настройки сбрасываются на значения по умолчанию: – Настройки записи (кроме <b>[Опред. лица]</b> и <b>[Установ. профиля]</b> ) – Настройки записи (настройки <b>[Опред. лица]</b> и <b>[Установ. профиля]</b> ) – Установочные/пользовательские настройки

- При сбросе параметров настроек/пользовательских настроек также сбрасываются следующие настройки.  
– Установка **[Мировое время]**  
– Настройки **[Дата поездки]** (дата отъезда, дата возвращения, местоположение)  
– Настройки **[Поверн. ЖКД]**, **[Сортировка кадров]** и **[Подтверж. удаления]** в меню **[Восп.]**
- Номер папки и настройки часов не изменяются.

**[Сброс.настр.Wi-Fi]**

Сброс всех настроек в меню [Wi-Fi] на заводские настройки по умолчанию.  
(За исключением [LUMIX CLUB] (P327))

- Всегда сбрасывайте настройки камеры при ее утилизации или продаже, чтобы предотвратить ненадлежащее использование личной информации, сохраненной в памяти камеры.
- Всегда сбрасывайте настройки камеры после копирования личной информации, когда передаете камеру для ремонта.

**[Обновл. пикс.]**

Выполняет оптимизацию формирователя изображения и обработки изображения.

- Формирователь изображения и обработка изображения являются оптимальными во время покупки камеры. Используйте эту функцию, если на снимке записались яркие пятна, отсутствующие на объекте.
- После корректировки пикселей выключите и затем снова включите фотокамеру.

**[Очистка сенсора]**

Выполняется уменьшение количества пыли для сдувания мусора и пыли, прилипших к передней части формирователя изображения.

- Функция уменьшения количества пыли срабатывает автоматически при включении камеры, но данную функцию можно использовать, когда видна пыль. (P403)

**[Форматир.]**

—

- Подробную информацию см. на P33.

## Ввод текста

Во время записи можно вводить имена детей и домашних животных, а также названия мест.

Знаки можно вводить, когда отображается экран, подобный показанному справа.

(Вводить можно только буквы алфавита и символы.)

• Пример операций для отображения экрана:

**MENU** →  [Зап.] → [Устан. профиля] →  
[SET] → [Ребенок1] → [Имя] → [SET]



### 1 Нажатием ▲/▼/◀/▶ выберите текст, а затем для сохранения нажмите [MENU/SET].

- Переместите кнопку курсора на [A], а затем нажмите [MENU/SET] для переключения между [A] (прописные), [a] (строчные), [1] (цифры) и [&] (специальные символы).
- Для повторного ввода одних и тех же символов переместите курсор, поворачивая задний диск вправо.
- Можно выполнить следующие операции, перемещая курсор к элементу и нажимая [MENU/SET]:
  - [ ]: ввод пробела
  - [Удал.]: удаление символа
  - [◀]: перемещение курсора положения ввода влево
  - [▶]: перемещение курсора положения ввода вправо
- Можно ввести максимум 30 символов.  
(Максимум 9 символов при установке имен в [Опред. лица])
- Можно ввести максимум 15 символов для [ \ ], [ [ ], [ ] ], [ • ] и [ - ].  
(Максимум 6 символов при установке имен в [Опред. лица])

### 2 Нажмите ▲/▼/◀/▶ для перемещения курсора к [Уст.], а затем нажмите [MENU/SET] для завершения ввода текста.

- Если весь введенный текст не помещается на экране, текст можно прокручивать.

## Съемка с использованием автоматической функции (Интеллектуальный автоматический режим)

Режим записи:  

В этом режиме камера выбирает оптимальные настройки для предмета съемки и сцены; рекомендуется для тех, кто не хочет задумываться о параметрах, оставляя их на усмотрение камеры. **Фотокамера автоматически определяет сцены (определение сцены)**

(: при выполнении снимков, : при видеосъемке)



[i-Портрет]



[i-Пейзаж]



[i-Макро]

[i-Ночн. портрет]<sup>\*1</sup>

[i-Ночн. пейзаж]

[Ночн. сним. с рук]<sup>\*2</sup>

[i-Еда]

[i-Ребенок]<sup>\*3</sup>



[i-Закат]



[i-Недостаточное освещение]







- \*1 Отображается только при открытии встроенной вспышки.
- \*2 Отображается только в случае установки [Ночн. сним. с рук] на [ON]. (P86)
- \*3 При установке [Опред. лица] на [ON]  будет отображаться для дней рождения уже установленных зарегистрированных лиц только в случае распознавания лица/глаза ребенка возрастом 3 года или младше.
  -  установлено, если ни одна из сцен не подходит и установлены стандартные настройки.
  - При записи фотоснимков 4K определение сцены работает так же, как и при записи видеороликов.

В интеллектуальном автоматическом режиме настройки основных функций регулируются автоматически, что позволяет вести съемку без необходимости выполнения предварительных настроек. Для простой съемки рекомендуется использовать интеллектуальный автоматический режим.

(○: возможно, —: невозможно)

	 Интеллектуальный автоматический режим плюс	 Интеллектуальный автоматический режим
Настройка яркости	○	—
Настройка цветового оттенка	○	—
Управление расфокусировкой	○	○
Меню, которые можно установить	Подробную информацию см. на P91.	





## 1 Установите диск выбора режима на [iA].

- Камера переключится либо в интеллектуальный автоматический режим, либо в интеллектуальный автоматический режим плюс — в тот, который использовался позднее.

На момент покупки установлен интеллектуальный автоматический режим плюс. (P90)

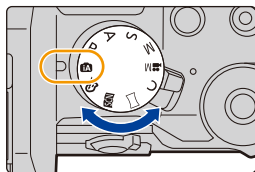

## 2 Совместите экран с объектом.

- Когда камера определяет оптимальную сцену, значок такой сцены отображается синим в течение 2 секунд, после чего его цвет меняется на обычный красный. (Автоматическое определение сцены)



### ■ Функции, работающие автоматически

- Следующие функции выполняются автоматически, при этом камера выбирает оптимальные настройки.
  - Определение сцены
  - Компенсация контрового света
  - [Распознавание лиц/глаз]
  - Автоматический баланс белого
  - Интеллектуальное управление светочувствительностью ISO
  - [Корр.кр.гг.]
  - [Инт.разреш.]
  - [Инт.динамич.]
  - [Подавл. шума]
  - [Компенсация теней]
  - [Комп. преломл.]
  - [Быстр. АФ]
  - [Всп. ламп. АФ]

### ■ Автофокусировка, распознавание лиц/глаз и определение лица

Режим автофокусировки автоматически устанавливается на [F]. Если коснуться объекта, будет работать функция АФ со слежением. Функция АФ со слежением также будет работать, если нажать ◀, а затем наполовину нажать кнопку затвора. (Подробную информацию о функции следящей АФ см. на P154.)

• При установке [F], [F] или [F] фокусировка выполняется по глазу человека, ближе всего расположенному к фотокамере, с оптимальной для лица экспозицией.



В интеллектуальном автоматическом режиме плюс и интеллектуальном автоматическом режиме нельзя изменить выбор глаза для выполнения фокусировки. ([Распознавание лиц/глаз])

• Во время АФ со слежением функция определения сцены не работает до фиксации объекта съемки.

• При установке [Опред. лица] на [ON] и обнаружении лица, похожего на зарегистрированное, отображается [R] справа сверху [F], [F] и [F].

### ■ Информация о вспышке

Режим вспышки устанавливается [☺] при закрытой вспышке, [F] (Авто) — при открытой. Когда вспышка открыта, камера автоматически устанавливает [F], [F] (Авто/удаление эффекта красных глаз), [F] или [F] в соответствии с типом предмета и яркостью.

#### • Если нужно использовать вспышку, откройте вспышку. (P230)

• При установке [F] или [F] включается функция коррекции красных глаз.

• При выборе режима вспышки [F] или [F] скорость срабатывания затвора уменьшается.

### ■ Определение сцены

• Если, к примеру, используется штатив, и камера определяет, что дрожание камеры является минимальным, когда определена сцена [F], выдержка будет длиннее обычной. Следите за тем, чтобы камера не двигалась во время выполнения снимков.

• Ввиду таких условий, как перечисленные ниже, для одного и того же объекта могут определяться разные сцены.

- Условия, касающиеся объекта: темное или яркое лицо, размер, цвет и форма объекта, расстояние до объекта, контрастность объекта, перемещение объекта
- Условия съемки: Закат, Рассвет, При низкой освещенности, При вибрации фотокамеры, При использовании трансфокатора



#### Компенсация контрового света

• В условиях контрового освещения изображение объекта съемки становится темнее, и камера автоматически пытается выполнить корректировку за счет увеличения яркости снимка. В интеллектуальном автоматическом режиме плюс и интеллектуальном автоматическом режиме компенсация контрового освещения работает автоматически.

## Запись ночных сцен ([Ночн. сним. с рук])

Режим записи:  

Когда параметр [Ночн. сним. с рук] установлен на [ON] и при ночной съемке с рук обнаруживается [iA], снимки ночной сцены будут выполняться на высокой скорости серийной съемки и формироваться в единый снимок.

Этот режим полезен при выполнении зрелищных ночных снимков с минимальным дрожанием и шумом без использования штатива.

**MENU** →  [Зап.] → [Ночн. сним. с рук] → [ON]/[OFF]

- Угол обзора немного сужается.
- Отображается сообщение о выполнении нескольких снимков. Не передвигайте камеру во время непрерывной съемки после нажатия кнопки затвора.
- Если камера установлена на штатив или другую подставку, [iA] обнаруживаться не будет.
- Настройка вспышки фиксируется на  (принудительное отключение вспышки).

### Не действует в данных случаях:

- [Ночн. сним. с рук] не работает для снимков, сделанных во время видеосъемки.
- Данная функция не действует в следующих случаях:
  - При записи фотоснимков 4K
  - При установке [Качество] на [RAW*iii*], [RAW*u*] или [RAW]
  - При установке [Расш. телепр.] в [Зап.]
  - При использовании [Интервал. съемка]
  - При использовании [Покадр. анимация] (только в случае установки [Автосъемка])

## Объединение снимков в один снимок с богатыми оттенками ([iHDR])

Режим записи:  

Когда параметр [iHDR] установлен на [ON] и, например, существует значительный контраст между фоном и объектом съемки, записываются несколько снимков с разными значениями экспозиции, которые комбинируются в один снимок с богатыми оттенками.

[iHDR] работает автоматически при необходимости. При этом на экране отображается [HDR].

**MENU** →  [Зап.] → [iHDR] → [ON]/[OFF]

- Угол обзора немного сужается.
- Отображается сообщение о выполнении нескольких снимков. Не передвигайте камеру во время непрерывной съемки после нажатия кнопки затвора.
- Нельзя сделать следующий снимок, пока не будет завершено объединение снимков.
- Движущийся объект может быть записан с неестественной размытостью.

### Не действует в данных случаях:

- [iHDR] не работает для снимков, сделанных во время видеосъемки.
- Данная функция не действует в следующих случаях:
  - Съемка со вспышкой
  - При записи в режиме серийной съемки
  - При записи фотоснимков 4К
  - При записи с автобркетингом
  - При установке [Качество] на [RAW<sup>ii</sup>], [RAW<sup>iii</sup>] или [RAW]
  - При установке [Расш.телепр.] в меню [Зап.]
  - При использовании [Интервал. съемка]
  - При использовании [Покадр. анимация] (только в случае установки [Автосъемка])

## Выполнение снимков с размытым фоном (управление расфокусировкой)

Режим записи:  

Вы можете с легкостью установить размытие фона при проверке экрана.

- 1 Нажмите [Fn4], чтобы отобразить экран настройки.
- 2 Установите размытость, поворачивая задний диск.



**Сильная  
расфокусировка**



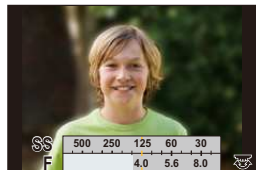

**Слабая  
расфокусировка**





- Если нажать [MENU/SET], можно вернуться к экрану записи.

### ■ При управлении с помощью сенсорного экрана

- 1 Прикоснитесь к [].
- 2 Коснитесь [], чтобы открыть экран настройки.
- 3 Перетащите ползунок на экспонометре для установки размытости.
  - Если нажать [MENU/SET], можно вернуться к экрану записи.



- Нажатие [Fn4] на экране настройки размытости приведет к отмене настройки.
- В интеллектуальном автоматическом режиме ( или ) режим автофокусировки установлен на [].  
Положение зоны АФ можно установить касанием экрана. (Ее размер изменить нельзя)
- При использовании определенных объективов можно услышать исходящий от объектива звук, когда используется контроль расфокусирования, но причиной является работа диафрагмы объектива, и это не является не исправностью.
- В зависимости от используемого объектива, рабочий звук при контроле расфокусирования может быть записан во время видеосъемки, если используется данная функция.

### Не действует в данных случаях:

- С некоторыми объективами функция управления расфокусировкой может не работать. Объективы с поддержкой этой функции указаны на веб-сайте.

## Запись изображений с изменением яркости или цветового оттенка

Режим записи: 

Данный режим позволяет изменить настройки яркости и цветового оттенка, установленные фотокамерой, на предпочтительные настройки.

### Установка яркости

- 1 Нажмите [  ].
- 2 Для настройки яркости поверните задний диск.
  - Еще раз нажмите [  ], чтобы вернуться к экрану записи.

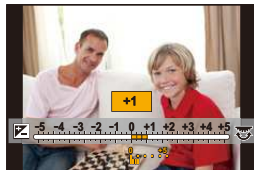



### Настройка цвета

- 1 Нажмите ►, чтобы отобразить экран настройки.
- 2 Для настройки цвета поверните задний диск.
  - Таким образом выполняется настройка цвета изображения от красноватого до синеватого.
  - Нажмите [MENU/SET], чтобы вернуться к экрану записи.



### ■ Измените настройки с помощью сенсорной панели

- 1 Прикоснитесь к [  ].
- 2 Коснитесь элемента, который нужно установить.
  - [  ]: цветовой оттенок
  - [  ]: яркость
- 3 Воспользуйтесь ползунком для настройки.
  - Нажмите [MENU/SET], чтобы вернуться к экрану записи.



- Если параметр [Сброс компен.экспоз.] установлен на [ON], при выключении устройства или переключении фотокамеры на другой режим записи настройка яркости возвращается к значению по умолчанию (центральной точке).
- При выключении устройства или переключении фотокамеры на другой режим записи настройка цвета возвращается к значению по умолчанию (центральной точке).

## Информация об интеллектуальном автоматическом режиме плюс и интеллектуальном автоматическом режиме

- Переключение между интеллектуальным автоматическим режимом плюс и интеллектуальным автоматическим режимом

1 Нажмите [MENU/SET].

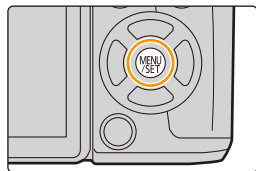



2 Нажмите ◀.

3 Нажмите ▲/▼ для выбора вкладки [IA+] или [IA].

4 Для выбора [IA+] или [IA] нажмите ▶, а затем нажмите [MENU/SET].

- Если нажать [DISP.], отобразится описание выбранного режима.

 Экран выбора также можно отобразить, коснувшись значка режима записи на экране записи.

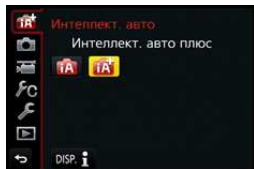
### ■ Меню, которые можно установить

Можно установить только следующие меню.

 Интеллектуальный автоматический режим плюс	
Меню	Параметр
[Зап.]	[Фото стиль]/[Формат]/[Разм. кадра]/[Качество]/[AFS/AFF]/[Скор. съемки]/[4K ФОТО]/[Авт. брекетинг]/[Авт. таймер]/[Интерв.съемка/аним.]/[Ночн. сним. с рук]/[iHDR]/[Электрон. затвор]/[Зад.спуска затвора]/[Расш.телепр.]/[Цвет. простр]/[Стабилиз.]/[Опред. лица]/[Установ. профиля]
[Видео]	[Фото стиль]/[Моментальное видео]/[Формат записи]/[Кач-во зап.]/[AFS/AFF]/[Неперр. АФ]/[Уровень яркости]/[Расш.телепр.]/[Пок.ур.микр.]/[Рег.уров.микр.]/[Спец. микрофон]/[Огр. ур. микрофона]/[Подав.шума ветра]/[Шумоподавл.]/[Подавл. шум. объект.]
[Пользов.]	[Бесшумный режим]/[Спуск полунажатием]/[Точный АФ]/[Отображ.точного АФ]/[Приор. фок./спуска]/[АФ+РФ]/[Всп. РФ]/[Отобр. всп. РФ]/[Спр по РФ]/[Усиление контуров]/[Гистограмма]/[Контр линии]/[Маркер центра]/[Высветить]/[Шаблон Зебра]/[Монохр. жив. просм.]/[Пост.предпросм]/[Стиль видеоискат]/[Стиль экрана]/[Отобр. инф. на экране]/[Рамка зап.]/[Отобр. оставш.]/[Авт. просм.]/[Настр.кн. Fn]/[Q.MENU]/[Настройка лимба]/[Кнопка Видео]/[Моториз. зум]/[Сенсор глаза]/[Устан.касан.]/[Прокрутка кас.]/[Рук-во меню]/[Съем.без объек.]
[Настр.]	Можно установить все пункты меню. (P73)

 Интеллектуальный автоматический режим	
Меню	Параметр
[Зап.]	[Формат]/[Разм. кадра]/[AFS/AFF]/[Скор. съемки]/[4K ФОТО]/[Авт. таймер]/[Интерв.съемка/аним.]/[Ночн. сним. с рук]/[iHDR]/[Опред. лица]
[Видео]	[Моментальное видео]/[Формат записи]/[Кач-во зап.]/[AFS/AFF]/[Спец. микрофон]
[Пользов.]	[Бесшумный режим]/[Контр линии]/[Отобр. оставш.]
[Настр.]	Можно установить все пункты меню. (P73)



## Съемка с автоматической настройкой диафрагмы и выдержки (Режим программы АЭ)

Режим записи: **P**

Фотокамера автоматически выбирает скорость затвора и показатель диафрагмы в соответствии с яркостью объекта съемки.

Можно делать снимки с большей свободой выбора, меняя различные установки в меню [Зап.].

**1** Установите диск выбора режима на **[P]**.

**2** Нажмите кнопку затвора наполовину, чтобы отобразить на экране показатели диафрагмы и выдержки.

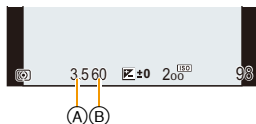

(A) Показатель диафрагмы

(B) Выдержка

- Если при нажатии кнопки затвора наполовину экспозиция является неправильной, значение диафрагмы и скорости затвора начинают мигать красным цветом.

## Изменение программы

В режиме АЕ можно изменить заданное значение диафрагмы и скорость затвора без изменения экспозиции. Это называется изменением программы.

В режиме программы АЕ можно сделать фон более смазанным путем уменьшения значения диафрагмы или увеличить динамику снимка движущегося объекта, уменьшив скорость затвора.

- 1 Нажмите кнопку затвора наполовину, чтобы отобразить на экране показатели диафрагмы и выдержки.
- 2 Во время отображения значений (примерно в течение 10 секунд) выполните изменение программы, поворачивая задний диск или передний диск.

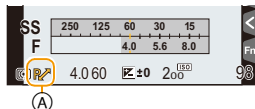

Ⓐ Индикация изменения программы

- Для отмены изменения программы выключите данное устройство или поворачивайте передний/задний диск, пока не исчезнет индикация изменения программы.

Изменение программы легко отменяется установкой функциональной кнопки на [АЕ одн.нажат.]. (P101)

## fc Отображение/скрытие экспонометра

**MENU** → **fс** [Пользов.] → [Экспонометр] → [ON]/[OFF]

Ⓑ Экспонометр

- Установите на [ON], чтобы отображать экспонометр при изменении программы, установке диафрагмы и выдержки.
- Неподходящие участки диапазона отображаются красным цветом.
- Если экспонометр не отображается, переключите вывод информации на экран нажатием на [DISP.]. (P51)
- Если в течение примерно 4 секунд не выполняется никаких операций, экспонометр исчезает.

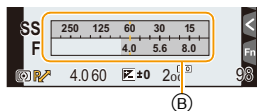

## Пример переключения программы

[При использовании сменного объектива (H-FS1442A)]

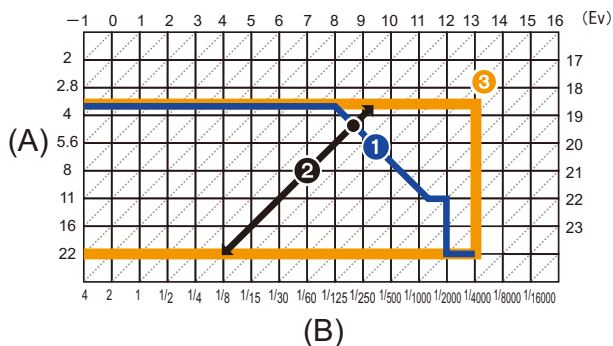

(A): Показатель диафрагмы

(B): Скорость затвора

## ❶ Таблица изменений программ

Представляет показатели диафрагмы и выдержки, установленные фотокамерой автоматически при каждом значении экспозиции.

## ❷ Количество изменений программы

Представляет диапазон сочетания показателей диафрагмы и выдержки, которые можно изменить с помощью смены программы при каждом значении экспозиции.

## ❸ Ограничение изменений программы

Представляет диапазон показателей диафрагмы и выдержки, которые можно выбрать при использовании на фотокамере смены программы.

- Единица “EV” – это сокращение от “Exposure Value” ([Величина экспозиции]). Изменения экспозиции с помощью значений диафрагмы или скорости затвора.

 **Не действует в данных случаях:**

- Изменение программы недоступно в следующих случаях:
  - При записи фотоснимков 4K
  - Когда светочувствительность ISO установлена на [ISO]

# Съемка путем определения диафрагмы/ скорости затвора

Режим записи: **A S M**

- Эффект установленного показателя диафрагмы и выдержки не виден на экране записи. Для проверки изображения на экране записи воспользуйтесь [Предвар. просмотр]. (P100)
- На экране и записанных снимках может быть разная яркость. Проверяйте снимки на экране воспроизведения.

## Режим приоритета диафрагмы AЭ

Когда вы устанавливаете показатель диафрагмы, фотокамера автоматически устанавливает оптимальную выдержку в соответствии с яркостью объекта съемки. Если необходимо получить четкий фон снимка, увеличьте значение показателя диафрагмы. Если необходимо получить размытый фон снимка, уменьшите значение показателя диафрагмы.

**1** Установить диск рабочего режима на [A].

**2** Установите показатель диафрагмы, поворачивая задний диск или передний диск.

- (A) Показатель диафрагмы
- (B) Экспонетр

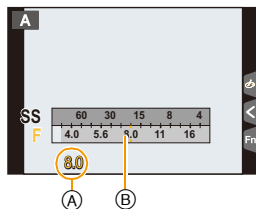

**Показатель диафрагмы:**  
**уменьшается**

Становится легче  
расфокусировать фон.

**Показатель диафрагмы:**  
**увеличивается**

Становится легче сохранять всю  
глубину фокуса до фона.

- Поверните передний/задний диск, чтобы отобразить экспонетр. Неподходящие участки диапазона отображаются красным цветом.
- Если при нажатии кнопки затвора наполовину экспозиция будет неправильной, значение диафрагмы и скорости затвора начинают мигать красным цветом.
- При использовании объектива с кольцом диафрагмы установите кольцо диафрагмы в положение [A] для активации настроек переднего/заднего диска. В случае установки в другие положения, кроме [A], приоритет отдается настройке кольца диафрагмы.

## Режим приоритета выдержки АЭ

Когда вы устанавливаете выдержку, фотокамера автоматически устанавливает оптимальный показатель диафрагмы в соответствии с яркостью объекта съемки. Если необходимо сделать четкий снимок быстро движущегося объекта, установите более высокую скорость затвора. Если необходимо создать эффект размытого снимка, установите более низкую скорость затвора.

**1** Установить диск рабочего режима на [ S ].

**2** Установите выдержку, поворачивая задний диск или передний диск.

- (A) Выдержка
- (B) Экспонометр

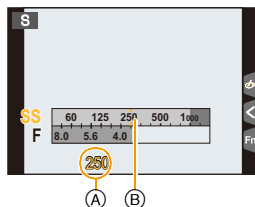

**Выдержка:**  
**Низкая**

Становится легче выразить движение.

**Выдержка:**  
**Высокая**

Становится легче показать застывшее движение.

### Возможные значения скорости затвора (сек)

От 60 до 1/4000 (с механическим затвором)  
От 1 до 1/16000 (с электронным затвором)

- Поверните передний/задний диск, чтобы отобразить экспонометр. Неподходящие участки диапазона отображаются красным цветом.
- Если при нажатии кнопки затвора наполовину экспозиция будет неправильной, значение диафрагмы и скорости затвора начинают мигать красным цветом.
- При низкой скорости затвора рекомендуется использовать штатив.
- При включенной вспышке самая высокая доступная скорость затвора составляет 1/160 секунды. (P236)

## Режим ручной экспозиции

Экспозиция определяется ручной установкой значения диафрагмы и скорости затвора.



Подсказка по ручной установке экспозиции появляется в нижней части экрана, отображая значение экспозиции.

**1** Установить диск рабочего режима на [M].

**2** Для установки выдержки поворачивайте задний диск, а для установки показателя диафрагмы поворачивайте передний диск.

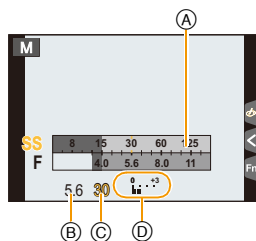
- (A) Экспонетр
- (B) Показатель диафрагмы
- (C) Выдержка
- (D) Подсказка по ручной экспозиции



<p><b>Показатель диафрагмы</b></p>	 <p><b>уменьшается</b> Становится легче расфокусировать фон.</p>	 <p><b>увеличивается</b> Становится легче сохранять всю глубину фокуса до фона.</p>
<p><b>Выдержка</b></p>	 <p><b>Низкая</b> Становится легче выразить движение.</p>	 <p><b>Высокая</b> Становится легче показать застывшее движение.</p>

### Возможные значения скорости затвора (сек)

[B] (Выдержка от руки), От 60 до 1/4000 (с механическим затвором)  
От 1 до 1/16000 (с электронным затвором)





### Установка светочувствительности ISO, оптимальной для выдержки и показателя диафрагмы

Если светочувствительность ISO установлена на [AUTO], камера автоматически настраивает ее таким образом, чтобы экспозиция соответствовала выдержке и показателю диафрагмы.

- В зависимости от условий съемки, установка подходящей экспозиции может оказаться невозможной или светочувствительность ISO может стать выше.



### Помощь при ручной настройке экспозиции

	Экспозиция установлена правильно.
	Установите более высокую скорость затвора или большее значение показателя диафрагмы.
	Установите более низкую скорость затвора или меньшее значение показателя диафрагмы.

- Подсказка по ручной экспозиции является приблизительной. Рекомендуется проверить снимки на экране воспроизведения.

### ■ О режиме [B] (Выдержка от руки)

Если выдержка установлена на [B], затвор остается открытым, пока кнопка затвора полностью нажата (примерно до 120 секунд).

Затвор закрывается при отпускании кнопки затвора.

Используйте эту скорость, если вы хотите открыть затвор на длительное время при съемке фейерверков, ночных сюжетов и т.п.

- Если скорость затвора установлена на [B], [B] отображается на экране.
- Во время съемки со скоростью затвора, установленной на [B], используйте достаточно заряженный аккумулятор. (P24)
- Подсказка по ручной экспозиции не появляется.
- Данная функция недоступна при использовании электронного затвора.
- Может также использоваться с режимом ручной экспозиции.



- Рекомендуется использовать штатив или пульт дистанционного управления затвором (DMW-RSL1: поставляется отдельно) при выполнении снимков с установкой выдержки на [B].

Информацию о пульте дистанционного управления затвором см. на P363.

- Во время съемки с выдержкой, установленной на [B], могут появляться помехи. Во избежание помех рекомендуется установить [Подавл. шума] в меню [Зап.] на [ON] до выполнения снимков. (P145)





### Выполнение/невыполнение проверки эффектов показателей диафрагмы и выдержки на экране записи

**MENU** → **f** [Пользов.] → [Пост.предпросм] → [ON]/[OFF]

- Эта функция не работает при использовании вспышки. Закройте вспышку.
- Может также использоваться с режимом ручной экспозиции.

- Поверните передний/задний диск, чтобы отобразить экспонометр. Неподходящие участки диапазона отображаются красным цветом.
- Если при нажатии кнопки затвора наполовину экспозиция будет неправильной, значение диафрагмы и скорости затвора начинают мигать красным цветом.
- При низкой скорости затвора рекомендуется использовать штатив.
- При использовании объектива с кольцом диафрагмы настройки кольца диафрагмы имеют больший приоритет.
- При включенной вспышке самая высокая доступная скорость затвора составляет 1/160 секунды (P236)



## Проверьте срабатывание диафрагмы и скорости затвора (Режим предварительного просмотра)

Применимые режимы: **FA** **AV** **P** **A** **S** **M** **C** **SCN**

Эффекты диафрагмы и скорости затвора можно проверить с помощью режима предварительного просмотра.

- **Проверьте эффект диафрагмы:** можно проверить глубину резкости (эффективный диапазон фокусировки) перед выполнением снимка, закрыв лепестковый затвор при установленном значении диафрагмы.
- **Проверьте результат скорости затвора:** движение можно проверить, отобразив фактический снимок, который будет получен при такой скорости затвора. Когда установлена слишком высокая скорость затвора, отображение при предварительном просмотре скорости затвора будет показано, как застывший кадр из фильма. Используется, например, чтобы запечатлеть мгновение движения воды.

- 1 **Установите функциональную кнопку на [Предвар. просмотр]. (P70)**
  - Следующий шаг является примером назначения функции [Предвар. просмотр] кнопке [Fn4].
- 2 **Переключитесь на экран проверки, нажав [Fn4].**
  - Экран переключается каждый раз при нажатии [Fn4].

Обычный экран записи



Экран предварительного просмотра эффекта диафрагмы  
Эффект диафрагмы: ○  
Эффект выдержки: —



Экран предварительного просмотра эффекта выдержки  
Эффект диафрагмы: ○  
Эффект выдержки: ○



### Свойства глубины резкости

	Показатель диафрагмы	Маленький	Широкий
*1	Длина фокусировки объектива	Телережим	Широкоугольный режим
	Расстояние до объекта съемки	Близкое	Дальнее
Глубина резкости (реальный диапазон фокусировки)		Мелкая (узкая)*2	Глубокая (широкая)*3

\*1 Условия съемки

\*2 Например: При намечающейся съемке на нерезком фоне и пр.

\*3 Например: При намечающейся съемке с фокусировкой на всем окружении, включая фон и пр.

• Запись возможна в режиме предварительного просмотра.

• Диапазон для проверки эффекта скорости затвора составляет от 8 секунд до 1/16000 секунды.

**ⓘ Не действует в данных случаях:**

• Режим предварительного просмотра недоступен при записи с установкой [4K] ([Предв. сер.съемка 4K]) для функции 4K Фото.



## Легкая установка диафрагмы/скорости затвора для подходящей экспозиции (АЭ одним нажатием)

Применимые режимы:   P A S M  C  

Если экспозиция слишком яркая или темная, можно использовать АЭ одним нажатием, чтобы достичь оптимальной экспозиции.



### Как узнать о неподходящей экспозиции

- Если значения диафрагмы и скорости затвора мигают красным (A) при нажатии кнопки затвора наполовину.
- Если помощь при ручной настройке экспозиции отличается от   в режиме ручной экспозиции. Более подробную информацию о помощи при ручной настройке экспозиции см. на P98.

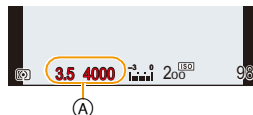

### 1 Установите функциональную кнопку на [АЭ одн.нажат.]. (P70)

- Следующий шаг является примером назначения функции [АЭ одн.нажат.] кнопке [Fn1].

### 2 (При плохой экспозиции)

Нажмите [Fn1].

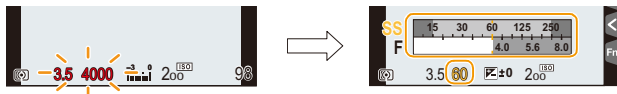

- Отображается экспонометр, значение диафрагмы и скорость затвора меняются для подходящей экспозиции.
- В следующих случаях нельзя установить подходящую экспозицию.
  - Если предмет съемки очень темный, невозможно выставить хорошую экспозицию, изменяя диафрагму или скорость затвора
  - Съемка со вспышкой
  - В режиме предварительного просмотра (P100)
  - Использование объектива с регулятором диафрагмы

# Выполнение панорамных снимков

## (Режим панорамного снимка)

Режим записи: 

Изображения записываются последовательно во время горизонтального или вертикального перемещения камеры, а затем все снимки объединяются в одно панорамное изображение.

### 1 Установите диск выбора режима на .

- После появления экрана с указанием проверить направление съемки отображаются горизонтальные/вертикальные контрольные линии.

### 2 Для фокусировки нажмите наполовину кнопку затвора.

### 3 Полностью нажмите кнопку затвора и перемещайте фотокамеру по небольшой окружности в направлении, указанном стрелкой на экране.

Запись слева направо

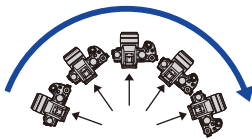

Размер изображения:  
[STANDARD]

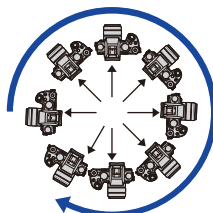

Размер изображения:  
[WIDE]



- Перемещайте камеру с постоянной скоростью. Изображения, возможно, не будут записываться правильно, если камера перемещается слишком быстро или слишком медленно.

Ⓐ Направление записи и панорамирование (Руководство)



## 4 Еще раз нажмите кнопку затвора для завершения фотоснимка.

- Запись также будет завершена, если камера во время записи останется неподвижной.
- Запись также завершится, когда при перемещении фотокамеры будет достигнут конец направляющей линейки.

### ■ Изменение направления записи и угла обзора (размера изображения) панорамных снимков

**MENU** → [Зап.] → [Настр.панор.съемки]

[Направление]	Установка направления записи. [>] (слева → направо)/[<] (справа → налево)/[↑] (снизу → вверх)/[↓] (сверху → вниз)
[Размер кадра]	Установка угла обзора (размера изображения). [STANDARD]: приоритет отдается качеству изображения. [WIDE]: приоритет отдается углу обзора. • При записи с одним и тем же углом обзора выбор [STANDARD] приводит к увеличению количества записываемых пикселей.

- Количество записываемых пикселей в горизонтальном и вертикальном направлении панорамного снимка зависит от размера изображения, направления записи и количества объединяемых снимков.

Максимальное количество пикселей указывается далее.

Размер изображения	Направление записи	Разрешение по горизонтали	Разрешение по вертикали
[STANDARD]	Горизонтальное	8176 пикселей	1920 пикселей
	Вертикальное	2560 пикселей	7680 пикселей
[WIDE]	Горизонтальное	8176 пикселей	960 пикселей
	Вертикальное	1280 пикселей	7680 пикселей

### ■ Технология панорамной съемки







- Ⓐ Равномерно перемещайте камеру в направлении записи. Если камера дрожит слишком сильно, изображения, возможно, не будут записаны или панорамное изображение будет узким (меньшим).
- Ⓑ Смещайте камеру к границе зоны, которую вы хотите снять. (Граница зоны не отобразится в последнем кадре)

## ■ Воспроизведение

Если нажать ▲, автоматически начнется воспроизведение с прокручиванием снимка в том же направлении, что и при записи.

• Во время воспроизведения с прокручиванием снимка можно выполнять следующие операции.

		Начало воспроизведения панорамного снимка/пауза*
		Остановка

\* Во время паузы при воспроизведении можно выполнять прокрутку вперед и назад, перетаскивая изображение на экране. Если коснуться полосы прокрутки, позиция воспроизведения перемещается к месту касания.



- Оптимальная скорость перемещения фотокамеры зависит от используемого объектива.
- Если фокусное расстояние большое, например когда прикреплен телеобъектив, перемещайте фотокамеру медленно.
- Фокус, баланс белого и экспозиция устанавливаются на оптимальное значение для первого изображения. Поэтому, если во время записи значительно изменится фокусировка или яркость, все панорамное изображение, возможно, не будет записано с подходящей фокусировкой или яркостью.
- При объединении изображений в один панорамный снимок в некоторых случаях объект может выглядеть искаженным или будут видны стыки.

### Не действует в данных случаях:

- Панорамное изображение, возможно, не удастся выполнить или изображения не будут правильно объединены при записи следующих объектов или при следующих условиях записи.
  - Объекты одного, однородного цвета или с повторяющимися формами (например, небо или пляж)
  - Движущиеся объекты (люди, животные, автомобили, волны, качающиеся на ветру цветы и т. д.)
  - Объекты, цвет или форма которых меняется за короткое время (например, изображение на дисплее)
  - Темные места
  - Места с мигающими источниками света, например, флуоресцентными лампами или свечами

## Выполнение снимков в соответствии с записываемой сценой (Режим подсказки для сцены)

Режим записи: 

Если вы выбираете сцену в соответствии с примерами изображения, чтобы удовлетворить условиям записи и объекту съемки, камера установит оптимальные значения экспозиции, цвета и фокусировки, позволяя вам снимать наиболее подходящим для сцены образом.



**1** Установить диск рабочего режима на .

**2** Для выбора сцены нажмите  .

- Сцену также можно выбрать перетаскиванием примера изображения или с помощью ползунка.

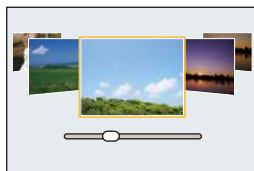

**3** Нажмите **[MENU/SET]** для установки.



- Экран выбора также можно отобразить, коснувшись значка режима записи на экране записи.



## ■ Переключение отображения на экране выбора сцены

Для переключения экрана монитора нажмите кнопку [DISP.].

- Если установить отображение руководства, появляются советы по созданию эффектов снимков, подходящих для каждой сцены и т. п.

Нормальный вид  
дисплея

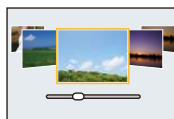

Отображение подсказки



Отображение списка

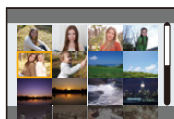

**fc** Отображение/скрытие экрана выбора при переключении диска выбора режима на **SCN** / **Ⓢ**.

**MENU** → **fc** [Пользов.] → [Рук-во меню]

**[ON]:**

Отображение экрана выбора в режиме подсказки для сцены или режиме творческого управления.

**[OFF]:**

Отображение экрана записи для текущего выбранного режима руководства по созданию сцен или режима творческого управления.

- Чтобы изменить режим руководства по созданию сцен, выберите вкладку [**SCN**] на экране меню, выберите [Переключение сцен], а затем нажмите [MENU/SET]. Вы можете вернуться к шагу 2 на P105.
- Следующие элементы нельзя установить в режиме подсказки для сцены, поскольку фотокамера автоматически устанавливает для них оптимальные значения.
  - Элементы, кроме настройки качества снимка, в [Фото стиль]
  - [Светочувств.]
  - [Режим замера]
  - [Свет / тени]
  - [HDR]
  - [Множ.экспоз.]
  - [Цифр. увел]
- Хотя значение баланса белого [AWB] для определенных типов сцен фиксируется, можно точно настроить баланс белого или использовать брекетинг баланса белого, нажимая кнопку курсора ► на экране записи. Дополнительные сведения приведены на P138, 139.

🔍 Подробная информация о настройках “Режим подсказки для сцены” приведена на **P105**.

### [Четкий портрет]



Четкий портрет создается благодаря настройке яркости лица и расфокусировке фона.

#### 💡 **Советы**

- При использовании объектива с функцией увеличения эффект можно усилить, как можно больше увеличив изображение и сократив расстояние между камерой и объектом съемки.

### [Шелковистая кожа]



Яркость лица и нежность кожи придают объекту съемки здоровый и молодой вид.

#### 💡 **Советы**

- При использовании объектива с функцией увеличения эффект можно усилить, как можно больше увеличив изображение и сократив расстояние между камерой и объектом съемки.

- Эффект сглаживания изображения также применяется к участку, оттенок которого похож на цвет лица объекта съемки.
- Данный режим может быть неэффективным при недостаточном освещении.

### [Мягкость подсветки]



Благодаря подсветке увеличивается общая яркость сцены. Портреты становятся нежными и наполняются светом.



### [Четкость на фоне подсветки]



Вне помещения используйте вспышку, чтобы равномерно осветить лицо объекта.



#### Советы

- Откройте вспышку. (Можно установить на [  $\frac{1}{2}$  ].)
- Если объект находится слишком близко, может произойти белая засветка.
- Снимки со вспышкой, выполненные на расстоянии больше или меньше номинального расстояния работы вспышки, могут оказаться слишком яркими или слишком темными.
- Если параметр [Бесшумный режим] установлен на [ON], вспышка не срабатывает.

### [Непринужденность]



Теплый тон создает непринужденную атмосферу.

### [Милое детское лицо]



Умеренная расфокусировка фона и акцент на тоне кожи привлекают внимание к детскому лицу.



#### Советы

- При использовании объектива с функцией увеличения эффект можно усилить, как можно больше увеличив изображение и сократив расстояние между камерой и объектом съемки.

**[Отчетливый пейзаж]**



Насыщенность неба и деревьев помогает создать более отчетливый пейзаж.

**[Яркое голубое небо]**



В солнечный день общая яркость экрана увеличивается, что подчеркивает синеву неба.

**[Романтич. отсветы заката]**



Более глубокий пурпурный тон создает романтич. изображение неба сразу же после заката.

### [Яркие отсветы заката]



Усиление красного цвета создает яркое изображение заката.

### [Сверкающая вода]



Блеск придает воде яркость и легкую синеву.

- Отображение экрана записи будет задерживаться дольше, чем обычно, и экран будет выглядеть так, как будто кадры пропадают.
- Используемый в данном режиме звездный фильтр может придать эффект блеска и другим предметам, помимо поверхности воды.

### [Четкий ночной пейзаж]



Увеличение насыщенности ночного освещения делает ночной пейзаж более подчеркнутым.



#### Советы

- Рекомендуется использовать штатив и таймер автоспуска.
- После выполнения снимка затвор может находиться в закрытом состоянии. Это вызвано необходимостью обработки данных и не является неисправностью.
- При съемке в условиях недостаточной освещенности могут стать заметными помехи.

### [Прохладное ночное небо]



Более глубокие синие тона придают ночному небу изысканность и ощущение прохлады после заката.



#### Советы

- Рекомендуется использовать штатив и таймер автоспуска.
- После выполнения снимка затвор может находиться в закрытом состоянии. Это вызвано необходимостью обработки данных и не является неисправностью.
- При съемке в условиях недостаточной освещенности могут стать заметными помехи.

### [Ярк. и тепл. ночной пейзаж]



Теплый тон придает ночному небу теплоту.



#### Советы

- Рекомендуется использовать штатив и таймер автоспуска.
- После выполнения снимка затвор может находиться в закрытом состоянии. Это вызвано необходимостью обработки данных и не является неисправностью.
- При съемке в условиях недостаточной освещенности могут стать заметными помехи.

### [Худож. ночной пейзаж]



Низкая скорость затвора позволяет запечатлеть полосы света для создания худож. ночного пейзажа.



#### Советы

- Рекомендуется использовать штатив и таймер автоспуска.
- После выполнения снимка затвор может находиться в закрытом состоянии. Это вызвано необходимостью обработки данных и не является неисправностью.
- При съемке в условиях недостаточной освещенности могут стать заметными помехи.

## [Сверкающее освещение]



Звездный фильтр усиливает эффект от точечных источников света.

 **Советы**

- Рекомендуется использовать штатив и таймер автоспуска.
- Отображение экрана записи будет задерживаться дольше, чем обычно, и экран будет выглядеть так, как будто кадры пропадают.
- После выполнения снимка затвор может находиться в закрытом состоянии. Это вызвано необходимостью обработки данных и не является неисправностью.
- При съемке в условиях недостаточной освещенности могут стать заметными помехи.

## [Портат.ноч.снимок]



Фиксирование нескольких изображений и объединение данных для уменьшения размытости и помех при съемке с рук ночного пейзажа.

 **Советы**

- Не передвигайте камеру во время непрерывной съемки после нажатия кнопки затвора.
- Угол обзора немного сужается.

## [Четкий ночной портрет]



Заполняющая вспышка и длинная экспозиция позволяют делать более четкие портреты на фоне ночного пейзажа.

 **Советы**

- **Откройте вспышку. (Можно установить на [  $\frac{1}{S}$  ].)**
- Рекомендуется использовать штатив и таймер автоспуска.
- При выборе [Четкий ночной портрет] объект должен оставаться неподвижным в течение около 1 секунды после выполнения снимка.
- Если параметр [Бесшумный режим] установлен на [ON], вспышка не срабатывает.
- После выполнения снимка затвор может находиться в закрытом состоянии. Это вызвано необходимостью обработки данных и не является неисправностью.
- При съемке в условиях недостаточной освещенности могут стать заметными помехи.

### [Нежное изображение цветка]



Нерезкое изображение придает эффект рассеянности.

#### **Советы**

- Рекомендуется использовать штатив и таймер автоспуска.
- Для съемки крупным планом рекомендуется закрыть вспышку и не использовать ее.
- Отображение экрана записи будет задерживаться дольше, чем обычно, и экран будет выглядеть так, как будто кадры пропадают.
- Диапазон фокусировки отличается в зависимости от используемого объектива. Смотрите в разделе “Ометке отсчета фокусного расстояния” на P168 информацию о диапазоне фокусировки.
- Когда объект съемки находится на небольшом расстоянии от фотокамеры, эффективный диапазон фокусировки значительно уменьшается. Поэтому, если после фокусировки расстояние между камерой и объектом съемки изменяется, повторная фокусировка может быть затруднена.
- При съемке с близкого расстояния резкость периферийных участков снимка может несколько ухудшаться. Это не неисправность.
- Если объектив загрязнен отпечатками пальцев или пылью, он может оказаться не в состоянии правильно сфокусироваться на объекте съемки.

### [Аппетитная еда]



Увеличьте общую яркость экрана, чтобы еда выглядела аппетитной.

#### **Советы**

- При использовании объектива с функцией увеличения эффект можно усилить, как можно больше увеличив изображение и сократив расстояние между камерой и объектом съемки.
- Рекомендуется использовать штатив и таймер автоспуска.
- Для съемки крупным планом рекомендуется закрыть вспышку и не использовать ее.

### [Соблазнительный десерт]



Увеличьте общую яркость экрана, чтобы сделать десерт соблазнительным.

#### **Советы**

- При использовании объектива с функцией увеличения эффект можно усилить, как можно больше увеличив изображение и сократив расстояние между камерой и объектом съемки.
- Рекомендуется использовать штатив и таймер автоспуска.
- Для съемки крупным планом рекомендуется закрыть вспышку и не использовать ее.

### [Застывшее в движ. животное]



Увел. скорости затвора предотвр. размыт. изобр. и позволяет сделать четкий снимок быстро движ. животного.

- Исходной настройкой для вспомогательной лампочки АФ является [OFF].

### [Четкие спортивные снимки]



Увеличение скорости затвора предотвращает размытость изображения, напр., во время съемки спорт. мероприятий.

### [Монохромный]



Монохромное изображение передает настроение момента.

# Выполнение снимков с различными эффектами изображений (Режим творческого управления)

Режим записи: 

В данном режиме записываются дополнительные эффекты изображения. Для установки эффектов, которые нужно добавить, можно выбирать примеры изображения и проверять их на экране.



**1** Установить диск рабочего режима на [].

**2** Нажатием / выберите эффекты изображения (фильтры).

- Эффект изображения выбранного примера изображения применяется для предварительного просмотра .
- Эффекты изображения (фильтры) также можно выбрать касанием примеров изображения.

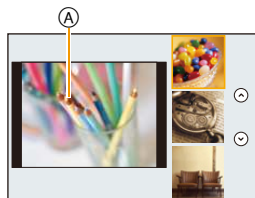

- Экран выбора также можно отобразить, коснувшись значка режима записи на экране записи.



**3** Нажмите [MENU/SET] для установки.



## ■ Переключение отображения на экране выбора эффекта изображения (фильтра)

Для переключения экрана монитора нажмите кнопку [DISP.].

- Если для экрана выбора эффекта изображения установлено отображение подсказки, появляется описание выбранного эффекта изображения.

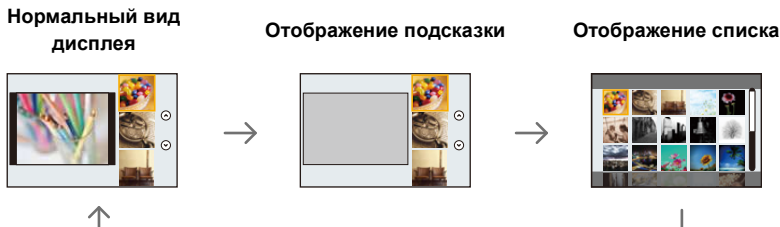

- Если выбрать вкладку [  ] на экране меню, можно выбрать следующие параметры:

- [Выбор фильтра]: отображается экран выбора эффекта изображения (фильтра).

- [Одновр. зап. без фил.]: позволяет установить на фотокамере одновременное выполнение снимка с эффектом изображения и без него. (P134)

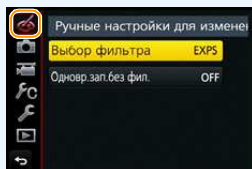

- Баланс белого будет зафиксирован на [AWB], а [Светочувств.] зафиксирована на [AUTO].
- В зависимости от настройки [Рук-во меню] в меню [Пользов.] отображается либо экран выбора, либо экран записи при переключении диска выбора режима. (P106)

### Настройте эффект, согласно предпочтениям

Сила и цвета эффектов могут быть настроены согласно вашим предпочтениям.

- 1 Нажмите ►, чтобы отобразить экран настройки.
- 2 Для выполнения установки поверните задний диск.

- Настраиваемые пункты отличаются в зависимости от выбранного режима творческого управления. Информация о каждом эффекте изображения приведена в разделе “Элементы, которые можно настроить”.
- Нажмите [MENU/SET], чтобы вернуться к экрану записи.
- При настройке эффекта на экране отображается [  ].
- Если вы не изменяете настройки, выберите середину (стандарт).



### Выполнение снимков с размытым фоном (управление расфокусировкой)

Вы можете с легкостью установить размытие фона при проверке экрана.

- 1 Нажмите [Fn4], чтобы отобразить экран настройки.
- 2 Для выполнения установки поверните задний диск.
  - Если нажать [MENU/SET], можно вернуться к экрану записи.
  - Нажатие [Fn4] на экране настройки размытости приведет к отмене настройки.

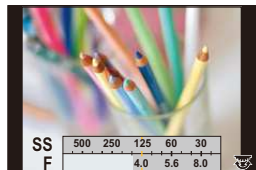

#### Не действует в данных случаях:



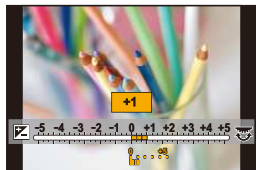

- Данная функция не действует в следующих случаях:
  - [Эффект миниатюры] (Режим творческого управления)

### Установка яркости

- 1 Нажмите [Fn4].
- 2 Для выполнения установки поверните задний диск.
  - Еще раз нажмите [Fn4], чтобы вернуться к экрану записи.



#### ■ Измените настройки с помощью сенсорной панели

- 1 Прикоснитесь к .
- 2 Коснитесь элемента, который нужно установить.
  - : Настройка эффекта изображения
  - : уровень расфокусировки
  - : яркость
- 3 Воспользуйтесь ползунком для настройки.
  - Нажмите [MENU/SET], чтобы вернуться к экрану записи.



**О** Подробная информация о настройках “Режим творческого управления” приведена на **P115**.

### [Выразительн.]



Этот эффект подчеркивает цвет при создании фотографии в стиле поп-арт.

#### Элементы, которые можно настроить

Яркость	Приглушенные цвета	↔	Яркие цвета
---------	--------------------	---	-------------

### [Ретро]



Создается эффект выцветшей фотографии.

#### Элементы, которые можно настроить

Цвет	Подчеркнутый желтый	↔	Подчеркнутый красный
------	---------------------	---	----------------------

### [Старые времена]



Этот эффект придает всему изображению ощущение яркости, мягкости и ностальгии.

#### Элементы, которые можно настроить

Контрастность	Низкая контрастность	↔	Высокая контрастность
---------------	----------------------	---	-----------------------

### [Высокотональный]



Этот эффект придает яркость, легкость и мягкость восприятия всего изображения.

#### Элементы, которые можно настроить

Цвет	Подчеркнутый розовый	↔	Подчеркнутый аквамариновый
------	----------------------	---	----------------------------

**[Недоэкспонирование]**

Этот эффект затемняет все изображ., делая его более мягким, и акцент-ет ярк. участки.

**Элементы, которые можно настроить**

Цвет	Подчеркнутый красный	↔	Подчеркнутый синий
------	-------------------------	---	-----------------------

**[Сепия]**

С помощью этого эффекта создается изображение оттенков сепии (коричневого цвета).

**Элементы, которые можно настроить**

Контрастность	Низкая контрастность	↔	Высокая контрастность
---------------	-------------------------	---	--------------------------

**[Монохромный]**

С помощью этого эффекта создается черно-белый снимок.

**Элементы, которые можно настроить**

Цвет	Подчеркнутый желтый	↔	Подчеркнутый синий
------	------------------------	---	-----------------------

**[Динамический монохром]**

Этот эффект делает изобр. более контраст. для созд-я выраз. черно-белых снимков.

**Элементы, которые можно настроить**

Контрастность	Низкая контрастность	↔	Высокая контрастность
---------------	-------------------------	---	--------------------------

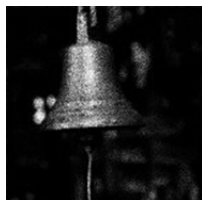
**[Грубый монохромный]**

С помощью этого эффекта создается черно-белый снимок с имитацией зернистости пленки.

**Элементы, которые можно настроить**

Зернистость	Менее зернистый снимок	↔	Более зернистый снимок
-------------	------------------------	---	------------------------

- Отображение экрана записи будет задерживаться дольше, чем обычно, и экран будет выглядеть так, как будто кадры пропадают.

**[Мягкий монохромный]**

Данный эффект создает размытость всего изображения, придавая ощущение мягкости черно-белому снимку.

**Элементы, которые можно настроить**

Степень расфокусировки	Слабая расфокусировка	↔	Сильная расфокусировка
------------------------	-----------------------	---	------------------------

- Отображение экрана записи будет задерживаться дольше, чем обычно, и экран будет выглядеть так, как будто кадры пропадают.

**[Выраз. искусство]**

Этот эффект придает снимку выразительности и контрастности.

**Элементы, которые можно настроить**

Яркость	Черно-белый эффект	↔	Яркие цвета
---------	--------------------	---	-------------

**[Высокодинамичный]**

Этот эффект придает оптимальной яркости как темным, так и ярким участкам.

**Элементы, которые можно настроить**

Яркость	Черно-белый эффект	↔	Яркие цвета
---------	--------------------	---	-------------

**[Кросс-процесс]**

Этот эффект придает снимку выразительности и цветности.

**Элементы, которые можно настроить**

Цвет	Зеленый оттенок/синий оттенок/желтый оттенок/красный оттенок
------	--

- Выберите нужный цветовой оттенок, поворачивая задний диск, а затем нажмите [MENU/SET].

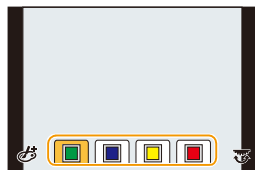
**[Эффект мыльницы]**

Этот эффект снижает периферийную яркость, создав ощущение снимка, сделанного "мыльницей".

**Элементы, которые можно настроить**

Цвет	Подчеркнутый оранжевый	↔	Подчеркнутый синий
------	---------------------------	---	-----------------------

**[Ярк.изобр.с эфф.мыльн.]**

С помощью этого эффекта создается красочное и яркое изображение, как будто снятое игрушечной камерой.

**Элементы, которые можно настроить**

Область с пониженной периферийной яркостью	Малая	↔	Большая
--	-------	---	---------

**[Пропуск отбеливания]**

Этот эффект повышает контрастность и понижает насыщенность для создания спокойной и безмятежной атмосферы.

**Элементы, которые можно настроить**

Контрастность	Низкая контрастность	↔	Высокая контрастность
---------------	----------------------	---	-----------------------

**[Эффект миниатюры]**

Этот эффект придает размытости периферийн. участкам для создания ощущения диорамы.

**Элементы, которые можно настроить**

Яркость	Приглушенные цвета	↔	Яркие цвета
---------	--------------------	---	-------------

**■ Установка типа расфокусировки**

С помощью [Эффект миниатюры] можно сделать так, чтобы объект выделялся, специально создавая сфокусированные и расфокусированные части изображения. Можно настроить ориентацию записи (расфокусированная ориентация), а также задать положение и размер сфокусированной части изображения.

**1 Нажмите [Fn4], чтобы отобразить экран настройки.**

- Экран настройки также можно отобразить, сначала нажав [], а затем [].

**2 Нажатием ▲/▼ или ◀/▶ переместите сфокусированный участок.**

- Сфокусированный участок также можно переместить касанием экрана на экране записи.
- Касанием [] можно задать направление записи (направление расфокусировки)

**3 Поверните задний диск, чтобы изменить размер сфокусированного участка.**

- Этот участок также можно увеличить/уменьшить жестом щипка, раздвигая/сдвигая пальцы (P59) на экране.
- Если нажать [DISP.], настройка сфокусированного участка возвращается к значению по умолчанию.

**4 Нажмите [MENU/SET] для установки.**

- Отображение экрана записи будет задерживаться дольше, чем обычно, и экран будет выглядеть так, как будто кадры пропадают.
- Звук видео не записывается.
- Запись ведется приблизительно в течение 1/8 периода времени.  
(Если запись длится 8 минут, получающаяся в результате видеозапись будет иметь продолжительность приблизительно 1 минуту.)  
Доступное время записи отображается приблизительно в 8 раз больше. При переключении в режим записи поверьте доступное время записи.
- Если видеозапись было решено завершить через короткое время, камера может продолжать процесс записи в течение еще некоторого времени. В связи с этим следует сохранять положение камеры, которое было выбрано для съемки, до завершения записи.
- Если для режима фокусировки выбрано значение [MF], необходимо переместить точку фокусировки в сфокусированную часть изображения.

**[Нерезкое изображение]**

Этот эффект придает размытости всему изображению, делая его более мягким.

**Элементы, которые можно настроить**

Степень расфокусировки	Слабая расфокусировка ↔	Сильная расфокусировка
------------------------	-------------------------	------------------------

- Отображение экрана записи будет задерживаться дольше, чем обычно, и экран будет выглядеть так, как будто кадры пропадают.

**[Фэнтези]**

С помощью этого эффекта создается причудливое изображение бледного цветового тона.

**Элементы, которые можно настроить**

Яркость	Приглушенные цвета ↔	Яркие цвета
---------	----------------------	-------------

**[Звездный фильтр]**

Этот эффект создает великолепную атмосферу с лучами света в виде звездочек вокруг источников света.

**Элементы, которые можно настроить**

Длина лучей света	Короткие ↔	Длинные
Количество лучей света	Меньше ↔	Больше
Угол лучей света	Повернуть влево ↔	Повернуть вправо

- Параметр для установки можно выбрать нажатием ▲/▼.



- Отображение экрана записи будет задерживаться дольше, чем обычно, и экран будет выглядеть так, как будто кадры пропадают.



**[Цветовой акцент]**

Эффект позвол. оставить один цветной объект, придавая выразительность.



**Элементы, которые можно настроить**

Количество оставшегося цвета	Небольшое количество цвета	↔	Большое количество цвета
------------------------------	----------------------------	---	--------------------------

**■ Настройка цвета, который нужно оставить на снимке**

Задайте цвет, который нужно оставить, выбрав место на экране.

**1 Нажмите [Fn4], чтобы отобразить экран настройки.**

- Экран настройки также можно отобразить, сначала нажав [, а затем [].

**2 Выберите цвет, который нужно оставить, передвигая рамку с помощью ▲/▼/◀/▶.**

- Выбрать цвет, который нужно оставить, также можно касанием экрана.
- Если нажать [DISP.], рамка переместится обратно в центр.



**3 Нажмите [MENU/SET] для установки.**

- В зависимости от объекта съемки заданный цвет, возможно, оставить на снимке не удастся.

## [Солнечное сияние]



С помощью этого эффекта к сцене добавляются лучи света.

## Элементы, которые можно настроить

Цвет

Желтый оттенок/красный оттенок/синий  
оттенок/белый оттенок

- Выберите цветовой оттенок, поворачивая задний диск, а затем нажмите [MENU/SET].

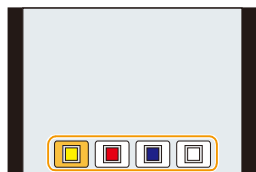

## ■ Установка источника света

Расположение и размер источника света можно изменить.

## 1 Нажмите [Fn4], чтобы отобразить экран настройки.

- Экран настройки также можно отобразить, сначала нажав [], а затем [].

## 2 Нажатием ▲/▼/◀/▶ переместите расположение центра источника света.

- Расположение источника света также можно перемещать касанием экрана.
- Центр источника света можно переместить к краю экрана.



## Рекомендация по размещению центра источника света

Снимок будет выглядеть более естественно, если разместить источник света за пределами изображения.

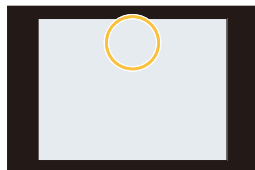

## 3 Измените размер источника света, поворачивая задний диск.

- Отображение также можно увеличить/уменьшить жестом щипка, раздвигая/сдвигая пальцы на экране.
- Если нажать [DISP.], настройка источника света возвращается к значению по умолчанию.

## 4 Нажмите [MENU/SET] для установки.

- Отображение экрана записи будет задерживаться дольше, чем обычно, и экран будет выглядеть так, как будто кадры пропадают.

# Запись видеок кадров с ручной установкой показателя диафрагмы и выдержки (Творческий режим видео)



Режим записи: 

Можно вручную изменять диафрагму и скорость затвора и записывать видео.

**1** Установите диск выбора режима на .

**2** Выберите меню. (P63)

**MENU** →  [Видео] → [Реж. выдержки]

**3** Нажатием / выберите [P], [A], [S] или [M], а затем нажмите **[MENU/SET]**.

- Операция для изменения показателя диафрагмы и выдержки такая же, как и операция для установки диска выбора режима на **P**, **A**, **S** или **M**.



Экран выбора также можно отобразить, коснувшись значка режима записи на экране записи.



**4** Начните запись.

- Нажмите кнопку видеосъемки или кнопку затвора, чтобы начать запись видеок кадров. (Выполнение фотоснимков невозможно.)

**5** Остановите запись.

- Нажмите кнопку видеосъемки или кнопку затвора, чтобы остановить запись видеок кадров.

## • Показатель диафрагмы

- Если необходимо получить четкий фон снимка, увеличьте значение показателя диафрагмы. Если необходимо получить размытый фон снимка, уменьшите значение показателя диафрагмы.

## • Скорость затвора

- Если необходимо сделать четкий снимок быстро движущегося объекта, установите более высокую скорость затвора. Если необходимо создать эффект размытого снимка, установите более низкую скорость затвора.
- Ручная настройка более высокой скорости затвора может увеличить шум на экране ввиду более высокой чувствительности.
- Если объекты записываются в месте с очень яркой освещенностью или при флуоресцентном/светодиодном освещении, цветовой оттенок или яркость изображения могут измениться, или на экране могут появиться горизонтальные полосы. В таком случае измените режим записи или вручную установите выдержку на 1/60 или 1/100.
- При установке [Реж. выдержки] на [M] параметр [AUTO] светочувствительности ISO изменится на [200].
- Настройки режима срабатывания затвора отключаются.

## Уменьшение рабочих звуков во время видеозаписи







Рабочий звук трансфокатора или срабатывания кнопки может записаться, если они сработают во время записи видео.

Использование сенсорных значков обеспечивает бесшумное выполнение операций во время видеосъемки.

Выберите меню. (P63)



**MENU** →  **[Видео]** → **[Бесшумная работа]** → **[ON]**

- 1 Начните запись.
- 2 Прикоснитесь к .
- 3 Коснитесь значка.

	Увеличение (при использовании сменного объектива, совместимого с приводным трансфокатором)
	Показатель диафрагмы
	Скорость затвора
	Компенсация экспозиции
	Светочувствительность ISO
	Регулировка уровня микрофона

## 4 Воспользуйтесь ползунком для настройки.

- Скорость операции различается в зависимости от места касания.

	медленное изменение настройки
	быстрое изменение настройки

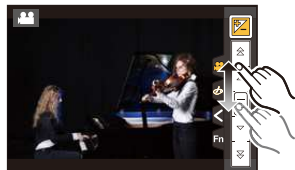

## 5 Остановите запись.

# Регистрация предпочтительных настроек

## (Пользовательский режим)

Режим записи: **C**

Текущие настройки камеры можно зарегистрировать в качестве пользовательских настроек.

Если затем записывать в индивидуальном режиме, можно использовать зарегистрированные настройки.

- Исходная настройка режима программы AE изначально сохранена в качестве пользовательской настройки.

### Регистрация персональных настроек меню (регистрация пользовательских настроек)

Чтобы вести съемку с одинаковыми параметрами, можно зарегистрировать до 3 наборов текущих настроек камеры при помощи [Пам. польз уст]. (C1, C2, C3)

Подготовка:

Установите заранее режим записи, который вы хотите сохранить, и выберите желаемые настройки меню камеры.

#### 1 Выберите меню. (P63)

**MENU** → fC [Пользов.] → [Пам. польз уст]

#### 2 Нажмите ▲/▼, чтобы выбрать пользовательский набор для регистрации, а затем нажмите [MENU/SET].

- Отображается экран подтверждения. Загрузка выполняется при выборе [Да]. Выйдите из меню по завершении загрузки.

• Следующие пункты меню не регистрируются в качестве пользовательских настроек .

Меню [Зап.]	Меню [Настр.]	Меню [Пользов.]	Меню [Восп.]
– Данные, зарегистрированные с помощью [Опред. лица] – Установка [Установ. профиля]	– Все меню	– [Прокрутка кас.] – [Рук-во меню]	– [Поверн. ЖКД] – [Сортировка кадров] – [Подтверж. удаления]

## Съемка с применением пользовательского набора

Вы легко можете вызвать записанные настройки с помощью [Пам. польз уст].

### Установите диск выбора режима на [C]

• На экран выводится пользовательский набор, использованный в последний раз ([C 1], [C 2] или [C 3]).

#### ■ Изменение пользовательского набора

- 1** Установите диск выбора режима на [C].
- 2** Нажмите [MENU/SET] для отображения меню.
- 3** Нажатием ◀/▶ выберите пользовательскую настройку, которую нужно использовать, а затем нажмите [MENU/SET].



Экран выбора также можно отобразить, коснувшись значка режима записи на экране записи.



- Сохранение выбранных пользовательских настроек отображается на экране.



#### ■ Изменение настроек

Записанное содержимое не меняется в случае временного изменения настроек меню при установке диска выбора режима на **C**. Для изменения записанных настроек перепишите их при помощи [Пам. польз уст] в меню пользовательских настроек.

## Изменение качества снимка при добавлении эффекта ([Фото стиль])

Применимые режимы:

Эффекты можно подбирать сообразно типу планируемого снимка.

Можно настраивать такие элементы, как цвет или качество изображения в требуемом эффекте.

**MENU** → [Зап.] → [Фото стиль]

<b>STD. [Стандарт]</b>	Это стандартная настройка.
<b>VIVID [Яркий]<sup>*1</sup></b>	Яркий эффект с высокой насыщенностью и контрастом.
<b>NAT [Естественный]<sup>*1</sup></b>	Мягкий эффект с низкой насыщенностью.
<b>MONO [Монохром]</b>	Монохромный эффект, цвета полностью отсутствуют.
<b>SCNY [Пейзаж]<sup>*1</sup></b>	Эффект, подходящий для пейзажей с ярким синим небом и зеленью.
<b>PORT [Портрет]<sup>*1</sup></b>	Эффект, подходящий для портретов со здоровым и красивым оттенком кожи.
<b>CUST [Пользовательские]<sup>*1</sup></b>	Используйте предварительно сохраненные настройки.
<b>CINED [Дин. диап. эф. кинотеатра]<sup>*2</sup></b>	Приоритет отдается динамическому диапазону за счет использования гамма-кривой <sup>*3</sup> , предназначенной для создания изображений, подобных кинофильмам. Подходит для редактирования.
<b>CNEV [Видео с эф. кинотеатра]<sup>*2</sup></b>	Приоритет отдается динамическому диапазону за счет использования гамма-кривой <sup>*3</sup> , предназначенной для создания изображений, подобных кинофильмам.

\*1 Отключается при выборе интеллектуального автоматического режима плюс.

\*2 Можно установить только в режиме творческого видео.

\*3 Когда фактическая яркость и яркость снимаемого изображения настраиваются на каждом уровне яркости, взаимозависимость между этими двумя видами яркости изображается графически в виде нелинейной кривой. Она называется гамма-кривой.

- В интеллектуальном автоматическом режиме плюс настройка сбрасывается на [Стандарт], когда фотокамера переключается на другой режим записи или данная камера включается и выключается.
- В режиме подсказки для сцены фиксируется стиль фотоснимка, соответствующий каждой сцене.
- Эти пункты меню одинаковы для меню [Зап.] и меню [Видео]. При изменении настройки для любого из двух меню также меняется настройка для другого меню.

## ■ Регулирование качества снимка

• Качество снимков нельзя изменить в интеллектуальном автоматическом режиме плюс.

- 1 Нажатием ◀/▶ выберите стиль фото.
- 2 Нажмите ▲/▼ для выбора элементов, затем нажмите ◀/▶ для регулировки.



☾ [Контраст]	[+]	Увеличивает разницу между представлением темных и светлых участков на фотографии.
	[-]	Уменьшает разницу между представлением темных и светлых участков на фотографии.
S [Четкость]	[+]	Снимок четкий.
	[-]	Снимок нечетко сфокусированный.
NR [Подав. шума]	[+]	Подавление помех сильное. Может слегка уменьшиться разрешение снимка.
	[-]	Подавление помех ослабленное. Можно получать снимки с более высоким разрешением.
⊗ [Насыщенн.]*1	[+]	Цвета снимка станут более живыми.
	[-]	Цвета снимка станут более естественными.
⊗ [Цветовой тон]*1	[+]	Добавляется голубоватый оттенок.
	[-]	Добавляется желтоватый оттенок.
⊗ [Эффект фильтра]*2	[Желтый]	Повышается контрастность объекта съемки. (Эффект: слабый) Можно запечатлеть синее небо ярского оттенка.
	[Оранжевый]	Повышается контрастность объекта съемки. (Эффект: средний) Можно запечатлеть синее небо более темного оттенка.
	[Красный]	Повышается контрастность объекта съемки. (Эффект: сильный) Можно запечатлеть синее намного более темного оттенка.
	[Зеленый]	Кожа и губы людей приобретают естественные оттенки. Зеленые листья выглядят ярче и насыщеннее.
	[Выкл]	—

\*1 [Цветовой тон] отображается только в случае выбора [Монохром]. В других случаях отображается [Насыщенн.].

\*2 Отображается только при выборе [Монохром].

• Если регулируется качество снимка, рядом со значком стиля фото на экране отображается [+].

- 3 Нажмите [MENU/SET].

## ■ Регистрация настроек в [Пользовательские]

Измените качество снимка, выполнив действия шага 2 раздела “Регулирование качества снимка”, а затем нажмите [DISP.].

• Отображается экран подтверждения. Установка выполняется при выборе [Да].



# Запись с эффектами изображения

([Настройка фильтров])

Применимые режимы: P A S M C

Эффекты изображения (фильтры), доступные в режиме творческого управления, можно применить к изображениям в других режимах, например в режиме приоритета диафрагмы АЭ или режиме панорамного снимка.

**MENU** → [Зап.] → [Настройка фильтров] → [Выбор фильтра]

• Эффекты изображения, доступные в режиме творческого управления, можно применить, выполняя те же операции, что и для режима творческого управления. Информацию о каждом эффекте изображения, его настраиваемых параметрах и другие сведения см. на [P115](#).

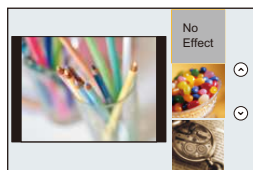

[Нет эффекта]	[Высокодинамичный]
[Выразительн.]	[Кросс-процесс]
[Ретро]	[Эффект мельницы]
[Старые времена]	[Ярк.изобр.с эфф.мельн.]
[Высокотональный]	[Пропуск отбеливания]
[Недоэкспонирование]	[Эффект миниатюры]
[Сепия]	[Нерезкое изображение]
[Монохромный]	[Фэнтези]
[Динамический монохром]	[Звездный фильтр]
[Грубый монохромный]	[Цветовой акцент]
[Мягкий монохромный]	[Солнечное сияние]
[Выраз. искусство]	

• Если не нужно добавлять эффект изображения, выберите [Нет эффекта].

## Изменение настроек с помощью сенсорного экрана

- 1 Прикоснитесь к .
- 2 Коснитесь элемента, который нужно установить.

: Выбор эффекта изображения (фильтра)

: Настройка эффекта изображения



- [Грубый монохромный]/[Мягкий монохромный]/[Эффект миниатюры]<sup>+</sup>/[Нерезкое изображение]/[Звездный фильтр]/[Солнечное сияние] недоступны в следующих случаях.
  - Творческий режим видео
  - Информация о записи видеок кадров
  - При записи фотоснимков 4K

\* В творческом режиме видео или при видеосъемке этот параметр недоступен, только если размер видеоролика установлен на [4K] в [Кач-во зап.].
- [Эффект мельницы]/[Ярк.изобр.с эфф.мыльн.]/[Эффект миниатюры]/[Солнечное сияние] недоступны в режиме панорамного снимка.
- Эффекты изображения [Грубый монохромный]/[Мягкий монохромный]/[Нерезкое изображение]/[Звездный фильтр] не видны на экране при выполнении панорамных снимков.
- Использование [Высокотональный] в режиме панорамного снимка может быть неэффективным в условиях слабого освещения.
- При использовании [Выраз. искусство] в режиме панорамного снимка могут стать заметны швы между снимками.
- Доступные настройки светочувствительности ISO ограничиваются значением [ISO 3200]. Светочувствительность ISO для [Высокодинамичный] установится на [AUTO].
- При использовании [Выбор фильтра] невозможно использовать меню или функции записи, недоступные в режиме творческого управления.  
Например, баланс белого установится на [AWB], а вспышка установится на [☹] (принудительное выключение вспышки).
- Настройки сохраняются в памяти даже в случае изменения режима записи или выключения фотокамеры.
- Эти пункты меню одинаковы для меню [Зап.] и меню [Видео]. При изменении настройки для любого из двух меню также меняется настройка для другого меню.

### Одновременное выполнение снимков с эффектом изображения и без него ([Одновр.зап.без фил.])



Кнопку затвора можно нажать один раз и сделать два снимка одновременно — один с эффектом изображения, а другой без него.

**MENU** →  [Зап.] → [Настройка фильтров] → [Одновр.зап.без фил.]

Настройки: [ON]/[OFF]

- Если этот параметр установлен на [ON], сначала выполняется снимок с эффектом изображения, а затем без него.
- При автоматическом просмотре отображается только снимок с эффектом изображения.
- Если режим срабатывания затвора установлен на [Серийн.съемк] или [Авт. брекетинг], он переключится на [Один сн.].

#### Не действует в данных случаях:

- В следующих случаях [Одновр.зап.без фил.] не работает:
  - Режим панорамного снимка
  - Информация о записи видеокадров
  - Запись фотоснимков при видеосъемке [только при установленном [  ] ([Приоритет видео])]
  - При установке [Выбор фильтра] на [Нет эффекта]
  - При установке [Качество] на [RAW ], [RAW ] или [RAW]
  - При использовании [Интервал. съемка]
  - При использовании [Покадр. анимация]

## Изменение ярких/темных участков ([Свет / тени])

Применимые режимы: **P** **A** **S** **M** **C**

Яркость темных и ярких участков изображения можно изменять, проверяя яркость на экране.

### 1 Выберите меню. (P63)

**MENU** → [Зап.] → [Свет / тени]

### 2 Нажмите ◀/▶ для выбора элемента.

<input checked="" type="checkbox"/> (Стандартная настройка)	Устанавливается состояние без изменения параметров.
<input checked="" type="checkbox"/> (Повышение контрастности)	Яркие участки становятся ярче, а темные участки становятся темнее.
<input checked="" type="checkbox"/> (Понижение контрастности)	Яркие участки становятся темнее, а темные участки становятся ярче.
<input checked="" type="checkbox"/> (Повышение яркости темных участков)	Темные участки становятся ярче.
/  / (Пользовательские настройки)	Можно применить зарегистрированные пользовательские настройки.

### 3 Поверните передний/задний диск, чтобы изменить яркость ярких/темных участков.

- Ⓐ Яркий участок
- Ⓑ Темный участок
- Ⓒ Экран предварительного просмотра
- Задним диском изменяются настройки темных участков, а передним диском — ярких участков.
- Чтобы зарегистрировать предпочтительную настройку, нажмите ▲ и выберите место, где будет сохранена пользовательская настройка ([Пользов.1] ( )/[Пользов.2] ( )/[Пользов.3] ( )).
- Параметры также можно изменить перетаскиванием графика.

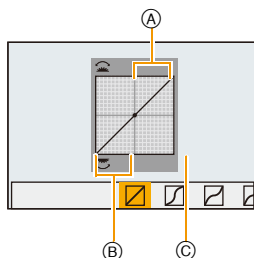

### 4 Нажмите [MENU/SET].

- Отображение на экране можно изменить нажатием [DISP.] на экране настройки яркости.

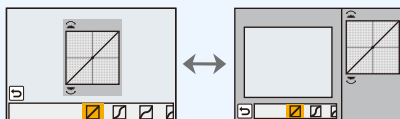

- Настройки, зарегистрированные в / / , сохраняются даже после выключения данного устройства.
- При выключении данного устройства настройка, измененная с помощью / / / / , возвращается к значению по умолчанию.
- Эти пункты меню одинаковы для меню [Зап.] и меню [Видео]. При изменении настройки для любого из двух меню также меняется настройка для другого меню.

# Настройка баланса белого

Применимые режимы:

На солнечном свету, под лампами накаливания или в других подобных условиях объекты белого цвета приобретают красноватый или голубоватый оттенок, данный элемент корректирует белый цвет, устанавливая его ближе к тому, который виден глазом, в соответствии с источником света.

**1** Нажмите **▶** (**WB**).

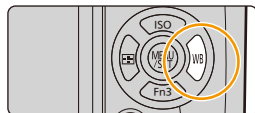

**2** Чтобы выбрать баланс белого, поверните задний диск или передний диск.

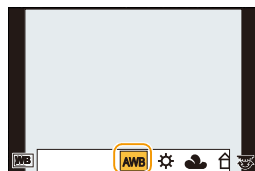

[AWB]	Автоматическая корректировка
	При выполнении снимков на улице в ясную погоду
	При выполнении снимков на улице в пасмурную погоду
	При выполнении снимков на улице в тени
	При выполнении снимков под лампами накаливания
	Только при съемке со вспышкой

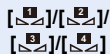

Установите значение баланс белого. Используйте в соответствии с условиями съемки.

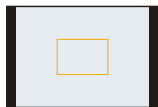

- Нажмите **▲**
- Наведите фотокамеру на белый лист бумаги или похожий белый предмет, так чтобы рамка в центре экрана заполнилась белым цветом, а затем нажмите [MENU/SET].
  - При этом устанавливается баланс белого и выполняется возврат к экрану записи.
  - Ту же операцию можно выполнять нажатием кнопки затвора.
  - Баланс белого может быть не установлен, если предмет слишком яркий или слишком темный. Установите баланс белого снова после соответствующей регулировки яркости.



[MENU]

Цветовую температуру можно установить вручную для выполнения естественных снимков в разных условиях освещения. Цвет света измеряется в числовом выражении в градусах Кельвина. По мере повышения температуры снимок становится более синеватым. По мере снижения температуры снимок становится более красноватым.

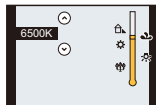

- ① Нажмите ▲
  - ② Нажмите ▲/▼ для выбора цветовой температуры, а затем нажмите [MENU/SET].
- Можно установить цветовую температуру в диапазоне от [2500K] до [10000K].

\* Работает, как [AWB] во время записи видео или фотоснимков 4K.

### 3 Нажмите [MENU/SET] для установки.

- Кроме того, для установки можно наполовину нажать кнопку затвора.



При флуоресцентном освещении, подсветке светодиодами и пр. соответствующий баланс белого будет изменяться в зависимости от типа освещения, поэтому используйте функцию [AWB] или [A], [B], [C], [D].

- Баланс белого рассчитывается исключительно для объектов, находящихся в диапазоне расстояний нормальной работы вспышки камеры. (P232)
- Если в режиме руководства по созданию сцен изменить сцену или режим записи, настройки баланса белого (включая точную настройку баланса белого) возвращаются к [AWB].
- В следующих случаях для настройки параметра устанавливается значение [AWB], – [Мягкость подсветки]/[Непринужденность]/[Отчетливый пейзаж]/[Яркое голубое небо]/[Романтич. отсветы заката]/[Яркие отсветы заката]/[Сверкающая вода]/[Четкий ночной пейзаж]/[Прохладное ночное небо]/[Ярк. и тепл. ночной пейзаж]/[Худож. ночной пейзаж]/[Сверкающее освещение]/[Портат.ноч.снимок]/[Четкий ночной портрет]/[Аппетитная еда]/[Соблазнительный десерт] (Режим подсказки для сцены)

### ■ Автоматический баланс белого

В зависимости от преобладающих на время съемки условий, снимки могут иметь красноватый или голубоватый оттенок. Кроме того, при использовании нескольких источников освещения или при отсутствии цвета, близкого к белому, автоматический баланс белого может не функционировать надлежащим образом. В таком случае следует установить баланс белого на режим, отличный от [AWB].

- 1 Автоматический баланс белого будет работать в пределах такого диапазона.
  - 2 Голубое небо
  - 3 Облачное небо (дождь)
  - 4 Экран телевизора
  - 5 Солнечный свет
  - 6 Белый свет лампы дневного освещения
  - 7 Свет лампы накаливания
  - 8 Восход и заход солнца
  - 9 Освещение свечами
- K=Температура света по шкале Кельвина

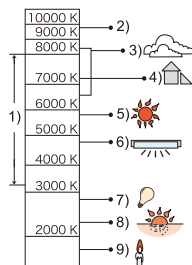

### Точная настройка баланса белого

Если получить необходимый оттенок при помощи настройки баланса белого не удается, можно выполнить точную настройку баланса белого.

- 1 Выберите баланс белого и затем нажмите ▼.
- 2 Нажатием ▲/▼/◀/▶ выполните точную настройку баланса белого.

- ◀: А (ЯНТАРЬ: ОРАНЖЕВЫЙ)
- ▶: В (СИНИЙ: СИНЕВАТЫЙ)
- ▲: G (ЗЕЛЕНый: ЗЕЛЕНОВАТЫЙ)
- ▼: М (ПУРПУРНЫЙ: КРАСНОВАТЫЙ)

- Точную настройку также можно выполнить касанием графика баланса белого.
- Нажатие кнопки [DISP] вернет положение обратно в центр.

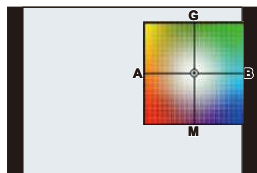

- 3 Нажмите [MENU/SET].

- Если выполнена точная настройка баланса белого на [A] (янтарный), цвет значка баланса белого на экране изменится на оранжевый. Если выполнена точная настройка баланса белого на [B] (синий), цвет значка баланса белого на экране изменится на синий.
- Если выполнена точная настройка баланса белого [G] (зеленый) или [M] (пурпурный), [+] (зеленый) или [-] (пурпурный) появится возле значка баланса белого на экране.
- Точная настройки баланса белого проявляется на снимке при использовании вспышки.
- Уровень точной настройки возвращается к стандартной настройке (центральная точка) в следующих случаях.
  - При сбросе баланса белого в [☰], [☷], [☹] или [☺]
  - Когда вы повторноустановили цветовую температуру вручную на [K]

## Брекетинг баланса белого

Параметры брекетинга задаются на основе значений точной настройки баланса белого, и при однократном нажатии на кнопку затвора автоматически записываются 3 снимка в разных цветах.



- 1 Выполните точную настройку баланса белого, как описано в шаге 2 раздела “Точная настройка баланса белого”, а затем выполните настройку брекетинга с помощью заднего диска.**

Поворачивание заднего диска вправо:

по горизонтали (от [A] до [B])

Поворачивание заднего диска влево:

по вертикали (от [G] до [M])

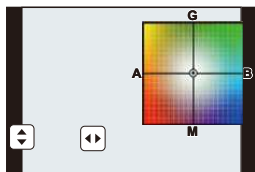

- Установку брекетинга также можно выполнить касанием []/[].



- 2 Нажмите [MENU/SET].**

- [ВКТ] отображается в значке баланса белого на экране при установке брекетинга баланса белого.
- Настройка брекетинга баланса белого отменяется, если отключается питание данного устройства (включая режим сна).
- Звук затвора раздастся один раз.

### Не действует в данных случаях:

- Брекетинг баланса белого не работает в следующих случаях:
  - Режим панорамного снимка
  - [Сверкающая вода]/[Сверкающее освещение]/[Портат.ноч.снимок]/[Нежное изображение цветка] (Режим подсказки для сцены)
  - Информация о записи видеокадров
  - При установке [Качество] на [RAW ], [RAW ] или [RAW]
  - При установке [HDR] на [ON]
  - При использовании [Множ.экспоз.]
  - При использовании [Интервал. съемка]



## Установка качества и размера снимков

### Установка формата снимков

Применимые режимы:

Это позволяет выбрать формат снимков, соответствующий способу печати или воспроизведения.

**MENU** → [Зап.] → [Формат]

[4:3]	[Формат] телевизора 4:3
[3:2]	[Формат] 35 мм пленочной камеры
[16:9]	[Формат] телевизора высокой четкости и т. д.
[1:1]	Квадратное форматное соотношение

- При печати края записанных снимков могут обрезаться, поэтому необходимо выполнить проверку перед печатью. (P400)
- При использовании во время записи вывода HDMI настройка устанавливается на [16:9].

### Установка количества пикселей

Применимые режимы:

Установите количество пикселей.

Чем выше количество деталей, тем более детализованными выглядят снимки даже при печати на больших листах.

**MENU** → [Зап.] → [Разм. кадра]

#### Для формата [4:3].

Установки	Размер изображения
[L] (16M)	4592×3448
[EXM] (8M)	3232×2424
[EXS] (4M)	2272×1704

#### Для формата [3:2].

Установки	Размер изображения
[L] (14M)	4592×3064
[EXM] (7M)	3232×2160
[EXS] (3,5M)	2272×1520

#### Для формата [16:9].

Установки	Размер изображения
[L] (12M)	4592×2584
[EXM] (8M)	3840×2160
[EXS] (2M)	1920×1080

#### Для формата [1:1].

Установки	Размер изображения
[L] (11,5M)	3424×3424
[EXM] (6M)	2416×2416
[EXS] (3M)	1712×1712



- В случае установки [Расш.телепр.] (P225) отображается [EX] для размеров снимков каждого формата, кроме [L].
- Если параметр [Скор. съемки] установлен на [SH], размер снимка фиксируется на [S].
- Размер снимка устанавливается на [4K] ([4:3]: 3328×2496; [3:2]: 3504×2336; [16:9]: 3840×2160; [1:1]: 2880×2880) при записи фотоснимков 4K.

## Установка степени сжатия снимков ([Качество])

Применимые режимы: **P** **A** **S** **M** **C**

Установите коэффициент сжатия, с которым будут сохраняться снимки.

**MENU** → [Зап.] → [Качество]

Установки	Формат файла	Описание настроек
	JPEG	Изображение в формате JPEG с приоритетом качества изображения.
		Изображение в формате JPEG стандартного качества. Полезно для увеличения количества снимков без изменения количества пикселей.
[RAW	RAW+JPEG	Вы можете записывать изображение в форматах RAW и JPEG ( или ) одновременно.*1
[RAW		
[RAW]	RAW	Вы можете записывать исключительно изображения в формате RAW.*2 Изображения [RAW] записываются с меньшим объемом данных, чем [RAW] или [RAW].

\*1 При удалении файла RAW из фотокамеры также удаляется соответствующее изображение JPEG.

\*2 Для каждого форматного соотношения изображения фиксируется на максимальном количестве записываемых пикселей ([L]).



### Информация о формате RAW

Формат RAW означает формат данных тех изображений, которые не были обработаны. Для воспроизведения и редактирования изображений в формате RAW требуется фотокамера или специальное программное обеспечение. При редактировании изображений в формате RAW можно выполнять расширенные настройки. Например, можно выполнять настройку баланса белого после выполнения снимков или сохранять снимки в формате, позволяющем отобразить их на ПК. Снимки в формате RAW имеют более высокое качество изображения, чем снимки в формате JPEG, но и больший объем данных.

- Обработку изображений в формате RAW можно выполнять в пункте [Обработка RAW] меню [Восп.]. (P271)
- Для обработки и редактирования файлов RAW на ПК используйте программное обеспечение "SILKYPIX Developer Studio" лаборатории Ichikawa Soft Laboratory, которое находится на диске DVD (поставляется в комплекте).



- При записи фотоснимков 4K настройка устанавливается на [■].

 **Не действует в данных случаях:**

- В изображениях RAW не отражены следующие эффекты:
  - Интеллектуальный автоматический режим плюс
  - Режим подсказки для сцены
  - Режим творческого управления
  - Баланс белого
  - [Фото стиль]<sup>\*1</sup>/[Свет / тени]<sup>\*1</sup>/[Инт.динамич.]<sup>\*1</sup>/[Корр.кр.гл.]<sup>\*2</sup>/[Инт.разреш.]<sup>\*1</sup>/[Комп. преломл.]<sup>\*2</sup>/[Цвет. простр]<sup>\*1</sup> (Меню [Зап.]
- \*1 Если выполнить [Обработка RAW] в меню [Восп.] на снимке, можно преобразовать его в снимок формата JPEG с настройками на момент записи. Эти настройки используются как исходные в начале обработки [Обработка RAW].
- \*2 Если выполнить [Обработка RAW] в меню [Восп.] на снимке, сделанном с установкой эффекта, этот эффект будет применен к обработанному снимку формата JPEG.
- В следующих случаях [RAW■], [RAW.■] и [RAW] установить нельзя.
  - Режим панорамного снимка
  - [Портат.ноч.снимок] (Режим подсказки для сцены)

# Использование функций коррекции изображений

## Компенсация контрастности и экспозиции ([Инт.динамич.])

Применимые режимы:   P A S M  C  

Контрастность и экспозиция компенсируются, если фон и объект значительно отличаются по яркости и т. п.

**MENU** →  [Зап.] → [Инт.динамич.]

Настройки: [AUTO]/[HIGH]/[STANDARD]/[LOW]/[OFF]

- [AUTO] автоматически устанавливает интенсивность эффекта в соответствии с условиями съемки.
- Эти пункты меню одинаковы для меню [Зап.] и меню [Видео]. При изменении настройки для любого из двух меню также меняется настройка для другого меню.

### Не действует в данных случаях:

- Эта функция может отключаться автоматически в зависимости от условий съемки.
- Данная функция не действует в следующих случаях:
  - При установке [HDR] на [ON]

## Повышение разрешения ([Инт.разреш.])

Применимые режимы:   P A S M  C  

Снимки с четкими контурами и разрешением можно делать, используя технологию интеллектуального разрешения.

**MENU** →  [Зап.] → [Инт.разреш.]

Настройки: [HIGH]/[STANDARD]/[LOW]/[EXTENDED]/[OFF]

- [EXTENDED] позволяет получать естественные снимки с более высоким разрешением.
- Настройка [EXTENDED] меняется на [LOW] при записи видео или фотоснимков 4K.
- Эти пункты меню одинаковы для меню [Зап.] и меню [Видео]. При изменении настройки для любого из двух меню также меняется настройка для другого меню.

## Объединение снимков с различной экспозицией ([HDR])

Применимые режимы: **P** **A** **S** **M** **C**

Можно объединить 3 снимка с различными уровнями экспозиции в единый снимок с большим диапазоном переходов.

Можно свести к минимуму потерю плавного перехода от ярких участков к темным в случае, например, большой контрастности между фоном и объектом съемки. Изображение, комбинированное с помощью HDR, записывается в формате JPEG.

**MENU** → [Зап.] → [HDR]

[ON]	Записываются снимки HDR.
[OFF]	Снимки HDR не записываются.
[SET]	<p><b>[Динамич. диапазон]</b></p> <p><b>[AUTO]:</b> Диапазон экспозиции настраивается автоматически в соответствии с разницей между яркими и темными участками.</p> <p><b>[±1 EV]/[±2 EV]/[±3 EV]:</b></p> <p>Экспозиция настраивается в пределах выбранных параметров экспозиции.</p>
	<p><b>[Автовыравнивание]</b></p> <p><b>[ON]:</b> Автоматически корректируются подрагивание фотокамеры (дрожание) и другие проблемы, которые могут вызвать смещение изображений.</p> <p>Рекомендуется использовать при съемке с рук.</p> <p><b>[OFF]:</b> Смещение изображений не корректируется.</p> <p>Рекомендуется при использовании штатива.</p>

### ■ Что такое HDR?

HDR означает “высокий динамический диапазон” и относится к технике для отображения широкого диапазона контрастности.

- Не передвигайте камеру во время непрерывной съемки после нажатия кнопки затвора.
- Нельзя сделать следующий снимок, пока не будет завершено объединение снимков.
- Движущийся объект может быть записан с неестественной размытостью.
- Угол обзора немного сужается при установке [Автовыравнивание] на [ON].
- Настройка вспышки фиксируется на (принудительное отключение вспышки).

### Не действует в данных случаях:

- [HDR] не работает для снимков, сделанных во время видеосъемки.
- Данная функция не действует в следующих случаях:
  - При установке [Качество] на [RAW ], [RAW ] или [RAW]
  - При использовании [Интервал. съемка]
  - При использовании [Покадр. анимация] (только в случае установки [Автосъемка])

## Подавление шума длительной выдержки ([Подавл. шума])

Применимые режимы:        

Фотокамера автоматически удаляет шумы, появляющиеся при снижении скорости затвора для съемки ночных пейзажей и т.п., и в результате получаются хорошие снимки.

**MENU** →  [Зап.] → [Подавл. шума]

Настройки: [ON]/[OFF]

- [Идет подавление шума] отображается в течение того же времени, что и выдержка, для обработки сигнала.
- При низкой скорости затвора рекомендуется использовать штатив для съемки.

 **Не действует в данных случаях:**

- Данная функция не действует в следующих случаях:
  - Информация о записи видеоклипов
  - При установке [Скор. съемки] на [SH]
  - При записи фотоснимков 4K
  - При использовании электронного затвора

## Корректировка яркости по краям экрана ([Компенсация теней])

Применимые режимы:        

Когда в результате особенностей объектива периферия экрана темнеет, вы можете записывать фотоснимки с коррекцией яркости периферийной зоны экрана.

**MENU** →  [Зап.] → [Компенсация теней]

Настройки: [ON]/[OFF]

- Эта функция может отключаться автоматически в зависимости от условий съемки.
- При съемке с более высокой светочувствительностью ISO может быть замечен шум на периферии снимка.

 **Не действует в данных случаях:**

- Для следующих случаев коррекция невозможна:
  - Информация о записи видеоклипов
  - Запись фотоснимков при видеосъемке [только при установленном [  ] ([Приоритет видео]]]
  - При установке [Скор. съемки] на [SH]
  - При записи фотоснимков 4K
- В зависимости от типа используемого объектива может не работать функция [Компенсация теней].  
Объективы с поддержкой этой функции указаны на веб-сайте.

## Повышение разрешения при закрытой диафрагме ([Комп. преломл.]

Применимые режимы:  P A S M  C  SCN 

Фотокамера повышает разрешение, корректируя размытость, вызванную дифракцией при закрытой диафрагме.

**MENU** →  [Зап.] → [Комп. преломл.]

Настройки: [AUTO]/[OFF]

- Эта функция может отключаться автоматически в зависимости от условий съемки.
- При более высокой светочувствительности ISO может быть заметен шум.
- Эти пункты меню одинаковы для меню [Зап.] и меню [Видео]. При изменении настройки для любого из двух меню также меняется настройка для другого меню.

 **Не действует в данных случаях:**

- В зависимости от типа используемого объектива может не работать функция [Комп. преломл.].

## Установка цветового пространства ([Цвет. простр])

Применимые режимы:  P A S M  C  SCN 

Установка требуется для коррекции воспроизведения цвета при сохранении снимков на компьютер или при печати на принтере.

**MENU** →  [Зап.] → [Цвет. простр]

<b>[sRGB]</b>	Устанавливается цветовое пространство sRGB. Оно широко используется в компьютерном оборудовании.
<b>[AdobeRGB]</b>	Устанавливается цветовое пространство AdobeRGB. Цветовое пространство AdobeRGB используется в сфере бизнеса, например для профессиональной печати, поскольку обладает большим диапазоном воспроизведения цвета, чем цветовая схема sRGB.

- Установите [sRGB], если не очень знакомы с AdobeRGB.
- В следующих случаях для настройки устанавливается значение [sRGB].
  - Информация о записи видеоклипов
  - При записи фотоснимков 4K

## Автоматическая настройка фокуса

Если установить оптимальный для объекта или условий съемки режим фокусировки или режим автофокусировки, можно предоставить фотокамере автоматическую настройку фокусировки в различных сценах.

### 1 Установите рычажок режимов фокусировки на [AFS/AFF] или [AFC].

- Будет установлен режим фокусировки. (P149)

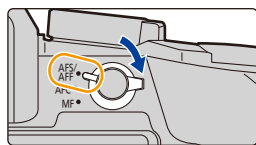

### 2 Нажмите ◀ ( [ ] ).

### 3 Нажатием ◀/▶ выберите режим АФ, а затем нажмите [MENU/SET].

- Будет установлен режим автофокусировки. (P151)

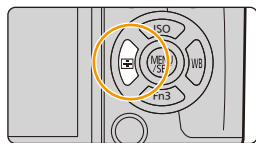

### 4 Нажмите кнопку затвора наполовину.

- Включится автофокусировка.

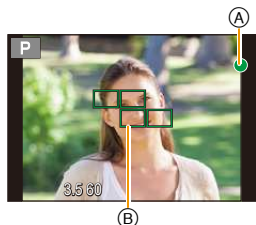

Фокус	Когда объект сфокусирован	Когда объект не сфокусирован
Индикатор фокусировки (A)	Вкл	Мигает
Участок автофоку-сировки (B)	Зеленый	—
Звук	2 звуковых сигнала	—

- Индикация фокусировки отображается в виде [LOW] в условиях недостаточной освещенности, и для фокусировки может потребоваться больше времени, чем обычно.





- Если фотокамера распознает звезды на ночном небе после отображения [LOW], включается функция звездной АФ. Когда достигается фокусировка, появляется индикация фокусировки [STAR] и сфокусированных зон АФ.  
(Распознавание с помощью функции звездной АФ работает только для 1/3 (примерно) центрального участка экрана.)

- Если увеличение/уменьшение выполняется после фокусировки на объекте съемки, фокусировка может утратить четкость. В таком случае повторно настройте фокусировку.
- При установке режима фокусировки на [AFF] или [AFC].
  - Когда в процессе нажатия наполовину впервые достигается фокусировка, раздается сигнал.
  - Если режим АФ установлен на [Пользов. мульти], например [ ] или [ ], зона АФ отображается на мгновение, только когда фокусировка достигается в первый раз при нажатии кнопки затвора наполовину.



### **Объекты и условия съемки, при которых сложно выполнить фокусировку**

- Быстро движущиеся объекты, чрезмерно яркие объекты или неконтрастные объекты.
- Если объекты снимаются сквозь окна или находятся при записи рядом с блестящими предметами.
- Когда темно или при дрожании камеры.
- Если камера слишком близко расположена к объекту или при одновременной съемке отдаленных и близко расположенных объектов.

## Выбор режима фокусировки (AFS/AFF/AFC)

Применимые режимы:         

Устанавливается способ фокусировки при нажатии кнопки затвора наполовину.

Установите рычажок режимов фокусировки на [AFS/AFF] или [AFC].

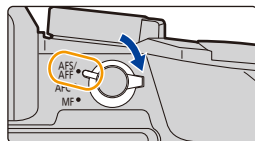

Параметр		Движение объекта и сцена (рекомендуемая)	Описание настроек
[AFS/ AFF]	[AFS] (Единичная автофокусировка)	Объект неподвижен (Интерьер, постановочное фото и т. д.)	<p>“AFS” — аббревиатура от “Auto Focus Single” (Автоматическая фокусировка одиночного снимка). Фокусировка устанавливается автоматически при нажатии кнопки затвора наполовину. Фокусировка будет зафиксирована, пока кнопка нажата наполовину.</p> 
	[AFF] (Адаптивная автофокусировка)	Движение непредсказуемо (Дети, животные и т.д.)	<p>“AFF” — сокращение от “Auto Focus Flexible” (гибкий автофокус). В этом режиме фокусировка выполняется автоматически при половинном нажатии на кнопку затвора. Если предмет съемки движется во время половинного нажатия на кнопку затвора, фокусировка автоматически корректируется, согласно движению.</p> 
[AFC] (Непрерывная автофокусировка)		Объект движется (Спортивная съемка, поезда и т. д.)	<p>“AFC” — сокращение от “Auto Focus Continuous” (непрерывный автофокус). В этом режиме фокусировка выполняется все время, пока кнопка затвора наполовину нажата, подстраиваясь под движение объекта. Когда объект движется, фокусировка выполняется за счет прогнозирования его положения во время съемки. (прогнозирование движения)</p> 
[MF]		Установить фокусировку вручную. (P165)	

### ■ Информация о [AFS/AFF] на рычажке режимов фокусировки

В пункте [AFS/AFF] меню [Зап.] или меню [Видео] можно назначить [AFS] или [AFF] для [AFS/AFF] на рычажке режимов фокусировки.



#### При записи с использованием [AFF], [AFC]

- Для фокусировки на объекте может потребоваться некоторое время, если менять зум из широкоугольного положения в телережим или внезапно изменить удаленный объект на расположенный вблизи.
- Если при фокусировке возникают сложности, снова нажмите наполовину кнопку затвора.
- При наполовину нажатой кнопке затвора на экране могут быть видны последствия колебаний.

- Если недостаточно яркости для [AFF] или [AFC], камера сработает так, будто установлен [AFS]. В этом случае экран пожелтеет, переходя в [AFS].
- Режим фокусировки [AFF] или [AFC] работает как [AFS] в следующих случаях:
  - Творческий режим видео
  - Режим панорамного снимка
  - При записи с установкой [4K] ([Сер.съемк 4K (S/S)]) для функции 4K Фото



#### Не действует в данных случаях:

- В зависимости от типа используемого объектива могут не работать режимы [AFF] и [AFC].  
Объективы с поддержкой этой функции указаны на веб-сайте.
- Режим [AFF] недоступен при записи фотоснимков 4K. Во время записи работает [Непрер. АФ].

## Выбор режима автофокусировки

Применимые режимы:   **P** **A** **S** **M**  **C**  **SCN** 

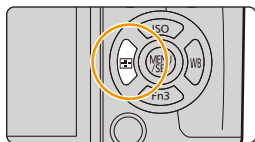

Это позволяет выбирать метод фокусирования, соответствующий размещению и количеству объектов.

**1** Нажмите **◀** ().



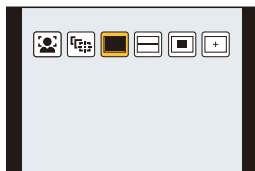



**2** Нажатием **◀/▶** выберите режим АФ, а затем нажмите **[MENU/SET]**.



 <b>[[Распознавание лиц/глаз]]</b>	<p>Фотокамера автоматически распознает лицо и глаза человека.            Фокусировка выполняется по глазу человека, ближе всего расположенному к фотокамере, с оптимальной для лица экспозицией.            (При установке [Режим замера] на )</p> <ul style="list-style-type: none"> <li>• Можно распознать до 15 лиц. Распознавание глаз возможно только для лица, по которому выполнена фокусировка.</li> <li>• Вы можете изменить выбор глаза, по которому будет выполняться фокусировка. (P153)</li> <li>• Положение и размер зоны АФ можно изменять. (P158)</li> </ul>	
 <b>[[Следящий]]</b>	<p>Фотокамера фокусируется на указанном вами объекте. Для объекта устанавливается оптимальная экспозиция. (При установке [Режим замера] на )            Фокусировка и экспозиция будут продолжать выполняться для объекта даже при его перемещении. (Динамическое слежение) (P154)</p>	
 <b>[[49-зонный]]</b>	<p>Для фокусировки можно использовать до 49 зон АФ. Этот режим эффективен для съемки объектов, которые находятся не в центре экрана.</p> <ul style="list-style-type: none"> <li>• Вы можете выбрать участки для фокусировки. (P158)</li> </ul>	
 и т. п. <b>[[Пользов. мульти]]</b>	<p>Из 49 зон АФ можно свободно установить оптимальную форму зоны АФ для объекта. (P155)</p>	



 <b>[[1-зонный]]</b>	<p>Камера фокусируется на объекте съемки в зоне автофокусировки на экране.</p> <ul style="list-style-type: none"> <li>• Положение и размер зоны АФ можно изменять. (P158)</li> </ul>	
 <b>[[Очень точно]]</b>	<p>Можно добиться более точной фокусировки на точке, меньшей .</p> <p>Если нажать кнопку затвора наполовину, экран для проверки фокусировки увеличится.</p> <ul style="list-style-type: none"> <li>• Положение фокусировки можно настраивать на увеличенном экране. (P159)</li> </ul>	





### Нажатие кнопки затвора наполовину для настройки композиции

Если объект не находится в центре композиции в , можно поместить объект в зону автофокусировки, исправить фокусировку и экспозицию, нажав кнопку затвора наполовину, переместить камеру в нужную композицию с нажатой наполовину кнопкой затвора и сделать снимок.  
(Только если режим фокусировки установлен на [AFS].)

### Ограничения для режима автофокусировки



- Режим АФ фиксируется на  в следующих случаях.
  - При использовании цифрового увеличения
  - [Эффект миниатюры] (Режим творческого управления)

### [[Распознавание лиц/глаз]]



- Установка на  невозможна в следующих случаях.
  - [Четкий ночной пейзаж]/[Прохладное ночное небо]/[Ярк. и тепл. ночной пейзаж]/[Худож. ночной пейзаж]/[Сверкающее освещение]/[Портат.ноч.снимок]/[Аппетитная еда]/[Соблазнительный десерт] (Режим подсказки для сцены)
- При определенных условиях съемки, включая следующие случаи, функция распознавания лиц/глаз может не работать и распознавание лиц будет невозможным. Режим автофокусировки работает как .
  - Лицо не обращено к камере
  - Лицо находится под углом
  - Лицо слишком яркое или слишком темное
  - Когда часть лица скрыта за солнцезащитными очками и т. д.
  - Когда лицо на экране очень маленькое
  - Когда на лицах недостаточно контраста
  - Быстрое движение
  - Объект не является человеком
  - При дрожании камеры



### ([Следящий])

- [] нельзя использовать с [Интервал. съемка].
- В следующих случаях [] работает как [].
  - [Сверкающая вода]/[Сверкающее освещение]/[Нежное изображение цветка]/[Монохромный] (Режим подсказки для сцены)
  - [Сепия]/[Монохромный]/[Динамический монохром]/[Грубый монохромный]/[Мягкий монохромный]/[Нерезкое изображение]/[Звездный фильтр]/[Солнечное сияние] (Режим творческого управления)
  - [Монохром] ([Фото стиль])
- Функция динамического слежения может не работать в следующих случаях.
  - Если объект слишком мал
  - Если место съемки слишком темное или светлое
  - Если объект перемещается слишком быстро
  - Если фон имеет такой же или похожий цвет, что и объект
  - Если имеет место дрожание
  - При работе с тансфокацией

### ([Очень точно])

- В следующих случаях [] работает как [].
  - Информация о записи видеокладов
  - При записи фотоснимков 4K
- Установка на [] невозможна в следующих случаях.
  - [AFF]/[AFC] (режим фокусировки)

## Информация о ([Распознавание лиц/глаз])

Когда фотокамера распознает лицо, появляется зона АФ и метка, указывающая на выбор глаза для выполнения фокусировки.

 Глаз для выполнения фокусировки

Желтый:

При нажатии кнопки затвора наполовину, рамка становится зеленой, когда камера выполняет фокусирование.

Белый:

Отображается при обнаружении более одного лица. Другие лица, которые находятся на том же расстоянии, что и лица внутри желтых зон автофокусировки, также оказываются в фокусе.

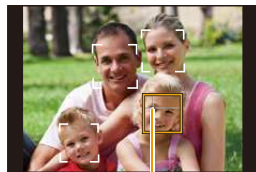

## Изменение выбора глаза для выполнения фокусировки

### Коснитесь глаза для выполнения фокусировки.

- Коснитесь глаза в желтой рамке. Если коснуться какого-либо другого места, появится экран настройки зоны АФ. (P158)
- Если коснуться [] или нажать [MENU/SET], настройка фокусировки для глаза отменяется.
- Если желтая рамка перемещается на другое лицо или исчезает после изменения вами композиции или подобных действий, настройка фокусировки для глаза отменяется.

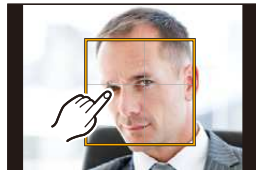

## Фиксация объекта для слежения (AF-L [Следящий])

### Управление кнопками

Наведите рамку АФ со слежением на объект, а затем наполовину нажмите кнопку затвора.

(A) Рамка АФ со слежением

- При обнаружении камерой объекта съемки зона АФ становится зеленого цвета.
- При спуске кнопки затвора зона АФ становится желтой.
- Фиксация объекта отменяется при нажатии [MENU/SET].

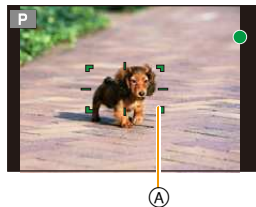

### Сенсорное управление

Коснитесь объекта.



- Выполните это после отмены функции сенсорного затвора.
- Зона АФ становится желтой, в это время объект блокируется.
- Фиксация объекта отменяется при прикосновении к [AF-ON/AF-LOCK].



- Если блокировка не срабатывает, зона автофокусировки мигает красным и исчезает. Попробуйте выполнить блокировку еще раз.
- Если АФ со слежением не удастся, устанавливается [AF-ON/AF-LOCK].

## Установка формы зоны АФ ([Пользов. мульти])

Из 49 зон АФ на выбор можно свободно установить оптимальную форму зоны АФ для объекта.

- 1 Нажмите ◀ (  ).
- 2 Выберите значок пользовательской множественной настройки (  ) и нажмите ▲ .
  - Если нажать ▼ , появится экран настройки зоны АФ.
- 3 Нажмите ◀/▶ для выбора настройки.
  - Текущая форма зоны АФ (А) отображается в левой нижней части экрана.

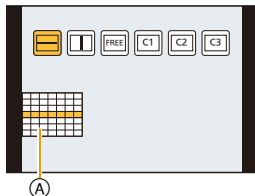

 ((Горизонтальный шаблон))	Горизонтальная линейка Эта форма удобна для выполнения панорамных снимков или им подобных.	
 ((Вертикальный шаблон))	Вертикальная линейка Эта форма удобна для съемки таких объектов, как здания.	
 ((Опред. пользов.))	Свободная форма	
 ((Пользов.1)/ [Пользов.2]/ [Пользов.3])	Можно выбрать пользовательскую настройку.	

- 4 Нажмите ▼ .
  - Отображается экран настройки зоны автофокусировки.
- 5 Выберите зоны АФ.
  - Выбранные зоны АФ отображаются желтым цветом.





**При выборе [ ]/[ ]**

При выборе [ ] можно изменить размер и положение по вертикали; при выборе [ ] можно изменить размер и положение по горизонтали.

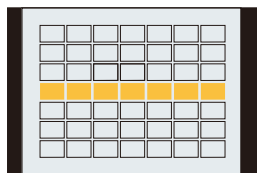

Управление кнопками	Сенсорное управление	Описание операции
▲/▼/◀/▶	Касание	Перемещение положения
	Сведение/разведение пальцев жестом щипка	Изменение размера (до 3 линий)
[DISP.]	[Сброс]	Восстановление настройки по умолчанию

**При выборе [FREE]/[C1]/[C2]/[C3]****Сенсорное управление**

Проведите пальцем по участкам, которые нужно установить в качестве зон АФ.

- Если коснуться одной из выбранных зон АФ, выбор зоны отменяется.

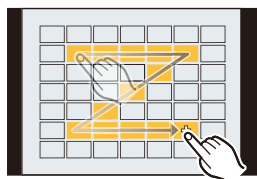
**Управление кнопками**

Нажатием ▲/▼/◀/▶ выберите зону АФ, а затем для установки нажмите [MENU/SET] (повторите этот шаг).

- Настройка отменяется при повторном нажатии [MENU/SET].
- Если нажать [DISP.], все выбранные настройки отменяются.





**6 Нажмите [Fn2].****■ Регистрация установленной зоны АФ в [C1], [C2] или [C3]**

- 1 На экране, показанном при выполнении шага 3 на P155, нажмите ▲.
- 2 Нажмите ▲/▼ для выбора места назначения для регистрации настройки, а затем нажмите [MENU/SET].
  - Появится экран подтверждения. Выполняется при выборе [Да].

- Настройки, зарегистрированные в [C1]/[C2]/[C3], сохраняются даже после выключения данного устройства.
- При выключении данного устройства настройка, измененная с помощью [ ]/[ ]/[FREE], возвращается к значению по умолчанию.
- Если нажать кнопку курсора, когда параметр [Прям. поле фокус.] в меню [Пользов.] установлен на [ON], появится экран настройки зоны АФ.

## Задание положения зоны АФ/изменение размера зоны АФ

Применимые режимы:   P A S M   

При выборе [], [], [] или [] в режиме автофокусировки можно изменить положение и размер зоны АФ.

• Выполните это после отмены функции сенсорного затвора.

• При настройке с помощью сенсорного управления установите [АФ касанием] в пункте [Устан.касан.] меню [Пользов.] на [АФ].

• Контрольную точку точечного замера экспозиции также можно переместить, чтобы она соответствовала зоне автофокусировки, во время использования режима [Режим замера] (P178), установленного в значение [].





На краю экрана на измерение может повлиять яркость вокруг зоны АФ.

 **Не действует в данных случаях:**

• При использовании цифрового масштабирования положение и размер участка автофокусировки не могут быть изменены.

 **Выполнение/невыполнение перемещения зоны АФ с помощью кнопки курсора**

**MENU** → **fc** [Пользов.] → [Прям.поле фокус.] → [ON]/[OFF]

В случае выбора [], [] или [] можно перемещать зону АФ; в случае выбора [] можно перемещать положение увеличенного участка.

• Чтобы установить параметры, для которых используются кнопки меню, например [Бал. бел.], или [Светочувст.], используйте меню быстрого доступа (P66).

• В следующем случае [Прям.поле фокус.] устанавливается на [OFF].

– Режим творческого управления

## При выборе [👤], [👤]

Положение и размер зоны АФ можно изменять.

- 1 Нажмите ◀ ( [👤] ).
- 2 Выберите [👤] или [👤] и нажмите ▼.
  - Отображается экран настройки зоны автофокусировки.
  - Экран настройки зоны АФ также можно отобразить, коснувшись экрана.
- 3 Измените положение и размер зоны АФ.



Управление кнопками	Сенсорное управление	Описание операции
▲/▼/◀/▶	Касание	Перемещение зоны АФ.
	Разведение/сведение пальцев жестом щипка	Увеличение/уменьшение зоны АФ с небольшим пошаговым изменением.
	—	Увеличение/уменьшение зоны АФ с большим пошаговым изменением.
[DISP.]	[Сброс]	Сброс положения зоны АФ обратно в центр. <ul style="list-style-type: none"> <li>• Если повторно нажать кнопку, настройка размера рамки сбрасывается на значение по умолчанию.</li> </ul>

• Если зона АФ была установлена поверх глаза в желтой рамке при выборе [👤], выбор глаза для выполнения фокусировки будет изменен. (P153)

- 4 Нажмите [MENU/SET] для установки.
  - Зона АФ с той же функцией, что и [👤], отображается в той области, которой коснулись, когда выбрано [👤].
  - Установка зоны АФ сбрасывается при нажатии [MENU/SET] или касании [👤].

## При выборе [👤]

49 зон АФ разделяются на группы, каждая из которых состоит из 9 зон (6 или 4 зоны на краю экрана).

## Примеры групп

- 1 Нажмите ◀ ( [👤] ).
- 2 Выберите [👤] и нажмите ▼.
  - Отображается экран настройки зоны автофокусировки.
- 3 Нажатием ▲/▼/◀/▶ выберите группу зон АФ.
  - Группу также можно выбрать, коснувшись экрана.
- 4 Нажмите [MENU/SET] для установки.
  - На экране останется только отображение [+] (центральная точка выбранной группы).
  - Установка рамки зоны АФ сбрасывается при нажатии [MENU/SET] или касании [👤].

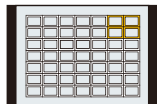
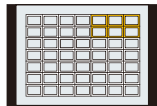
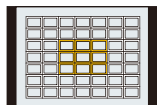

## При выборе [ + ]

Можно точно установить положение фокусировки, увеличив изображение на экране.

- Положение фокусировки нельзя задать на краю экрана.

1 Нажмите ◀ ( [ + ] ).

2 Выберите [ + ] и нажмите ▼.

3 Нажатием ▲/▼/◀/▶ установите положение фокусировки, а затем нажмите [MENU/SET].

- Вспомогательный экран для настройки положения фокусировки отображается увеличенным.
- Вспомогательный экран также можно отобразить касанием объекта.

4 Переместите [ + ] в положение для фокусировки.

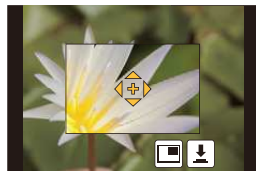

Управление кнопками	Сенсорное управление	Описание операции
▲/▼/◀/▶	Касание	Перемещение [ + ].
	Разведение/сведение пальцев жестом щипка	Увеличение/уменьшение экрана с небольшим пошаговым изменением.
	—	Увеличение/уменьшение экрана с большим пошаговым изменением.
—		Переключение увеличенного отображения (в виде окна/на весь экран) 
[DISP.]	[Сброс]	Сброс положения [ + ] обратно в центр.

- Когда изображение выводится в оконном режиме, изображение можно увеличить/уменьшить примерно в 3 до 6 раз; когда изображение выводится на весь экран, изображение можно увеличить/уменьшить примерно в 3 до 10 раз.
- При использовании во время записи выхода HDMI экран нельзя увеличить в оконном режиме.
- На вспомогательном экране также можно записать снимок, коснувшись [ ].



## Установка времени, в течение которого увеличен экран

**MENU** → **f** [Пользов.] → [Точный АФ] →

[LONG] (прибл. 1,5 с)/[MID] (прибл. 1,0 с)/[SHORT] (прибл. 0,5 с)



## Изменение отображения вспомогательного экрана

**MENU** → **f** [Пользов.] → [Отображ. точного АФ]

[FULL]: Увеличение снимка на весь экран.

[PIP]: Увеличение снимка в окне на экране.

- Отображение вспомогательного экрана также можно переключить, касаясь [ ].

## Установка положения зоны АФ с помощью сенсорной панели

Применимые режимы: P A S M C

Если установить параметр [АФ касанием панели] в пункте [Устан.касан.] (P60) меню [Пользов.], можно перемещать зону АФ, отображаемую на видоискателе, касаясь монитора.

• Если коснуться монитора, когда режим автофокусировки установлен на такой параметр [Пользов. мульт.], как [.....], появится экран настройки зоны АФ. (P155)

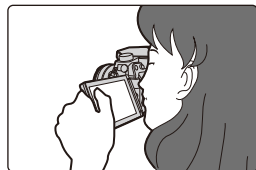

**MENU** → **f<sub>c</sub>** [Пользов.] → [Устан.касан.] → [АФ касанием панели]

<b>[EXACT]</b>	Перемещение зоны АФ на видоискателе касанием нужного положения на сенсорной панели.	
<b>[OFFSET]</b>	Перемещение зоны АФ на видоискателе в соответствии с расстоянием перетаскивания на сенсорной панели (P59).	
<b>[OFF]</b>	—	—

- Нажмите кнопку затвора наполовину, чтобы определить положение фокусировки. Если нажать [DISP.] до определения положения фокусировки, рамка зоны АФ переместится обратно в центральное положение.
- Чтобы отменить настройку рамки зоны АФ во время установки режима автофокусировки (P151) на [☹️] ([Распознавание лиц/глаз]), [👁️] ([Следящий]) или [📊] ([49-зонный]), нажмите [MENU/SET].
- Функция сенсорного затвора (P61) недоступна при использовании [АФ касанием панели].

### Не действует в данных случаях:

- Функция [АФ касанием панели] недоступна при установке [Перемещение фокуса] в [Моментальное видео] на [ON].

## Установка оптимальной фокусировки и яркости для места прикосновения

Применимые режимы:   P A S M  C  

Если установить [АФ касанием] (P60) в пункте [Устан.касан.] меню [Пользов.] на [AF+AE], можно установить оптимальную фокусировку и яркость для места прикосновения.

### 1 Выберите меню. (P63)

**MENU** → fс [Пользов.] → [Устан.касан.] → [АФ касанием]



### 2 Для выбора [AF+AE] нажмите ▲/▼, а затем нажмите [MENU/SET].

### 3 Прикоснитесь к объекту, для которого нужно установить оптимальную яркость.

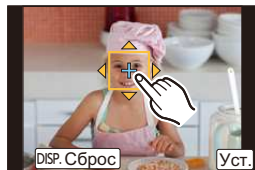
- Отображается экран настройки зоны АФ. (P158)
- Место оптимальной установки яркости отображается в центре зоны АФ. Это место меняется в зависимости от перемещения зоны АФ.
- [Режим замера] устанавливается на параметр [  ], который используется исключительно для функции АЭ касанием.
- В случае касания [Сброс] место оптимальной установки яркости и зона АФ возвращаются в центральное положение.



### 4 Коснитесь [Уст.].

- Зона АФ с такой же функцией, как и [  ], отображается в месте прикосновения.
- В случае касания [  ] происходит возвращение [Режим замера] к первоначальной настройке и отмена места оптимальной установки яркости. Настройка зоны АФ также отменяется.
- В случае касания [  ] происходит возвращение [Режим замера] к первоначальной настройке и отмена места оптимальной установки яркости.



Если фон стал слишком ярким и т. п., разницу в яркости по сравнению с фоном можно изменить с помощью компенсации экспозиции.



- При записи с помощью сенсорного затвора устанавливается оптимальная фокусировка и яркость для места прикосновения до выполнения записи.
- На краю экрана на измерение может повлиять яркость вокруг места прикосновения.

 **Не действует в данных случаях:**

- Функция [AF+AE] для установки оптимальной фокусировки и яркости не работает в следующих случаях.
  - При ручной фокусировке
  - При использовании цифрового увеличения
  - В случае установки зоны АФ с помощью кнопки курсора

## Установка желаемого способа фокусировки

С помощью меню [Пользов.] возможна детальная настройка способа фокусировки.

### **Выполнение/невыполнение фокусировки при нажатии кнопки затвора наполовину**

**MENU** →  $\mathcal{F}$  [Пользов.] → [Затвор АФ] → [ON]/[OFF]

### **Спуск затвора/отсутствие спуска затвора при нажатии кнопки затвора наполовину**

**MENU** →  $\mathcal{F}$  [Пользов.] → [Спуск полунажатием] → [ON]/[OFF]

### **Выполнение/невыполнение предварительной фокусировки**

**MENU** →  $\mathcal{F}$  [Пользов.] → [Быстр. АФ] → [ON]/[OFF]

Пока камера удерживается в устойчивом положении, камера будет автоматически регулировать фокусировку, затем при нажатии затвора регулировка фокуса будет выполнена быстрее. Это полезно, например, если нужно не пропустить возможность выполнить снимок.

- Заряд аккумулятора расходуется быстрее, чем обычно.
- Если при фокусировке возникают сложности, снова нажмите наполовину кнопку затвора.
- Данная функция не действует в следующих случаях:
  - В режиме предварительного просмотра
  - В условиях плохого освещения
  - С объективами, поддерживающими исключительно ручную фокусировку
  - С некоторыми объективами Four Thirds, которые не поддерживают контрастную АФ





## Включение/невключение вспомогательной лампочки АФ

**MENU** → **fс** [Пользов.] → [Всп. ламп. АФ] → [ON]/[OFF]

Вспомогательная лампочка АФ освещает объект при нажатии кнопки затвора наполовину, упрощая фокусировку для камеры в случае съемки в условиях недостаточной освещенности.

(При некоторых условиях записи отображаются более крупные зоны автофокусировки.)

- Реальный диапазон вспомогательной лампы АФ зависит от используемого объектива.
  - Когда прикреплен сменный объектив (H-FS1442A) и установлено широкоугольное положение:  
Прибл. от 1,0 м до 3,0 м
  - Когда прикреплен сменный объектив (H-FS45150) и установлено широкоугольное положение:  
Прибл. от 1,0 м до 3,0 м
  - Когда прикреплен сменный объектив (H-FS14140):  
Прибл. от 1,0 м до 3,0 м
- Вспомогательная лампочка автофокусировки эффективна только для объекта в центре экрана. Используйте ее, поместив объект в центр экрана.
- Снимите блинду объектива.
- Если вы не желаете использовать вспомогательную лампочку автофокусировки (например, при съемке животных в условиях недостаточной освещенности) установите [Всп. ламп. АФ] в [OFF]. В этом случае фокусировка на объекте съемки усложняется.
- Вспомогательная лампочка АФ слегка загорается при использовании сменного объектива (H-FS1442A/H-FS45150/H-FS14140), но это не влияет на работу камеры.
- При использовании объектива с большим диаметром он может сильно загромождать вспомогательную лампочку автофокусировки, и это может затруднить фокусировку.
- В следующих случаях для настройки параметра устанавливается значение [OFF].
  - [Отчетливый пейзаж]/[Яркое голубое небо]/[Романтич. отсветы заката]/[Яркие отсветы заката]/[Сверкающая вода]/[Четкий ночной пейзаж]/[Прохладное ночное небо]/[Ярк. и тепл. ночной пейзаж]/[Худож. ночной пейзаж]/[Портат.ноч.снимок] (Режим подсказки для сцены)
  - При установке [Бесшумный режим] на [ON]





### **Выполнение/невыполнение записи при отсутствии фокусировки**

**MENU** → **fC** [Пользов.] → [Приор. фок./спуска]

#### **[FOCUS]:**

Съемка невозможна, пока не будет выполнена фокусировка на объекте.

#### **[RELEASE]:**

Позволяет дать приоритет лучшему моменту для съемки, таким образом съемка производится при полном нажатии на кнопку затвора.

- При установке на [RELEASE] имейте в виду, что фокусировка не произойдет даже в режимах фокусировки [AFS], [AFF] или [AFC].

### **Выполнение/невыполнение настройки фокусировки вручную после выполнения автофокусировки**

**MENU** → **fC** [Пользов.] → [АФ+РФ] → [ON]/[OFF]

При включенной блокировке АФ (нажмите кнопку затвора наполовину в режиме фокусировки [AFS] или установите блокировку АФ с помощью [AF/AE LOCK]) можно выполнить точную ручную фокусировку.

# Ручная настройка фокуса

Применимые режимы:

Эта функция используется, если необходимо зафиксировать фокус, или если известно расстояние от объектива до объекта и вы не хотите использовать автоматическую фокусировку.

Операции ручной фокусировки отличаются для разных объективов.

При использовании сменного объектива (H-FS1442A/H-FS45150/H-FS14140) с кольцом фокусировки

**Вращение в сторону A:**  
Фокусировка на ближнем объекте

**Вращение в сторону B:**  
Фокусировка на удаленном объекте

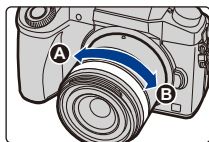

При использовании сменного объектива с рычажком фокусировки

**Сдвиг в сторону C:**  
Фокусировка на ближнем объекте

**Сдвиг в сторону D:**  
Фокусировка на удаленном объекте

- Скорость фокусировки зависит от расстояния перемещения рычажка фокусировки.

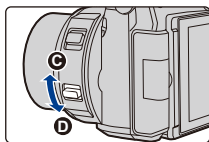

При использовании сменного объектива без кольца фокусировки

Нажатие : фокусировка на близких объектах

Нажатие : фокусировка на удаленных объектах

**A** Полоса прокрутки

- Эти операции возможны только на экране настройки фокусировки.
- При нажатии и удерживании / скорость фокусировки увеличится.
- Настройку фокусировки также можно выполнить с помощью ползунка.

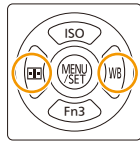

**A**

- 1** Установите рычажок режимов фокусировки на [MF].
- 2** Нажмите ().
- 3** Нажатием / / / настройте положение фокусировки, а затем нажмите [MENU/SET].
  - Отобразится вспомогательный экран для увеличения участка. (Экран помощи при ручной фокусировке)

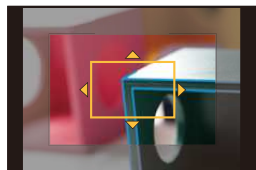
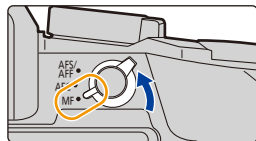

- Участок также можно увеличить вращением кольца фокусировки, передвижением рычажка фокусировки, разведением пальцев жестом щипка (P59) на экране или двойным касанием экрана.
- Положение фокусировки также можно настроить, перетаскивая экран (P59).
- Если нажать [DISP.], положение фокусировки переместится обратно в центр.

## 4 Настройте фокусировку.

- (A) Индикатор для ∞ (бесконечность)
- (B) Помощь при ручной фокусировке (увеличенный экран)
- (C) Усиление контуров
- (D) Подсказка при ручной фокусировке
- Сфокусированные участки выделяются. (Усиление контуров)
- Вы можете проверить, где находится точка фокусировки: у ближнего или дальнего края. (Направляющая ручной фокусировки)

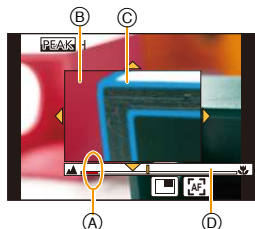

Вы можете выполнить следующие операции:

Управление кнопками	Сенсорное управление	Описание операции
▲/▼/◀/▶*	Перетаскивание	Перемещение увеличенного участка
	Разведение/сведение пальцев жестом щипка	Увеличение/уменьшение экрана с небольшим пошаговым изменением.
	—	Увеличение/уменьшение экрана с большим пошаговым изменением.
—		Переключение увеличенного отображения (в виде окна/на весь экран)
[DISP.]*	[Сброс]*	Сброс участка для увеличения обратно в центр.

- \* При использовании сменного объектива без кольца фокусировки эти операции можно выполнить после нажатия на ▼, чтобы отобразить экран, позволяющий установить участок для увеличения.
- Когда изображение выводится в оконном режиме, изображение можно увеличить/уменьшить примерно в 3 до 6 раз; когда изображение выводится на весь экран, изображение можно увеличить/уменьшить примерно в 3 до 10 раз.
- При использовании во время записи выхода HDMI экран нельзя увеличить в оконном режиме.

### Изменение отображения помощи при ручной фокусировке

**MENU** → **fc** [Пользов.] → [Отобр. всп. РФ]

**[FULL]:** Увеличение отображения на весь экран.

**[PIP]:** Увеличение отображения в окне на экране.

- Отображение вспомогательного экрана также можно переключить, касаясь на экране настройки фокусировки.



## 5 Нажмите кнопку затвора наполовину.

- Вспомогательный экран закрывается. Появится экран записи.
- Вспомогательный экран также можно закрыть нажатием [MENU/SET].
- Если изображение было увеличено вращением кольца фокусировки или передвижением рычажка фокусировки, вспомогательный экран закрывается примерно через 10 секунд после операции.

- Помощь или подсказка при ручной фокусировке могут не отображаться. Это зависит от используемого объектива. Но можно отобразить помощь при ручной фокусировке непосредственно с камеры, используя сенсорный экран или кнопку.
- Если нажать кнопку курсора на экране записи при установке [Прям. поле фокус.] в меню [Пользов.] на [ON], появится экран, позволяющий установить участок для увеличения.
- Помощь при ручной фокусировке не отображается в следующих случаях:
  - Информация о записи видеокадров
  - При записи с установкой [ ] ([Предв. сер.съемка 4K]) для функции 4K Фото
  - При использовании цифрового увеличения



### Техника ручной фокусировки

- 1 Поверните кольцо фокусировки для наведения резкости на объект.
- 2 Поверните его еще немного.
- 3 Найдите наилучшую фокусировку, медленно вращая кольцо в обратном направлении.

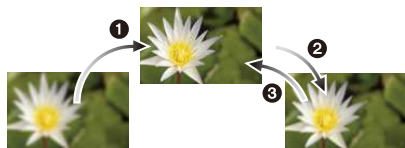

- Если увеличение/уменьшение выполняется после фокусировки на объекте съемки, фокусировка может утратить четкость. В таком случае повторно настройте фокусировку.
- После отмены режима сна снова выполните фокусировку на объекте.
- При съемке с близкого расстояния:
  - Рекомендуется использование штатива и таймера автоспуска (P201).
  - Эффективный диапазон фокусировки (глубина резкости) значительно уменьшается. Поэтому, если после фокусировки расстояние между камерой и объектом съемки изменяется, повторная фокусировка может быть затруднена.
  - Разрешающая способность по краям снимка может слегка снизиться. Это не является неисправностью.

## ■ Ометке отсчета фокусного расстояния

Метка отсчета фокусного расстояния – это отметка для измерения расстояния до объекта съемки.

Используйте ее для съемки с ручной фокусировкой или с близкого расстояния.

### Диапазон фокусировки

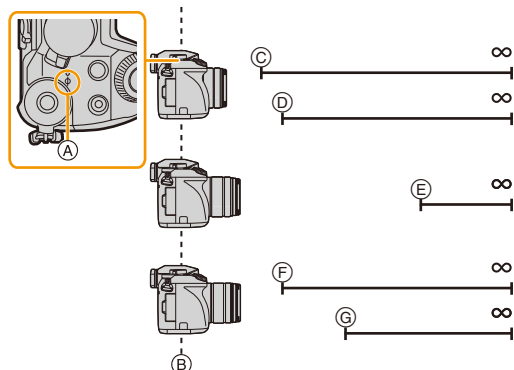

- Ⓐ Контрольная отметка фокусного расстояния
- Ⓑ Контрольная линия фокусного расстояния
- Ⓒ 0,2 м (фокусное расстояние от 14 мм до 20 мм)  
[При использовании сменного объектива (H-FS1442A)]
- Ⓓ 0,3 м (фокусное расстояние от 21 мм до 42 мм)  
[При использовании сменного объектива (H-FS1442A)]
- Ⓔ 0,9 м  
[При использовании сменного объектива (H-FS45150)]
- Ⓕ 0,3 м (фокусное расстояние от 14 мм до 21 мм)  
[При использовании сменного объектива (H-FS14140)]
- Ⓖ 0,5 м (фокусное расстояние от 22 мм до 140 мм)  
[При использовании сменного объектива (H-FS14140)]



## Быстрое выполнение фокусировки с помощью автофокусировки

**MENU** → **f<sub>c</sub>** [Пользов.] → [Блокир. АФ/АЕ] → [AF-ON]

Если нажать [AF/AE LOCK] при ручной фокусировке, будет действовать функция автофокусировки.

- Автофокусировка выполняется по центру рамки.
- Если автофокусировка используется во время отображения экрана помощи при ручной фокусировке, фокусировка выполняется по центру экрана помощи при ручной фокусировке.
- Автофокусировка также выполняется с помощью следующих операций.
  - Нажатие функциональной кнопки, которой назначена функция [AF-ON]
  - Касание [AF]
  - Перетаскивание на мониторе и отпускание пальца в точке, на которой нужно сфокусироваться

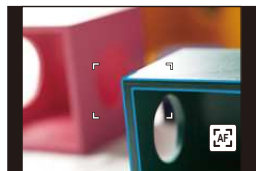







## Установка способа отображения помощи при ручной фокусировке (Усиление контуров)



**MENU** →  $f_c$  [Пользов.] → [Всп. РФ]

• Доступные настройки различаются в зависимости от используемого объектива.

### При использовании сменного объектива с кольцом фокусировки (H-FS1442A/H-FS45150/H-FS14140)

	Экран увеличивается с помощью кольца фокусировки или рычажка фокусировки объектива либо нажатием  .
	Экран увеличивается с помощью кольца фокусировки или рычажка фокусировки объектива.
	Экран увеличивается нажатием  .
[OFF]	Экран нельзя увеличить с помощью кольца фокусировки или рычажка фокусировки объектива либо нажатием  .

### При использовании сменного объектива без кольца фокусировки

[ON]	Фокусировку можно настроить после нажатия  и отображения экрана, позволяющего установить участок для увеличения.
[OFF]	Фокусировку можно настроить после нажатия  . Экран, позволяющий установить участок для увеличения, не отображается.

## Отображение/скрытие направляющей ручной фокусировки

**MENU** →  $f_c$  [Пользов.] → [Спр по РФ] → [ON]/[OFF]

 Индикатор для  $\infty$  (бесконечность)

Когда [Спр по РФ] меню [Пользов.] имеет значение [ON] при ручной фокусировке, на экране отображается направляющая ручной фокусировки. Вы можете проверить, где находится точка фокусировки: у ближнего или дальнего края.

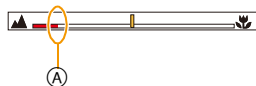

 **Выделение/невыведение сфокусированных участков**
**MENU** → **ƒс** [Пользов.] → [Усиление контуров]

[ON]	Сфокусированные участки выделяются цветом.	
[OFF]	Сфокусированные участки не выделяются.	
[SET]	[Уровень обнаружения]	Устанавливается уровень обнаружения для сфокусированных участков. При установке параметра [HIGH] выделяемые участки уменьшаются, чтобы можно было выполнить более точную фокусировку. <b>[HIGH]/[LOW]</b> • Настройка уровня обнаружения не влияет на диапазон фокусировки.
	[Цвет отображения]	Устанавливается цвет выделения, используемый для [Усиление контуров]. • При установке [Уровень обнаружения] на [HIGH]: [ <input type="checkbox"/> ] (голубой)/[ <input type="checkbox"/> ] (желтый)/[ <input type="checkbox"/> ] (зеленый) • При установке [Уровень обнаружения] на [LOW]: [ <input type="checkbox"/> ] (синий)/[ <input type="checkbox"/> ] (оранжевый)/[ <input type="checkbox"/> ] (белый) • При изменении настройки [Уровень обнаружения] настройка [Цвет отображения] также изменяется следующим образом. – [ <input type="checkbox"/> ] (голубой) ↔ [ <input type="checkbox"/> ] (синий) – [ <input type="checkbox"/> ] (желтый) ↔ [ <input type="checkbox"/> ] (оранжевый) – [ <input type="checkbox"/> ] (зеленый) ↔ [ <input type="checkbox"/> ] (белый)

- В случае установки [Усиление контуров] отображается [ **PEAK** ] ([Уровень обнаружения]: [HIGH]) или [ **PEAK** ] ([Уровень обнаружения]: [LOW]).
- При каждом касании [ **PEAK** ] в [ **Q** ] происходит переключение настройки в следующем порядке: [ON] ([Уровень обнаружения]: [LOW]) → [ON] ([Уровень обнаружения]: [HIGH]) → [OFF].
- Каждое нажатие назначенной функциональной кнопки при установке [Усиление контуров] на [Настр.кн. Fn] (P70) в меню [Пользов.] приводит к переключению настройки усиления контуров в следующем порядке: [ON] ([Уровень обнаружения]: [LOW]) → [ON] ([Уровень обнаружения]: [HIGH]) → [OFF].
- Эта функция работает при ручной фокусировке или настройке фокусировки вручную с помощью [АФ+РФ].
- Поскольку участки с четкими контурами на экране выделяются как сфокусированные, выделяемые участки различаются в зависимости от условий съемки.
- Используемый для выделения цвет не влияет на записанные изображения.
- [Усиление контуров] не работает при использовании [Грубый монохромный] в режиме творческого управления.

## Фиксирование фокуса и экспозиции

(блокировка АФ/АЭ)

Применимые режимы:  P A S M  C  SCN 

Это удобно, если намечается съемка объекта за пределами зоны АФ или в случае сильной контрастности, которая не позволяет выбрать надлежащую экспозицию.

**1** Совместите экран с объектом.

**2** Нажмите и удерживайте [AF/AE LOCK], чтобы зафиксировать фокусировку или экспозицию.

- При отпускании [AF/AE LOCK] блокировка АФ/АЭ отменяется.
- Только экспозиция фиксируется на значении по умолчанию.

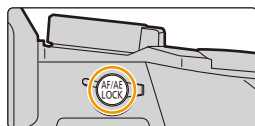

**3** Нажимая [AF/AE LOCK], переместите фотокамеру, componуя кадр, и затем нажмите кнопку затвора до конца.

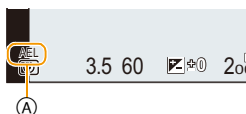

**(A)** Индикация блокировки АЕ

- Когда установлен параметр [АЕ LOCK], после нажатия кнопки затвора наполовину для фокусировки нажмите кнопку затвора до конца.





## Установка функций [AF/AE LOCK]

**MENU** → **fC** [Пользов.] → [Блокир. АФ/АЕ]

<b>[AE LOCK]</b>	Заблокирована только экспозиция. • При установке экспозиции отображаются [AEL], показатель диафрагмы и выдержка.
<b>[AF LOCK]</b>	Заблокирована только фокусировка. • При выполнении фокусировки на объекте отображаются [AFL], индикация фокусировки, показатель диафрагмы и выдержка.
<b>[AF/AE LOCK]</b>	Заблокированы фокусировка и экспозиция. • [AFL], [AEL], индикация фокусировки, показатель диафрагмы и выдержка отображаются при оптимальных значениях фокусировки и экспозиции.
<b>[AF-ON]</b>	Выполняется автофокусировка.

## Сохранение/отключение блокировки при отпуске [AF/AE LOCK]

**MENU** → **fC** [Пользов.] → [Удер блок АФ/АЕ] → [ON]/[OFF]

- Блокировка автофокусировки эффективна при выполнении снимков в режиме ручной экспозиции.
- Блокировка АЭ эффективна только при выполнении снимков с ручной фокусировкой.
- На объекте можно сфокусироваться повторно, наполовину нажав кнопку затвора, даже если функция АЕ заблокирована.
- Режим изменения программы можно установить даже при заблокированной функции АЕ.

## Компенсация экспозиции

Применимые режимы: P A S M

Используйте эту функцию, если невозможно добиться подходящей экспозиции из-за разницы в яркости между объектом и задним планом.

Кнопку [ ]/[Fn1] можно использовать двумя способами: как кнопку [ ] (компенсация экспозиции) или кнопку [Fn1] (функция 1). На момент покупки она установлена на [ ].  
 • Подробную информацию о функциональных кнопках см. на P70.

### 1 Нажмите [ ].



### 2 Поверните задний диск для компенсации экспозиции.

- Ⓐ Значение компенсации экспозиции
- Ⓑ Регулировка вспышки

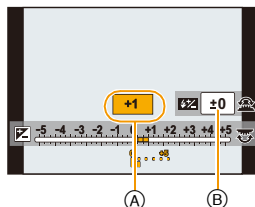

Недодержан	Правильно выдержан	Передержан
Компенсировать экспозицию в сторону увеличения.		Компенсировать экспозицию в сторону уменьшения.

- Переключать функции между задним диском и передним диском можно нажатием [DISP].
- Значение компенсации экспозиции можно установить в диапазоне от -5 EV до +5 EV.  
 При видеосъемке значение компенсации экспозиции можно установить в диапазоне от -3 EV до +3 EV.  
 При записи фотоснимков 4K значение компенсации экспозиции можно установить в диапазоне от -3 EV до +3 EV.
- Чтобы вернуться к начальной установке экспозиции, выберите [0].

### 3 Чтобы настроить мощность вспышки, поверните передний диск.

- Эта операция возможна только в случае установки [Режим срабат. вспышки] (P233) в [Вспышка] на [TTL].
- Яркость вспышки также можно установить с помощью [Настр.вспышки] в пункте [Вспышка] меню [Зап.]. (P237)



## 4 Нажмите [ ] для установки.

- Кроме того, для установки можно наполовину нажать кнопку затвора.

- В случае установки [Автокомп. экспоз.] в пункте [Вспышка] меню [Зап.] на [ON] яркость вспышки автоматически устанавливается на уровень, соответствующий выбранной компенсации экспозиции. (P237)
- Если значение экспозиции выходит за пределы диапазона  $-3 \text{ EV}$  до  $+3 \text{ EV}$ , яркость экрана записи больше не меняется. Рекомендуется выполнять запись, проверяя фактическую яркость записанного изображения на экране автоматического просмотра или воспроизведения.
- Установленное значение компенсации экспозиции сохраняется, даже если камера выключена. (При установке [Сброс компен.экспоз.] (P80) на [OFF])

## Настройка светочувствительности

Применимые режимы: 

Служит для задания чувствительности для света (светочувствительность ISO).  
Настройки на верхнем рисунке позволяют выполнить съемку даже в темных местах, при этом снимки не выйдут темными.

### 1 Нажмите ▲ (ISO).

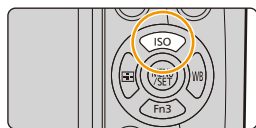

### 2 Выберите светочувствительность ISO, поворачивая задний диск.

- Переключать функции между задним диском и передним диском можно нажатием [DISP].

- (A) Светочувствительность ISO
- (B) Установка предела ISO

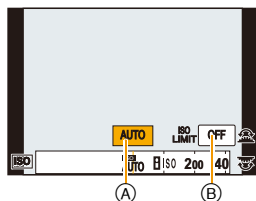

### 3 Чтобы установить верхний предел светочувствительности ISO, поверните передний диск.

- Работает в случае установки [Светочувст.] на [AUTO] или [ISO].

### 4 Нажмите [MENU/SET] для установки.

- Кроме того, для установки можно наполовину нажать кнопку затвора.



<b>AUTO</b>	Светочувствительность ISO автоматически настраивается под яркость. • Максимум [ISO3200] (в случае установки вспышки на [ISO1600])* <sup>1</sup>
 <b>(Интеллектуальный)</b>	Камера определяет движение объекта, а затем автоматически устанавливает оптимальную светочувствительность ISO и скорость затвора, соответствующие движению объекта, а также яркость сцены для минимизации дрожания объекта. • Максимум [ISO3200] (в случае установки вспышки на [ISO1600])* <sup>1</sup> • Скорость затвора не фиксируется, когда кнопка затвора нажата наполовину. Она постоянно изменяется в соответствии с движением объекта, пока кнопка затвора не будет нажата полностью.
<b>100<sup>*2</sup>/200/400/800/1600/3200/ 6400/12800/25600</b>	Светочувствительность ISO запоминается для разных настроек. • Если параметр [Увеличение ISO] в меню [Зап.] (P177) установлен на [1/3 EV], параметры светочувствительности ISO, которые можно установить, будут возрастать.

\*1 Если параметр [Уст.огр. ISO] (P177) меню [Зап.] установлен на любое значение, кроме [OFF], то значения автоматически устанавливаются в пределах [Уст.огр. ISO].

\*2 Доступно только при установке [Увел. чувств. ISO].



### Характеристики светочувствительности ISO

	200  25600	
<b>Место съемки (рекомендуется)</b>	Достаточная освещенность (вне помещения)	Недостаточная освещенность
<b>Скорость затвора</b>	Низкая	Высокая
<b>Помехи</b>	Незначительное	Значительные
<b>Дрожание объекта</b>	Значительные	Незначительное

- Информацию о фокусном расстоянии вспышки при установленном [AUTO] см. P232.
- [ISO] нельзя установить в режиме АЭ с приоритетом затвора и режиме ручной экспозиции.
- [AUTO] и [ISO] недоступны при выполнении снимков с установкой выдержки на [B] (от руки) в режиме ручной экспозиции.
- При установке [Множ.экспоз.] максимальной настройкой является [ISO3200].
- В творческом режиме видео или при записи фотоснимков 4K доступны указанные ниже настройки.  
[AUTO]/[200] до [6400]

## Установка верхнего предела для светочувствительности ISO

Применимые режимы: **P A S M** **C**

В зависимости от яркости объекта съемки устанавливается оптимальная светочувствительность ISO на основании заданных предельных значений.

• Это срабатывает при установке [Светочувст.] на [AUTO] или на [ISO].

**MENU** → [Зап.] → [Уст.орг. ISO]

Настройки: [400]/[800]/[1600]/[3200]/[6400]/[12800]/[25600]/[OFF]

**Не действует в данных случаях:**

• Данная функция не действует в следующих случаях:

- [Четкий ночной пейзаж]/[Прохладное ночное небо]/[Ярк. и тепл. ночной пейзаж]/[Портрет.ноч.снимок] (Режим подсказки для сцены)
- Информация о записи видеоклипов

## Установка пошагового интервала для светочувствительности ISO

Применимые режимы: **P A S M** **C**

Можно регулировать настройки светочувствительности ISO для каждого интервала 1/3 EV.

**MENU** → [Зап.] → [Увеличение ISO]

[1/3 EV]	[L.100]*/[L.125]*/[L.160]*/[200]/[250]/[320]/[400]/[500]/[640]/[800]/[1000]/[1250]/[1600]/[2000]/[2500]/[3200]/[4000]/[5000]/[6400]/[8000]/[10000]/[12800]/[16000]/[20000]/[25600]
[1 EV]	[L.100]*/[200]/[400]/[800]/[1600]/[3200]/[6400]/[12800]/[25600]

\* Доступно только при установке [Увел. чувств. ISO].

• При изменении настройки с [1/3 EV] на [1 EV] [Светочувст.] будет установлена на значение, ближайшее к значению, установленному во время [1/3 EV].

## Расширение светочувствительности ISO

Применимые режимы: **P A S M** **C**

Светочувствительность ISO можно установить на минимальное значение [ISO100].

**MENU** → [Зап.] → [Увел. чувств. ISO]

Настройки: [ON]/[OFF]

**Не действует в данных случаях:**



• Параметр [Увел. чувств. ISO] недоступен для записи фотоснимков 4K.

## Установка режима замера

Применимые режимы:  P A S M C

Тип оптического измерения, используемого для измерения яркости, можно изменить.

**MENU** →  [Зап.] → [Режим замера]

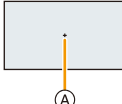
 (Многоточечный)	В этом режиме фотокамера определяет наиболее подходящую экспозицию путем автоматической оценки яркости всего экрана. Обычно рекомендуется использовать этот метод.
 (Центральный)	Этот метод используется чтобы сфокусироваться на предмете в центре экрана и равномерно измерить яркость всего экрана.
 (Точечный)	Этот метод оценивает яркость предмета по яркости определенной точки  .

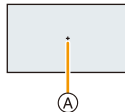

- Эти пункты меню одинаковы для меню [Зап.] и меню [Видео]. При изменении настройки для любого из двух меню также меняется настройка для другого меню.

## 6.

# Настройки затвора и срабатывания затвора

## Установка типа затвора ([Электрон. затвор])

Применимые режимы: 

Для выполнения снимков можно использовать любой из двух затворов — механический затвор или электронный затвор.

	Механический затвор	Электронный затвор
<b>Вспышка</b>	○	—
<b>Выдержка (сек)</b>	В (от руки) <sup>*1</sup> /60 до 1/4000	1 <sup>*2</sup> до 1/16000
<b>Звук затвора</b>	Звук механического затвора <sup>*3</sup>	Звук электронного затвора <sup>*4</sup>

\*1 Эта настройка доступна только в режиме ручной экспозиции. (P97)

\*2 До значения светочувствительности ISO [ISO3200]. При установке на более высокое значение, чем [ISO3200], выдержка будет короче 1 секунды.

\*3 Звук механического затвора нельзя отключить.

\*4 Настройки звука электронного затвора можно изменить в [Громк.затв.] и [Звук электр.затвора]. (P75)

### Выберите меню. (P63)

**MENU** →  [Зап.] → [Электрон. затвор]

<b>[ON]</b>	Снимки выполняются способом электронного затвора.
<b>[OFF]</b>	Снимки выполняются с помощью механического затвора.

- Когда на экране отображается [  ], снимки выполняются с помощью электронного затвора.
- При установке [Скор. съемки] на [SH] снимки выполняются с помощью электронного затвора.
- Фотоснимки 4K записываются с помощью электронного затвора.
- При установке [Бесшумный режим] на [ON] снимки выполняются с помощью электронного затвора.
- Если движущийся объект снимается с помощью электронного затвора, объект может получиться на снимке искаженным.
- Если электронный затвор используется в условиях флуоресцентного или светодиодного освещения и т. п., на снимке могут появиться горизонтальные полосы. В таких случаях эффект горизонтальных полос можно снизить, удлинив выдержку. (P96)
- При использовании данной функции обратите особое внимание на неприкосновенность частной жизни объекта съемки, право на фотографирование и т. п. Используйте на собственный риск.



## Уменьшение до минимума вибрации затвора

Применимые режимы:   P A S M  C  

Чтобы снизить воздействие дрожания рук или вибрации затвора, спуск затвора происходит после истечения определенного времени.

Выберите меню. (P63)

**MENU** →  [Зап.] → [Зад.спуска затвора]

Настройки: [8SEC]/[4SEC]/[2SEC]/[1SEC]/[OFF]

 **Не действует в данных случаях:**

- Данная функция не действует в следующих случаях:
  - Информация о записи видеок кадров
  - При записи фотоснимков 4K
  - При установке [HDR] на [ON]

## Выбор режима срабатывания затвора

Применимые режимы: **TA** **AV** **P** **A** **S** **M** **C** **SCN** **Ⓢ**

Вы можете менять операции, выполняемые фотокамерой при нажатии кнопки затвора.

Поверните диск выбора режима срабатывания затвора.

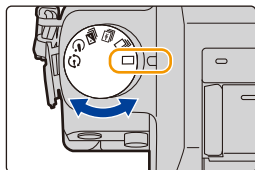

 [Один сн.]	При нажатии кнопки затвора записывается только один снимок.
 [Серийн.съемк] (P182)	Снимки записываются один за другим после нажатия кнопки затвора.
 [4K ФОТО] (P185)	При нажатии кнопки затвора записывается фотоснимок 4К.
 [Авт. брекетинг] (P199)	При каждом нажатии кнопки затвора записываются снимки с различными настройками экспозиции в соответствии с диапазоном компенсации экспозиции.
 [Авт. таймер] (P201)	При нажатии кнопки затвора снимок записывается по истечении установленного времени.
 [Интерв.съемка/ аним.] (P204, 206)	Снимки записываются в режиме интервальной съемки или покадровой анимации.

## Съемка в режиме серийной съемки

Применимые режимы: **[A]** **[Av]** **[P]** **[AS]** **[M]** **[C]** **[SCN]** **[B]**

Фотоснимки записываются непрерывно, пока нажата кнопка затвора.

- Снимки, записанные при серийной съемке [SH], будут записаны как единая группа серии (P262).

**1** Установите приводной диск выбора режима на [  ].

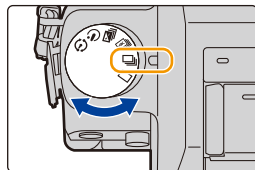

**2** Сфокусируйтесь на объекте и сделайте снимок.

- Для выбора режима серийной съемки удерживайте кнопку затвора в полностью нажатом состоянии.



### ■ Изменение скорости серийной съемки

**1** Выберите меню. (P63)

**MENU** →  [Зап.] → [Скор. съемки]

**2** Нажмите **▲/▼** для выбора скорости серийной съемки, затем нажмите [MENU/SET].

		[SH] (сверхвысокая скорость)	[H] (Высокоско ростной)	[M] (Средняя скорость)	[L] (Низкоско ростной)
Скорость серийной съемки (снимков в секунду)	Механический затвор	—	8 (AFS) 6 (AFC)	6	2
	Электронный затвор	40	10	6	2
Прямой просмотр во время серийной съемки		Нет	Нет	Имеется	Имеется
*1	С файлами в формате RAW	—	13 или больше <sup>+2, 3, 4</sup>		
	Без файлов в формате RAW	Макс. 60	100 или больше <sup>+2, 3, 4</sup>		

\*1 Количество записываемых снимков

\*2 Когда запись выполняется согласно условиям испытаний, установленным компанией Panasonic.



- \*3 В зависимости от условий съемки количество кадров серийной съемки может снижаться.  
(Например, если установить [Инт.разреш.] в меню [Зап.], количество кадров серийной съемки может уменьшиться.)
- \*4 Снимки можно выполнять до заполнения карты. Тем не менее, скорость серийной съемки в процессе уменьшится. Точное время зависит от форматного соотношения, размера снимка, настройки для качества и типа используемой карты.
  - Если параметр [Скор. съемки] установлен на [SH], размер снимка фиксируется на [S].
  - Скорость серийной съемки может замедлиться в зависимости от следующих настроек.
    - [Разм. кадра] (P140)/[Качество] (P141)/[Светочувст.] (P175)/Режим фокусировки (P149)/[Приор. фок./спуска] (P164)
  - Информация о файлах RAW приведена на P141.



### Фокусировка в режиме серийной съемки

Способ выполнения фокусировки меняется в зависимости от настройки режима фокусировки (P149) и настройки [Приор. фок./спуска] (P164) в меню [Пользов.].

Режим фокусировки	[Приор. фок./спуска]	Фокус
[AFS]	[FOCUS]	По первому снимку
	[RELEASE]	
[AFF]/[AFC]*1	[FOCUS]	Нормальное фокусирование*2
	[RELEASE]	Расчетное фокусирование*3
[MF]	—	Фокус, установленный вручную

\*1 Когда объект темный или установлена скорость серии [SH], фокусировка фиксируется по первому снимку.

\*2 Скорость серийной съемки может стать меньше, поскольку камера непрерывно фокусируется на объекте.

\*3 Приоритет отдается скорости серийной съемки с определением диапазона для фокусировки.



- Рекомендуется использовать пульт дистанционного управления затвором (DMW-RSL1: поставляется отдельно), если нужно удерживать кнопку затвора полностью нажатой при выполнении снимков в режиме серийной съемки. Информацию о пульте дистанционного управления затвором см. на P363.
- Если скорость серийной съемки установлена на [SH] или [H] (при режиме фокусировки [AFS] или [MF]), настройки экспозиции и баланса белого фиксируются при выполнении первого снимка и также применяются для последующих снимков. Если скорость серийной съемки установлена на [H] (при режиме фокусировки [AFF] или [AFC]), [M] или [L], настройки меняются при выполнении каждого снимка.
- Поскольку скорость затвора замедляется при съемке в темных местах, скорость серийной съемки (снимков в секунду) может стать меньше.
- При некоторых условиях эксплуатации и продолжении записи снимков может понадобиться некоторое время для выполнения следующего снимка.
- **Для сохранения на карте памяти снимков, выполненных в режиме серийной съемки, может понадобиться некоторое время. При непрерывном выполнении снимков во время сохранения максимальное количество записываемых снимков уменьшается. Для непрерывной съемки рекомендуется использовать высокоскоростную карту памяти.**

 **Не действует в данных случаях:**

- Режим серийной съемки отключается в следующих случаях.
  - [Сверкающая вода]/[Сверкающее освещение]/[Портат.ноч.снимок]/[Нежное изображение цветка] (Режим подсказки для сцены)
  - [Грубый монохромный]/[Мягкий монохромный]/[Эффект миниатюры]/[Нерезкое изображение]/[Звездный фильтр]/[Солнечное сияние] (Режим творческого управления)
  - Если установлен брекетинг баланса белого
  - Информация о записи видеокадров
  - Съемка со вспышкой
  - При записи с установкой выдержки на [B] (от руки)
  - При съемке с установкой [Ночн. сним. с рук]
  - При установке [HDR] на [ON]
  - При использовании [Множ.экспоз.]
  - При установке [Одновр.зап.без фил.] в [Настройка фильтров] на [ON]
- В следующих случаях [SH] в режиме серийной съемки использовать нельзя.
  - При установке [Качество] на [RAW<sup>+</sup>], [RAW<sup>+</sup>•] или [RAW]
  - При использовании [Зад.спуска затвора]

## Запись фотоснимков 4К

Применимые режимы: **FA** **AV** **P** **A** **S** **M** **C** **SCN** **B**

Чтобы записать фотоснимок 4К, нажмите кнопку затвора. Вы можете выбрать нужный момент из снимков серийной съемки, сделанных со скоростью 30 кадров в секунду, и сохранить этот момент как снимок разрешением 8 млн пикселей (прибл.).

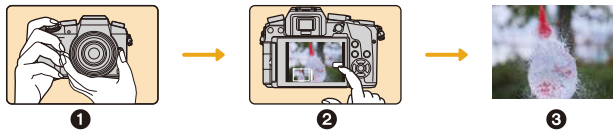

- ❶ Запишите фотоснимок 4К.
- ❷ Выберите и сохраните снимки.
- ❸ Снимок выполнен.

- Для записи фотоснимков 4К используйте карту UHS класса скорости 3. (P22)
- При записи фотоснимков 4К угол обзора немного сужается.

### 1 Установите приводной диск выбора режима на [4К].

- Устанавливаются оптимальные настройки для фотосъемки 4К. Способ записи устанавливается на [4К] ([Сер.съемка 4К]) по умолчанию.
- Информацию о функциях с настройками, которые нельзя изменить, и других ограничениях см. на P197.

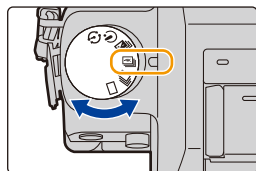

### 2 Выберите меню. (P63)

**MENU** → **[Зап.]** → **[4К ФОТО]**

### 3 Для выбора необходимого параметра нажмите ▲/▼, а затем нажмите [MENU/SET].



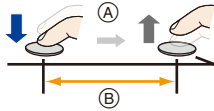
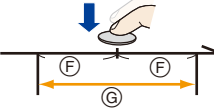

 <b>[Сер.съемка 4К] (P188)</b>	<p><b>Для выполнения лучшего снимка быстродвижущегося объекта</b> (напр., спортсменов, самолетов, поездов)</p> <p>Серийная съемка выполняется при нажатии и удерживании кнопки затвора.</p> <p>Звук затвора будет раздаваться многократно.</p> <p>Ⓐ Нажмите и удерживайте Ⓑ Выполняется запись</p>	
 <b>[Сер.съемк 4К (S/S)] (P189)</b> Сокращение "S/S" означает "Start/Stop" (начало/остановка).	<p><b>Для выполнения фотоснимков в непредсказуемых условиях</b> (напр., растений, животных, детей)</p> <p>Серийная съемка начинается при нажатии кнопки затвора и останавливается при повторном нажатии. Раздается звук начала и остановки.</p> <p>Ⓒ Начало (первый раз) Ⓓ Остановка (второй раз) Ⓔ Выполняется запись</p>	
 <b>[Предв. сер.съемка 4К] (P190)</b>	<p><b>Для записи по мере необходимости, когда появляется возможность удачного снимка</b> (напр., момент, когда кидается мяч)</p> <p>Серийная съемка выполняется примерно в течение 1 секунды до и после момента нажатия кнопки затвора. Звук затвора раздается однократно.</p> <p>Ⓕ Примерно 1 секунда Ⓖ Выполняется запись</p> <p>• Аккумулятор разряжается быстрее, когда режим срабатывания затвора установлен на 4К Фото, а функция [4К ФОТО] установлена на  ([Предв. сер.съемка 4К]).</p>	
	Продолжительность непрерывной записи: до 29 минут 59 секунд* <sup>1</sup>	Запись звука: недоступна
	Продолжительность непрерывной записи: до 29 минут 59 секунд* <sup>1</sup>	Запись звука: доступна* <sup>2</sup>
	Продолжительность записи: примерно 2 секунды.	Запись звука: недоступна

\*1 Запись продолжается непрерывно, даже если размер файла превышает 4 Гб, но файл разделяется на части, которые сохраняются/воспроизводятся отдельно.

\*2 Когда воспроизведение выполняется на фотокамере, звук не воспроизводится.







## 4 Нажмите кнопку затвора наполовину.

- Появится экран записи. Ту же операцию можно выполнить, нажав и удерживая [  /  ], пока не появится экран записи.



## 5 Для выполнения записи нажмите кнопку затвора.

Запись с установкой [  ] ([Сер.съемка 4K])	 (P188)
Запись с установкой [  ] ([Сер.съемк 4K (S/S)])	 (P189)
Запись с установкой [  ] ([Предв. сер.съемка 4K])	 (P190)

- После серийной съемки фотоснимков 4K сохраняется файл серийной съемки 4K. Файлы серийной съемки 4K сохраняются как видеоролики в формате MP4.





 **Запись с установкой [Сер.съемка 4K]**

- 1 Выберите [  ] ([Сер.съемка 4K]). (P185)
- 2 Нажмите кнопку затвора наполовину.
- 3 Полностью нажмите и удерживайте кнопку затвора столько времени, сколько нужно выполнять запись.

**A** Доступное время записи

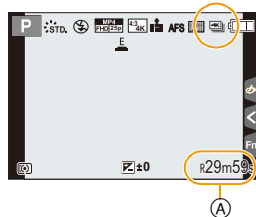
- Полностью нажмите кнопку чуть заранее. Запись начнется примерно через 0,5 секунды после полного нажатия кнопки.
  - Файл серийной съемки 4K записывается при нажатии и удерживании кнопки затвора.
  - Если используется автофокусировка, во время записи будет работать [Непрер. Аф]. Фокусировка будет выполняться непрерывно.
  - Во время записи звук затвора будет раздаваться многократно.
  - Если включить [Авт. просм.], автоматически появляется экран выбора снимков. Для продолжения записи нажмите кнопку затвора наполовину, чтобы открыть экран записи.
- Информацию о том, как выбирать и сохранять снимки из записанных файлов серийной съемки 4K, см. на P191.



- В случае высокой температуры окружающей среды или непрерывной [  ] ([Сер.съемка 4K]) записи на фотокамере может появиться [  ] и запись остановиться для ее защиты. Подождите, пока фотокамера не остынет.
- Если убрать палец с кнопки затвора сразу после начала записи, может записаться период примерной длительностью до 1,5 секунды после отпускания пальца.

**Запись с установкой [Сер.съемк 4K (S/S)]****1 Выберите [  ] ([Сер.съемк 4K (S/S)]). (P185)****2 Полностью нажмите кнопку затвора.**



- Начнется запись файла серийной съемки 4К.
- Если используется автофокусировка, во время записи будет работать [Непрер. АФ]. Фокусировка будет выполняться непрерывно.

**3 Еще раз полностью нажмите кнопку затвора.**

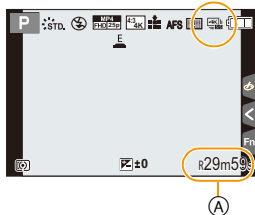
- Ⓐ Доступное время записи
- Запись файла серийной съемки 4К остановится.
- Если включить [Авт. просм.], автоматически появляется экран выбора снимков. Для продолжения записи нажмите кнопку затвора наполовину, чтобы открыть экран записи.

**Советы по записи****Добавление меток для выбора и сохранения снимков**

Метки можно добавить, если во время записи нажать [Fn2]. (До 40 меток для каждого файла серийной съемки 4К.) При выборе и сохранении снимков из файла серийной съемки 4К можно переходить к позициям, где добавлены метки.

- Информацию о том, как выбирать и сохранять снимки из записанных файлов серийной съемки 4К, см. на P191.
- В случае высокой температуры окружающей среды или непрерывной [  ] ([Сер.съемк 4К (S/S)]) записи на фотокамере может появиться [  ] и запись остановиться для ее защиты. Подождите, пока фотокамера не остынет.

**Запись с установкой [Предв. сер.съемка 4K]****1 Выберите [  ] ([Предв. сер.съемка 4K]). (P185)**

- Если нажать кнопку затвора наполовину, отобразится показатель диафрагмы и выдержка.

**2 Полностью нажмите кнопку затвора.**

- Ⓐ Количество возможных записей
- Запись файла серийной съемки 4K выполняется примерно в течение 1 секунды до и после момента нажатия кнопки затвора.
- Звук затвора раздается только один раз.
- Если включить [Авт. просм.], автоматически появляется экран выбора снимков. Для продолжения записи нажмите кнопку затвора наполовину, чтобы открыть экран записи.

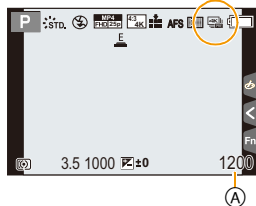
**Советы по записи****Фокус и экспозиция**





Автофокусировка непрерывно настраивает фокус, а также экспозицию, за исключением режима ручной экспозиции.

- Фокус нельзя настроить в нужное время нажатием кнопки затвора наполовину или с помощью других элементов управления.
- В ситуациях, когда нужно зафиксировать фокус и экспозицию, например когда объект находится не в центре, используйте [AF/AE LOCK]. (P171)

**Разрядка аккумулятора и температура фотокамеры**

Когда режим срабатывания затвора установлен на 4K Фото, а функция [4K ФОТО] установлена на [  ] ([Предв. сер.съемка 4K]), аккумулятор разряжается быстрее и температура фотокамеры повышается.

- **Выбирайте [  ] ([Предв. сер.съемка 4K]) только во время записи.**

- Информацию о том, как выбирать и сохранять снимки из записанных файлов серийной съемки 4K, см. на P194.
- При установке режима срабатывания затвора на 4K Фото и установке [4K ФОТО] на [  ] ([Предв. сер.съемка 4K]) температура фотокамеры повышается. В некоторых случаях фотокамера может отобразить [  ], переключиться на [  ] ([Сер.съемка 4K]) и отключить функцию записи для своей защиты. Подождите, пока фотокамера не остынет.
- При съемке с установкой [  ] ([Предв. сер.съемка 4K]) изображения могут отображаться не так плавно, как при съемке с обычным экраном записи.

## Выбор снимков из файла серийной съемки 4K и сохранение

- Снимок сохраняется в формате JPEG.
- Снимок сохраняется с информацией о записи (информацией Exif), включая данные о выдержке, диафрагме и светочувствительности ISO.



Установка [Реж. восп.] в меню [Восп.] на [4K ФОТО] позволяет воспроизводить только файлы серийной съемки 4K и созданные на их основе снимки.

Файлы серийной съемки 4K, записанные с установкой [ ] ([Сер.съемка 4K]) P191

Файлы серийной съемки 4K, записанные с установкой [ ] ([Сер.съемк 4K (S/S)]) P191

Файлы серийной съемки 4K, записанные с установкой [ ] ([Предв. сер.съемка 4K]) P194

Файлы серийной съемки 4K, записанные с установкой [ ] ([Сер.съемка 4K]) или [ ] ([Сер.съемк 4K (S/S)])

- 1 На экране воспроизведения выберите файл серийной съемки 4K ( ) и нажмите .

- Эту же операцию также можно выполнить, коснувшись значка [ ] .
- Появится экран просмотра слайдов для выбора снимков. До появления экрана проходит несколько секунд.



- 2 Коснитесь кадров и прокрутите их перетаскиванием, чтобы выбрать кадр, который нужно сохранить как снимок.

- Эту операцию также можно выполнить нажатием / .



При выборе снимков из файла серийной съемки 4K, записанного с установкой [ ] ([Сер.съемк 4K (S/S)]), или какого-либо файла серийной съемки 4K с долгим временем съемки рекомендуется сначала сделать черновой выбор сцен с помощью экрана воспроизведения серийной съемки 4K, а затем выбрать нужный кадр с помощью экрана просмотра слайдов.

### <Экран просмотра слайдов>

Положение отображаемого кадра

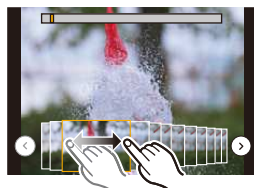
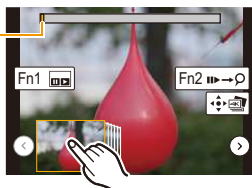

Управление кнопками	Сенсорное управление	Описание операции
	Касание → перетаскивание	Выбор кадра • Кадр можно выбрать из 60 кадров (непрерывное время серийной съемки примерно 2 секунды).
Выберите  с помощью  → [MENU/SET]		Отображение предыдущего или следующего кадра на экране просмотра слайдов • Предыдущие или следующие 45 кадров (время серийной съемки составляет примерно 1,5 секунды) заменят 45 кадров, отображаемых в данный момент на экране просмотра слайдов. • При повторном нажатии той же кнопки отобразятся следующие по очереди кадры или предшествующие предыдущим.
—	Касание/перетаскивание	Выбор кадров для отображения • Кадры, предшествующие выбранному кадру и следующие за ним, отобразятся на экране просмотра слайдов.
	Разведение/сведение пальцев жестом щипка	Увеличение/уменьшение отображения
	Перетаскивание	Перемещение увеличенного участка (во время увеличенного отображения)
[Fn1]		Отображение экрана воспроизведения серийной съемки 4K.
[Fn2]		Переключение на операцию с метками (только [  ] ([Сер.съемк 4K (S/S)]))
[MENU/SET]		Сохранение снимка

- В случае короткого времени серийной съемки на экране просмотра слайдов отображается меньшее количество кадров. [] и [] выбрать нельзя.
- Во время операции с метками можно перейти к меткам, добавленным в начале или конце файла серийной съемки 4K. Еще раз нажмите [Fn2], чтобы вернуться к исходной операции.

Управление кнопками	Сенсорное управление	Описание операции
		Переход к следующей метке.
		Переход к предыдущей метке.

- Если выбраны кадры, в данный момент не отображающиеся на экране просмотра слайдов, например при выборе [] или [], до появления кадров в виде слайдов может пройти несколько секунд.



## &lt;Экран воспроизведения серийной съемки 4К&gt;

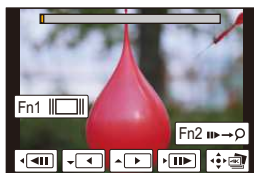

Во время паузы

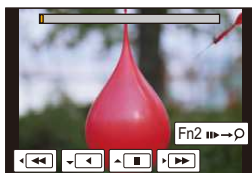

Во время непрерывного воспроизведения

Управление кнопками	Сенсорное управление	Описание операции
▲	▶	Непрерывное воспроизведение
▼	◀	Непрерывная прокрутка назад • Кадры прокручиваются назад с интервалами примерно в 0,5 секунды с большей скоростью, чем при непрерывном воспроизведении.
▲/▼	⏸	Пауза (во время непрерывного воспроизведения/прокрутки назад)
▶	▶▶	Ускоренная прокрутка вперед
	⏮	Покадровая прокрутка вперед (во время паузы)
◀	◀◀	Быстрая прокрутка назад
	◀⏮	Покадровая прокрутка назад (во время паузы)
—	Касание/ перетаскивание	Выбор кадров для отображения (во время паузы)
	Разведение/ сведение пальцев жестом щипка	Увеличение/уменьшение отображения (во время паузы)
▲/▼/◀/▶	Перетаскивание	Перемещение увеличенного участка (во время увеличенного отображения)
[Fn1]		Отображение экрана просмотра слайдов (во время паузы)
[Fn2]	▶▶→○	Переключение на операцию с метками (только [ [ ] ] ([Сер.съемк 4K (S/S)]))
[MENU/SET]		Сохранение снимка (во время паузы)

- Если в течение примерно 2 секунд во время непрерывного воспроизведения/прокрутки назад не выполняются никакие операции, экранные индикаторы исчезают. Чтобы снова их отобразить, коснитесь экрана.

**3 Для сохранения снимка нажмите [MENU/SET].**

- В случае использования экрана воспроизведения серийной съемки 4К эта операция выполняется во время паузы при воспроизведении.
- Отображается экран подтверждения. Выполняется при выборе [Да].

## Файлы серийной съемки 4K, записанные с установкой [4K] (Предв. сер.съемка 4K)

### 1 На экране воспроизведения выберите файл серийной съемки 4K (▲) и нажмите ▲.

- Эту же операцию также можно выполнить, коснувшись значка [▲].
- Появится экран просмотра слайдов для выбора снимков. До появления экрана проходит несколько секунд.



### 2 Коснитесь кадров и прокрутите их перетаскиванием, чтобы выбрать кадр, который нужно сохранить как снимок.

- Эту операцию также можно выполнить нажатием ◀▶.

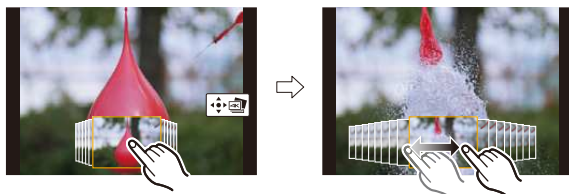

Управление кнопками	Сенсорное управление	Описание операции
◀▶	Касание → перетаскивание	Выбор кадра
☺	Разведение/сведение пальцев жестом щипка	Увеличение/уменьшение отображения
▲/▼/◀▶	Перетаскивание	Перемещение увеличенного участка (во время увеличенного отображения)
[MENU/SET]	◀▶ [MENU/SET]	Сохранение снимка

### 3 Для сохранения снимка нажмите [MENU/SET].

- Отображается экран подтверждения. Выполняется при выборе [Да].





- Если подключить фотокамеру к телевизору с помощью микро-кабеля HDMI или кабеля AV (поставляется отдельно) и показать на телевизоре фотоснимки 4K, записанные с установкой [4K] (Предв. сер.съемка 4K), они отобразятся на экране воспроизведения серийной съемки 4K, на котором обычно воспроизводятся фотоснимки 4K, записанные с установкой [4K] (Сер.съемка 4K) или [4K] (Сер.съемка 4K (S/S)). (P193) Экран просмотра слайдов не появится.

## ■ Выбор и сохранение снимков на экране телевизора

Подготовка: Установите [Режим HDMI (воспр.)] (P78) на [AUTO] или [4K].

- При подключении к телевизору, не поддерживающему видео 4K, выберите [AUTO].

## Подключите фотокамеру к телевизору с помощью микро-кабеля HDMI и откройте экран воспроизведения. (P341)

- Чтобы выбрать и сохранить снимки, когда фотокамера подключена к телевизору с помощью микро-кабеля HDMI, установите [VIERA link] в [ТВ подключение] на [OFF].
  - Если подключить фотокамеру к телевизору с помощью микро-кабеля HDMI или кабеля AV (поставляется отдельно) и показать на телевизоре файлы серийной съемки 4K, они отобразятся только на экране воспроизведения серийной съемки 4K.
  - Даже если вставить карту памяти в гнездо для карты SD 4K-совместимого телевизора, нельзя воспроизвести файлы серийной съемки 4K, записанные с установкой [Формат] на параметр, отличный от [16:9]. Чтобы их воспроизвести, подключите фотокамеру к 4K-совместимому телевизору с помощью микро-кабеля HDMI. (По состоянию на май 2015 г.)
  - В зависимости от подключаемого телевизора, воспроизведение файлов серийной съемки 4K может быть неправильным.
- Если файлов изображений слишком много, значок текущего получения информации (( ) или ( ) может отображаться на экране воспроизведения в течение длительного времени. В таком случае невозможно воспроизвести файлы серийной съемки 4K, записанных с помощью функции 4K Фото. Подождите, пока значок не исчезнет.
  - Если дважды коснуться экрана просмотра слайдов или экрана воспроизведения серийной съемки 4K, изображение на экране увеличится. Чтобы вернуться к исходному отображению, дважды коснитесь увеличенного экрана.
  - Чтобы выбрать и сохранить снимки из файлов серийной съемки 4K на ПК, используйте программное обеспечение "PHOTOfunSTUDIO" на диске DVD, поставляемом в комплекте. Обратите внимание, что редактировать файл серийной съемки 4K как видеоролик невозможно.
  - Файлы серийной съемки 4K, записанные на других устройствах, на данной камере могут воспроизводиться неправильно.



## Примечания о функции 4K Фото

### ■ Как изменить формат

Чтобы изменить формат для фотоснимков 4K, выберите [Формат] в меню [Зап.].

### ■ Как снизить размытость объекта при записи

Размытость объекта можно снизить, установив более короткую выдержку.

1 Установите диск выбора режима на [S].



2 Установите выдержку, поворачивая задний диск или передний диск.

- Чтобы снять быстро движущийся объект, установите более короткую выдержку.  
– Примерная выдержка для съемки вне помещения при хорошей погоде: 1/1000 секунды или короче

• Если установить более короткую выдержку:

- Светочувствительность ISO повышается. Из-за этого помехи на экране могут стать более заметными.

### ■ Звук затвора для записи фотоснимков 4K

При использовании [  ] ([Сер.съемка 4K]) или [  ] ([Предв. сер.съемка 4K]) запись выполняется с помощью электронного затвора. Настройки звука электронного затвора можно изменить в [Громк.затв.] и [Звук электр.затвора]. (P75)

При записи с установкой [  ] ([Сер.съемк 4K (S/S)]) громкость звука начала/остановки можно установить в [Гром.сигнала].

- Высокоскоростную серийную съемку можно вести тихо с помощью функции 4K Фото в сочетании с [Бесшумный режим].

### ■ Сцены, не подходящие для функции 4K Фото

#### Съемка в местах или помещениях с очень яркой освещенностью

Если объекты записываются в месте с очень яркой освещенностью или при флуоресцентном/светодиодном освещении, цветовой оттенок или яркость изображения могут измениться, или на экране могут появиться горизонтальные полосы.

Эффект горизонтальных полос можно снизить, удлинив выдержку.

#### Быстродвижущиеся объекты

Движущиеся объекты после записи могут выглядеть искаженными.

### ■ Ограничения для функции 4К Фото

Для оптимизации настроек для записи фотоснимков 4К действуют определенные ограничения в отношении некоторых функций записи, параметров меню и других настроек.

- Следующие параметры устанавливаются на указанные ниже значения:

	[4К] (8М)
[Разм. кадра]	<ul style="list-style-type: none"> <li>• Применяются следующие размеры снимка:            [4:3]: (3328×2496)      [3:2]: (3504×2336)            [16:9]: (3840×2160)    [1:1]: (2880×2880)</li> </ul>
[Качество]	
[Электрон. затвор]	[ON]
[Формат записи]*	[MP4]
[Кач-во зап.]*	[4К/100М/30р]
[Уровень яркости]*	[0—255]
[Непрер. Аф]*	[ON]

\* Настройки в меню [Видео] не применяются к файлам серийной съемки 4К, записанным с помощью функции 4К Фото.

- Следующие ограничения применяются к указанным ниже функциям записи:

	([Сер.съемка 4К]/ ([Сер.съемк 4К (S/S)])	([Предв. сер.съемка 4К])
Переключение программ	—	
Компенсация экспозиции	-3 EV до +3 EV	
Выдержка	1/30 до 1/16000	
Режим фокусировки (AFF)	—	
[Режим Аф] ()	—	
[Всп. РФ]	○	—
Баланс белого () брекетинг баланса белого	—	
Светочувствительность ISO	[AUTO], 200 до 6400	
Вспышка	—	







- Следующие параметры меню отключаются:

Применимо к [  ] ([Сер.съемка 4K])/[  ] ([Сер.съемк 4K (S/S)]/[  ] ([Предв. сер.съемка 4K])

[Зап.]	[Разм. кадра]/[Качество]/[AFS/AFF]/[Ночн. сним. с рук]/[iHDR]/ [Настр.панор.съемки]/[Электрон. затвор]/[Зад.спуска затвора]/[Вспышка]/ [Увел. чувств. ISO]/[Подавл. шума]/[Компенсация теней]/[Расш.телепр.]/[Цвет. простр]/[Опред. лица]/[Установ. профиля]
[Пользов.]	[Рамка зап.]

Только [  ] ([Предв. сер.съемка 4K])

[Настр.]	[Эконом. реж.]
----------	----------------

- При записи с помощью функции 4K Фото настройка [Инт.разреш.] меняется с [EXTENDED] на [LOW].
- При использовании функции 4K Фото настройка [Стабилиз.] меняется с [  ] ([Панорамиров.]) на [  ] ([Нормальный]).
- При записи с помощью функции 4K Фото [Пункт назнач.] в [Дата поездки] записать нельзя.
- При записи с помощью функции 4K Фото доступные настройки для [Продолжительность] в [Авт. просм.] изменяются на [ON] и [OFF]. [Приоритет воспроизв.] устанавливается на [ON].
- При записи с установкой [  ] ([Предв. сер.съемка 4K]) [Пошаг. увел.] в [Моториз. зум] отключается.
- Определение сцены в интеллектуальном автоматическом режиме работает так же, как и при записи видеороликов.
- При записи с помощью функции 4K Фото невозможно использовать вывод HDMI.
- При установке режима срабатывания затвора на 4K Фото невозможно делать снимки во время видеосъемки. (Только при установке [  ] ([Приоритет фото]))

#### Не действует в данных случаях:

- Функция 4K Фото отключается при использовании следующих настроек:
  - [Четкость на фоне подсветки]/[Сверкающая вода]/[Худож. ночной пейзаж]/[Сверкающее освещение]/[Портат.ноч.снимок]/[Четкий ночной портрет]/[Нежное изображение цветка] (Режим подсказки для сцены)
  - [Грубый монохромный]/[Мягкий монохромный]/[Эффект миниатюры]/[Нерезкое изображение]/[Звездный фильтр]/[Солнечное сияние] (Режим творческого управления)
  - Если установлен брекетинг баланса белого
  - Информация о записи видеокадров
  - При установке [HDR] на [ON]
  - При использовании [Множ.экспоз.]
  - При установке [Одновр.зап.без фил.] в [Настройка фильтров] на [ON]

# Съемка с использованием автоматической настройки значений экспозиции

Применимые режимы:    

Каждый раз при нажатии кнопки затвора будет возможна запись не более 7 снимков с разными настройками экспозиции в диапазоне компенсации экспозиции.

## С автобрекетингом

[Шаг]: [3•1/3], [Последов]: [0/-/+]

1-й Снимок



$\pm 0$  EV

2-й Снимок



-1/3 EV

3-й Снимок



+1/3 EV

- 1 Установите приводной диск выбора режима на .

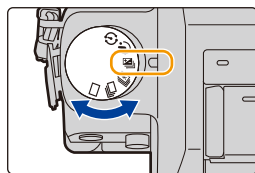

- 2 Сфокусируйтесь на объекте и сделайте снимок.



- Если нажать и удерживать кнопку затвора, будет сделано установленное количество снимков.
- Индикация автоматического брекетинга будет мигать, пока не будет выполнено установленное количество снимков.
- Счетчик снимков сбрасывается на [0], если изменяется параметр автобрекетинга или камера выключается до того, как будут выполнены все снимки.

## ■ Изменение настроек для [Наст.покадр./непрер.], [Шаг] и [Последов] в автобрекетинге

### 1 Выберите меню. (P63)

**MENU** →  [Зап.] → [Авт. брекетинг]

### 2 Нажатием ▲/▼ выберите [Наст.покадр./непрер.], [Шаг] или [Последов], а затем нажмите [MENU/SET].

### 3 Нажмите ▲/▼ для выбора настройки, затем нажмите [MENU/SET].

[Наст.покадр./непрер.]	[□] (одиночный)
	[  ] (серийная съемка)
[Шаг]	[3•1/3] (3 снимков)
	[3•2/3] (3 снимков)
	[3•1] (3 снимков)
	[5•1/3] (5 снимков)
	[5•2/3] (5 снимков)
	[5•1] (5 снимков)
	[7•1/3] (7 снимков)
	[7•2/3] (7 снимков)
[Последов]	[0/-/+]
	[-/0/+]

- Можно выполнить один снимок за раз при установке на [□].
- Можно непрерывно выполнять снимки до заданного количества, если установлено [].
- Выйдите из меню по завершении установки.

- При съемке с использованием автобрекетинга после установки значения компенсации экспозиции съемка выполняется на основе выбранного значения компенсации экспозиции.

### Не действует в данных случаях:

- Автоматический брекетинг отключается в следующих случаях.
  - [Сверкающая вода]/[Сверкающее освещение]/[Портат.ноч.снимок]/[Нежное изображение цветка] (Режим подсказки для сцены)
  - [Грубый монохромный]/[Мягкий монохромный]/[Эффект миниатюры]/[Нерезкое изображение]/[Звездный фильтр]/[Солнечное сияние] (Режим творческого управления)
  - Если установлен брекетинг баланса белого
  - Информация о записи видеокадров
  - Съемка со вспышкой
  - При записи с установкой выдержки на [B] (от руки)
  - При съемке с установкой [Ночн. сним. с рук]
  - При установке [HDR] на [ON]
  - При использовании [Множ.экспоз.]
  - При установке [Одновр.зап.без фил.] в [Настройка фильтров] на [ON]

# Съемка с автоматическим таймером

Применимые режимы: **P A S M**   

- 1 Установите приводной диск выбора режима на .

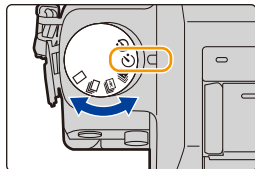

- 2 Нажмите кнопку затвора наполовину для фокусировки, а затем нажмите кнопку затвора полностью для съемки.

- Фокусировка и экспозиция устанавливаются при нажатии кнопки затвора наполовину.
- После мигания индикатора автоспуска начинается съемка.

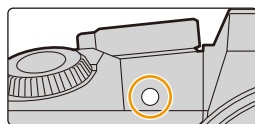



## ■ Изменение настройки времени для автоспуска.

- 1 Выберите меню. (P63)

**MENU** →  [Зап.] → [Авт. таймер]

- 2 Нажмите / для выбора режима, затем нажмите **[MENU/SET]**.

	Фотография снимается через 10 секунды после нажатия на кнопку затвора.
	Через 10 секунд камера делает 3 снимка с интервалом приблизительно 2 секунды.
	Фотография снимается через 2 секунды после нажатия на кнопку затвора. • При использовании штатива и других приспособлений данная настройка удобна для исключения дрожания, вызываемого нажатием кнопки затвора.

- Выйдите из меню по завершении установки.





• При записи с автоматическим таймером рекомендуется использовать штатив.

• При выборе  мощность вспышки может каждый раз незначительно различаться.



**Не действует в данных случаях:**

- Она не может быть установлена на  при следующих условиях.
  - Если установлен брекетинг баланса белого
  - При записи с установкой выдержки на [B] (от руки)
  - При установке [Одновр.зап.без фил.] в [Настройка фильтров] на [ON]
  - При использовании [Множ.экспоз.]
- Автоспуск отключается в следующих случаях.
  - Информация о записи видеок кадров



MENU



## Выполнение снимков в режиме интервальной съемки/покадровой анимации

Применимые режимы: **IA** **PA** **P** **A** **S** **M** **C** **SCN**

Снимки можно выполнять в режиме интервальной съемки или покадровой анимации. Кроме того, сделанные снимки можно объединить в видеоролик.

- **Заблаговременно установите дату и время. (P41)**
- Записанные снимки отображаются как серия снимков группы. (P262)
- Если выполняется один снимок, он не сохраняется в качестве снимка группы.
- Рекомендуется использовать аккумулятор с достаточным зарядом или сетевой адаптер (поставляется отдельно) и переходник постоянного тока (поставляется отдельно).

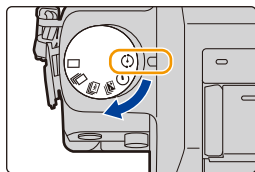

### ■ Как открыть экран настройки перед записью

- 1 Установите приводной диск выбора режима на [ ].
- 2 Откройте экран настройки.

Управление кнопками	Сенсорное управление
[MENU/SET]* → [MENU/SET]	

\* Появится экран, выбранный с помощью [Интерв.съемка/аним.] в меню записи. (Экран появится только после первого нажатия [MENU/SET] после переключения диска выбора режима срабатывания затвора на [ ]. В других случаях фотокамера будет работать, как обычно, отображая экран меню.)

### ■ Как переключаться между режимом интервальной съемки и режимом покадровой анимации

Переключите настройку [Режим] в пункте [Интерв.съемка/аним.] меню [Зап.].

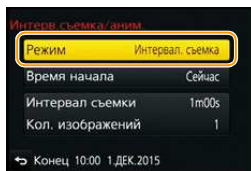



## Автоматическая съемка с установленным интервалом ([Интервал. съемка])

Применимые режимы: **[A]** **[P]** **[S]** **[M]** **[C]** **[SCN]** **[B]**

Если установить начальное время записи, интервал записи и количество снимков, фотокамера сможет автоматически выполнять снимки таких объектов, как животные и растения, в течение определенного времени, а затем создать видеоролик.

1 Установите приводной диск выбора режима на [⌚].

2 Откройте экран настройки. (P203)

- Переключитесь на режим [Интервал. съемка], если он не выбран. (P203)

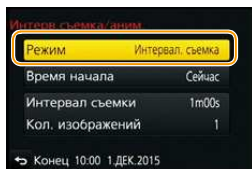

3 Для выбора необходимого параметра нажмите **▲/▼**, а затем нажмите [MENU/SET].

[Время начала]	[Сейчас]	Запись начинается при полном нажатии кнопки затвора.
	[Задать время начала]	Вы можете установить время для начала записи. Можно выбрать любое время в пределах 23 часов 59 минут вперед. <b>Выберите элемент (час или минуту) нажатием ◀/▶, установите время начала съемки нажатием ▲/▼, а затем нажмите [MENU/SET].</b>
[Интервал съемки]/ [Кол. изображений]	Можно установить интервал записи и количество выполняемых снимков. ◀/▶: Выбор элемента (минуты/секунды/количества снимков) ▲/▼: Настройка [MENU/SET]: выполнение установки • Можно установить интервал записи в пределах от 1 секунды до 99 минут 59 секунд с шагом в 1 секунду. • Можно установить количество снимков в пределах от 1 до 9999.	

- Установите интервал записи **(D)** так, чтобы он был дольше времени экспозиции (выдержки) **(E)**. (Рисунок ниже)  
Запись может пропускаться, если интервал записи **(D)** короче времени экспозиции (выдержки) **(E)**, например во время записи в ночное время.

- (A): первый  
(B): второй  
(C): третий

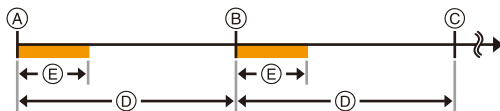

- В зависимости от условий съемки запись может не соответствовать установленному интервалу записи или установленному количеству снимков.



**4 Нажмите кнопку затвора наполовину.**

- Появится экран записи. Ту же операцию можно выполнить, нажав и удерживая [ ] / [ ], пока не появится экран записи.

**5 Полностью нажмите кнопку затвора.**

- Запись начинается автоматически.
- Во время ожидания записи питание выключается автоматически, если определенное время не выполняется никаких действий. Замедленная съемка выполняется даже с выключенным питанием. Когда приходит время записи, питание включается автоматически. Чтобы включить питание вручную, нажмите кнопку затвора наполовину.
- Операции в режиме ожидания записи (фотокамера включена)

Управление кнопками	Сенсорное управление	Описание операции
[Fn3]		Отображение экрана выбора, на котором можно приостановить или остановить запись
		Отображение экрана выбора, на котором можно возобновить или остановить запись (во время паузы)

- После остановки записи появится экран подтверждения с вопросом, приступить ли к созданию видеоролика. Чтобы создать видеоролик, выберите [Да]. Информацию о создании видеороликов см. на P209.

**■ Изменение настроек интервальной съемки**

Настройки можно изменить в пункте [Интерв.съемка/аним.] меню [Зап.].

- Эта функция не используется в камере системы безопасности.
- Если вы оставите камеру для выполнения [Интервал. съемка], учитывайте возможность хищения.
- При продолжительном использовании в таких холодных местах, как лыжные курорты или высокогорье, или в теплых, влажных местах, может возникнуть неисправность. Поэтому будьте осторожны.
- [Интервал. съемка] приостанавливается в следующих случаях.
  - При израсходовании заряда аккумулятора
  - Выключение фотокамеры

Во время [Интервал. съемка] можно заменить аккумулятор и карту памяти, а затем возобновить процесс, включив камеру. (Обратите внимание, что снимки, выполненные после повторного включения, сохраняются как отдельная группа снимков.) Заменяя аккумулятор или карту памяти, выключайте камеру.

- Во время интервальной съемки не подключайте кабель AV (поставляется отдельно), микро-кабель HDMI или соединительный кабель USB (поставляется в комплекте).

 **Не действует в данных случаях:**

- Данная функция не действует в следующих случаях:
  - [Портат.ноч.снимок] (Режим подсказки для сцены)
  - При установке [Одновр.зап.без фил.] в [Настройка фильтров] на [ON]
  - При использовании [Множ.экспоз.]

## Создание покадровой анимации ([Покадр. анимация])

Применимые режимы: **IA** **AV** **P** **A** **S** **M** **C** **SCN**

При соединении отдельных снимков создается покадровый ролик.



### Подготовка к созданию ролика с помощью [Покадр. анимация]

С помощью [Покадр. анимация] можно создать ролик, при просмотре которого возникает иллюзия движения объектов, поскольку кадры снимаются при каждом небольшом перемещении куклы и т. п., а затем кадры соединяются.

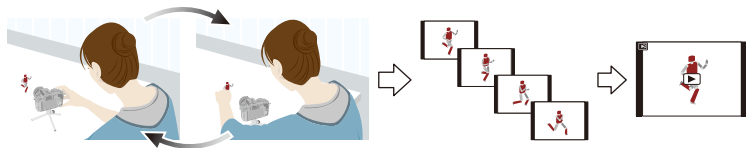

- Данной камерой можно создавать ролики с частотой смены изображений от 1 до 50 кадров в секунду.
- Для плавной смены кадров делайте снимки по возможности при самом небольшом перемещении объекта и установите скорость смены кадров в секунду (частоту кадров) на большое значение.

1 Установите приводной диск выбора режима на [⌚].

2 Откройте экран настройки. (P203)

- Переключитесь на режим [Покадр. анимация], если он не выбран. (P203)

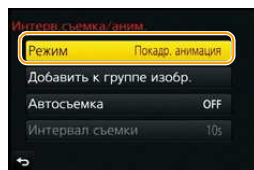

### 3 Нажатием ▲/▼ выберите способ записи, а затем нажмите [MENU/SET].

[Автосъемка]	[ON]	Снимки выполняются автоматически с установленным интервалом записи. Съемка начинается при полном нажатии на кнопку затвора.
	[OFF]	Предназначается для выполнения снимков вручную, кадр за кадром.
[Интервал съемки]	<p><b>(Только при установке [Автосъемка] на [ON])</b>          Устанавливается интервал для автоматической съемки. Можно установить значение от 1 до 60 секунд с шагом в 1 секунду.  <b>Нажатием ◀▶ выберите интервал записи (секунду), нажатием ▲/▼ выполните установку, а затем нажмите [MENU/SET].</b>          • Автоматическая съемка может не происходить с установленным интервалом, поскольку при определенных условиях для записи требуется время, например если при съемке используется вспышка.</p>	

### 4 Нажмите кнопку затвора наполовину.

- Появится экран записи. Ту же операцию можно выполнить, нажав и удерживая [шutter] / [шutter], пока не появится экран записи.



### 5 Полностью нажмите кнопку затвора.

- Можно записать до 9999 кадров.

### 6 Переместите объект согласно выбранной композиции.

- Повторите съемку таким же образом.
- Если во время съемки выключить фотокамеру, при включении фотокамеры отобразится сообщение о возобновлении записи. Выберите [Да], чтобы продолжить запись с места прерывания.

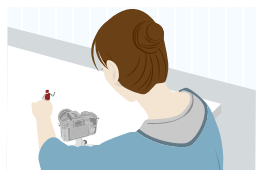

#### Умелая запись материалов

- На экране записи отображается до двух предыдущих снимков. Используйте их для определения степени перемещения объекта.
- Нажатием на [▶] можно проверить записанные снимки. Ненужные снимки можно удалить нажатием [шutter]. Повторно нажмите [▶], чтобы вернуться к экрану записи.

### 7 Для завершения записи коснитесь [шutter].

- Также запись можно остановить, выполнив следующие шаги:

**MENU** → [шutter] [Зап.] → [Интерв.съемка/аним.]

- В случае установки [Автосъемка] на [OFF] появляется экран подтверждения.

Для остановки записи выберите [Да].

### 8 (В случае установки [Автосъемка] на [ON]) Выберите [Выход].

- После остановки записи появится экран подтверждения с вопросом, приступить ли к созданию видеоролика.

Чтобы создать видеоролик, выберите [Да].

Информацию о создании видеороликов см. на P209.

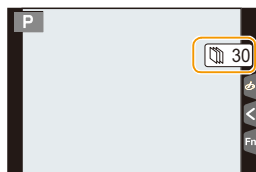

### ■ Изменение настроек покадровой анимации

Настройки можно изменить в пункте [Интерв.съемка/аним.] меню [Зап.].

### ■ Добавление снимков в группу покадровой анимации

При выборе [Добавить к группе изобр.] в шаге **3** появятся снимки группы, записанные с установкой [Покадр. анимация].

Выберите серию снимков группы, нажмите [MENU/SET], а затем выберите [Да] на экране подтверждения.

- Если сделан только один снимок, он не сохраняется как снимок группы. Снимок нельзя выбрать из [Добавить к группе изобр.], если это единственный сделанный снимок.

#### Не действует в данных случаях:

- Данная функция не действует в следующих случаях:
  - При установке [Одновр.зап.без фил.] в [Настройка фильтров] на [ON]
  - При использовании [Множ.экспоз.]
- [Автосъемка] в [Покадр. анимация] не действует для следующих функций:
  - [Портат.ноч.снимок] (Режим подсказки для сцены)



## Создание видеороликов из записанных снимков

Чтобы создать видеоролик после выполнения снимков, выполните указанные ниже шаги.

### 1 Выберите способы создания ролика.

- Формат записи установлен на [MP4].

[Кач-во зап.]	Устанавливается качество ролика. <b>[4K/25p]/[4K/24p]/[FHD/50p]/[FHD/25p]/[HD/25p]/[VGA/25p]</b>
[Частота кадров]	Устанавливается количество кадров в секунду. Чем больше количество кадров, тем более плавным будет ролик. <b>[50fps]*/[25fps]/[12.5fps]/[8.3fps]/[6.25fps]/[5fps]/[2.5fps]/[1fps]</b> * Только при установке на [FHD/50p] • При выборе [4K/24p] отображаются следующие настройки. [24fps]/[12fps]/[8fps]/[6fps]/[4.8fps]/[2.4fps]/[1fps]
[Последовательность]	<b>[NORMAL]:</b> Соединение снимков в порядке записи. <b>[REVERSE]:</b> Соединение снимков в порядке, обратном записи.

### 2 Выберите [Выполн.] с помощью кнопок ▲/▼, а затем нажмите [MENU/SET].

- Отображается экран подтверждения. Выполняется при выборе [Да].
- Видеоролики также можно создать с помощью [Видео интер. съемки] (P280) или [Покадровое видео] (P280) в меню [Восп.].

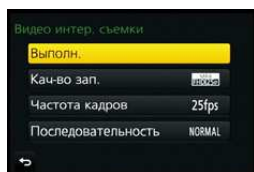

- В случае выбора качества снимка, формат которого отличается от формата первоначальных снимков, черные полосы будут отображаться сверху и снизу или с левой и правой стороны изображения в ролике.
- Если во время создания видеок кадров прекращается подача питания из-за отсоединения сетевого адаптера или отключения электропитания, создаваемые видеок кадры не записываются.
- Ролик создать нельзя, если время записи превышает 29 минут 59 секунд и размер файла превышает 4 ГБ.

## Функции, настраиваемые индивидуально для различных объектов и целей съемки

### Применение множественной экспозиции на одном снимке ([Множ.экспоз.]

Применимые режимы: P A S M

Создание эффекта множественной экспозиции (составляющей до 4 раз на одно изображение)

#### 1 Выберите меню. (P63)

**MENU** → [Зап.] → [Множ.экспоз.]

#### 2 Нажатием ▲/▼ выберите [Нач.], а затем нажмите [MENU/SET].

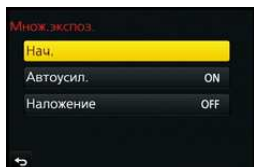

#### 3 Определите композицию и сделайте первый снимок.

- После выполнения снимка нажмите кнопку затвора наполовину для выполнения следующего снимка.
- Нажмите ▲/▼ для выбора элемента и затем нажмите [MENU/SET] для одной из следующих операций.
  - [След.]: Переход к следующему снимку.
  - [Пересн]: Возвращение к первому снимку.
  - [Выход]: Запишите изображение первого снимка и завершите сессию съемки с множественной экспозицией.

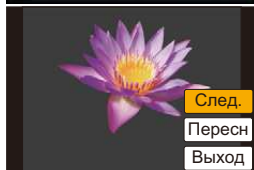

#### 4 Съемка со второй, третьей и четвертой экспозиций.

- Если нажать [Fn4] во время съемки, сфотографированные изображения записываются, и сессия съемки с множественной экспозицией завершается.



#### 5 Для выбора [Выход] нажмите ▼, а затем нажмите [MENU/SET].

- Кроме того, для завершения можно наполовину нажать кнопку затвора.

### ■ О настройке автоматической регулировки усиления

Выберите [Автоусил.] на экране, показанном для шага **2**, и установите этот параметр.

- **[ON]:** Уровень яркости регулируется в соответствии с количеством выполненных снимков, и снимки накладываются друг на друга.
- **[OFF]:** Выполните компенсацию экспозиции в соответствии с объектом, чтобы все эффекты наложения экспозиции были абсолютно правильными.

### ■ Наложение снимков на уже выполненный снимок

На экране, показанном для шага **2**, установите [Наложение] на [ON].

После выбора [Нач.] отобразятся изображения на карте памяти. Выберите изображения в формате RAW, нажмите [MENU/SET] и продолжите запись.

- [Наложение] действует только для изображений в формате RAW, снятых данным устройством.

- Изображение не записывается до завершения.
- Информация о записи, отображаемая для снимков, выполненных со множественной экспозицией, – это информация о записи для последнего выполненного снимка.
- Элементы, отображаемые на экране меню серым цветом, нельзя установить во время множественной экспозиции.

#### **Не действует в данных случаях:**

- Данная функция не действует в следующих случаях:
  - При использовании [Интервал. съемка]
  - При использовании [Покадр. анимация]



## Одновременное отключение рабочих звуков и светового выхода ([Бесшумный режим])

Применимые режимы:   P A S M  C  

Эта функция удобна для записи изображений в тихой обстановке, общественном месте и т. п. или съемке таких объектов, как дети или животные.





Выберите меню. (P63)

**MENU** → fс [Пользов.] → [Бесшумный режим]

Настройки: [ON]/[OFF]

- Звук из динамика блокируется, а вспышка и вспомогательная лампочка автофокусировки отключаются.

Устанавливаются следующие настройки.

- [Электрон. затвор]: [ON]
- [Режим вспышки]:  (принудительное отключение вспышки)
- [Всп. ламп. АФ]: [OFF]
- [Гром. сигнала]:  (OFF)
- [Громк.затв.]:  (OFF)

- Даже при установке параметра [ON] индикаторы следующих функций загораются/мигают.
  - Индикатор состояния
  - Индикатор автоматического таймера
  - Индикатор соединения Wi-Fi
- Звуки, издаваемые фотокамерой независимо от выполняемых операций, например звук диафрагмы объектива, отключить нельзя.
- Если движущийся объект снимается с помощью электронного затвора, объект может получиться на снимке искаженным.
- Если электронный затвор используется в условиях флуоресцентного или светодиодного освещения и т. п., на снимке могут появиться горизонтальные полосы. В таких случаях эффект горизонтальных полос можно снизить, удлинив выдержку. (P96)
- При использовании данной функции обратите особое внимание на неприкосновенность частной жизни объекта съемки, право на фотографирование и т. п. Используйте на собственный риск.

## Съемка с помощью функции распознавания ЛИЦ ([Опред. лица])

Применимые режимы: **FA** **AF** **P** **A** **S** **M** **C** **SCN**

Распознавание лиц — это функция, выполняющая поиск лица, напоминающего зарегистрированное лицо, и автоматически устанавливающая приоритет фокусировки и экспозиции. Даже если человек находится сзади или в конце группы людей на фотографии, камера все равно выполнит четкий снимок.



### Выберите меню. (P63)

**MENU** → **[Зап.]** → **[Опред. лица]**

Настройки: **[ON]/[OFF]/[MEMORY]**

• [Опред. лица] автоматически включится [ON], если зарегистрировано изображение лица.

• Следующие функции также будут работать с функцией распознавания лиц.

#### В режиме записи

- Отображение соответствующего имени при обнаружении камерой зарегистрированного лица\*
- (если для зарегистрированного лица задано имя)

#### В режиме воспроизведения

- Отображение имени и возраста (если информация зарегистрирована)
- Выборочное воспроизведение снимков, выбранных из числа снимков, зарегистрированных с помощью функции распознавания лиц ([Воспр. кат.] (P269))

\* Отображаются имена максимум 3 лиц.

Порядок отображаемых лиц при выполнении снимков определяется в соответствии с порядком регистрации.

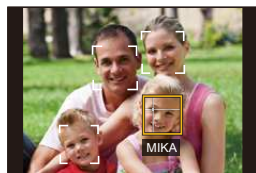

- **[Опред. лица]** работает только при установке автофокусировки на [☺].
- Во время серийной съемки [Опред. лица] информацию о снимке можно присоединить только к первому снимке.
- При воспроизведении снимков группы отображается название первого снимка группы.
- При использовании функции определения лица может потребоваться больше времени для выбора и определения характерных черт лица, чем при использовании обычного распознавания лиц/глаз.
- Даже если информация о распознавании лиц зафиксирована, снимки, снятые с установкой [Имя] в положение [OFF], не будут классифицироваться по категориям в [Воспр. кат.].
- **Даже при изменении информации о распознавании лиц (P217) информация о распознавании лиц для уже выполненных снимков не изменится.**  
Например, если имя изменилось, снимки, записанные до изменения, не будут распределены по категориям с помощью распознавания лиц в [Воспр. кат.].
- Для изменения информации об имени в сделанных снимках выполните [REPLACE] в [Ред. расп. лиц] (P288).

 **Не действует в данных случаях:**

- Данная функция не действует в следующих случаях:
  - Режимы записи, которые не позволяют выполнять настройку на [☺] из [Режим AF] (P152)
  - [Эффект миниатюры] (Режим творческого управления)
  - Информация о записи видеок кадров
  - При записи фотоснимков 4K
  - При использовании [Интервал. съемка]

## Настройки лиц

Можно зарегистрировать такую информацию, как имена и дни рождения, для изображений лиц максимум 6 человек.

### ■ Точка записи при регистрации изображений лиц

- Во время регистрирования лицо должно быть анфас с открытыми глазами и закрытым ртом, а очертания лица, глаз или бровей не закрыты волосами.
- Убедитесь, что во время регистрации на лицо не падает слишком большая тень.  
(Вспышка не сработает во время регистрации.)

(Хороший пример для регистрации)



### ■ Если в процессе съемки лицо не распознано

- Зарегистрируйте лицо одного и того же человека в помещении и на улице, либо с разным выражением лица и под разными углами съемки. (P216)
- Дополнительно зарегистрируйте на месте съемки.
- Если зарегистрированное лицо не распознано, выполните корректировку с помощью повторной регистрации.
- При определенных выражениях лица и окружении распознавание лиц может быть невозможным или лица могут распознаваться неправильно, даже если лица зарегистрированы.

1 Для выбора [MEMORY] нажмите ▲/▼, а затем нажмите [MENU/SET].

2 Нажмите ▲/▼/◀/▶ для выбора рамки определения незарегистрированного лица, а затем нажмите [MENU/SET].

- [Новый] не будет отображаться, если уже зарегистрировано 6 человек. Удалите уже зарегистрированного человека, чтобы зарегистрировать нового.

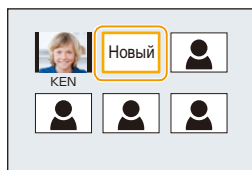

3 Выполните снимок, осуществляя регулировку лица с помощью контрольной линии.

- Отображается экран подтверждения. Выполняется при выборе [Да].
- Лица других объектов, не являющихся людьми (домашних животных и т. д.) зарегистрировать нельзя.
- Чтобы отобразить описание регистрации лица, нажмите ► или коснитесь [i].

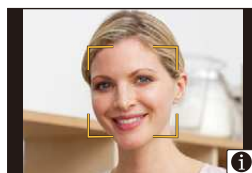

## 4 Установить элемент.

- Можно зарегистрировать до 3 изображений лица.

[Имя]	<p>Можно зарегистрировать имена.</p> <ol style="list-style-type: none"> <li>1 Для выбора [SET] нажмите ▼, а затем нажмите [MENU/SET].</li> <li>2 Введите имя.             <ul style="list-style-type: none"> <li>• Подробную информацию о том, как вводить символы, см. в разделе "Ввод текста" на P82.</li> </ul> </li> </ol>
[Возраст]	<p>Можно зарегистрировать день рождения.</p> <ol style="list-style-type: none"> <li>1 Для выбора [SET] нажмите ▼, а затем нажмите [MENU/SET].</li> <li>2 Нажмите ◀/▶ для выбора элементов (год/месяц/день), затем нажмите ▲/▼ для установки и затем нажмите [MENU/SET].</li> </ol>
[Доб.изобр.]	<p><b>(Добавить изображения)</b> Добавление изображений лица.</p> <ol style="list-style-type: none"> <li>1 Выберите рамку определения незарегистрированного лица, а затем нажмите [MENU/SET].</li> <li>2 Выполните этап 3 в "Настройки лиц".</li> </ol> <hr/> <p><b>(Удаление)</b> Чтобы удалить одно из изображений лица.</p> <p><b>Нажмите ◀/▶ для выбора удаляемого изображения лица, затем нажмите [MENU/SET].</b></p> <ul style="list-style-type: none"> <li>• Данная функция требует наличия по крайней мере одного зарегистрированного изображения лица.</li> <li>• Отображается экран подтверждения. Установка выполняется при выборе [Да].</li> </ul>

**Измените или удалите информацию о зарегистрированном человеке**

Можно изменять изображения или информацию уже зарегистрированного человека. Также можно удалить информацию о зарегистрированном человеке.

- 1 Для выбора [MEMORY] нажмите ▲/▼, а затем нажмите [MENU/SET].
- 2 Нажмите ▲/▼/◀/▶ для выбора редактируемого или удаляемого изображения лица и затем нажмите [MENU/SET].
- 3 Для выбора необходимого параметра нажмите ▲/▼, а затем нажмите [MENU/SET].

[Ред. данных]	Изменение информации о уже зарегистрированном человеке. <b>Выполните действие 4 в “Настройки лиц”.</b>
[Приоритет]	Фокусировка и экспозиция предпочтительно регулируются по лицам с более высоким приоритетом. <b>Нажмите ▲/▼/◀/▶ для выбора приоритета и затем нажмите [MENU/SET].</b>
[Удал.]	Удаление информации о зарегистрированном человеке. • Отображается экран подтверждения. Установка выполняется при выборе [Да].

## Запись на изображениях данных о детях и домашних животных

Применимые режимы:  

Если заранее установить имя и день рождения своего ребенка или домашнего питомца, можно записывать на снимках их имена и возраст в месяцах и годах. Эти данные можно отобразить во время воспроизведения либо поставить отметку на записанных изображениях с помощью [Отпеч симв] (P276).

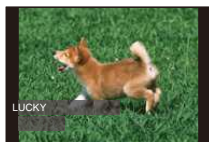

### ■ Установка [Возраст] или [Имя]

#### 1 Выберите меню. (P63)

**MENU** →  [Зап.] → [Установ. профиля]

Настройки: [] ([Ребенок1])/[] ([Ребенок2])/[] ([Дом.животное])/[OFF]/[SET]

#### 2 Для выбора ▲/▼ нажмите [SET], а затем нажмите [MENU/SET].

#### 3 Для выбора [Ребенок1], [Ребенок2] или [Дом.животное] нажмите ▲/▼, а затем нажмите [MENU/SET].

#### 4 Для выбора [Возраст] или [Имя] нажмите ▲/▼, а затем нажмите [MENU/SET].

#### 5 Для выбора ▲/▼ нажмите [SET], а затем нажмите [MENU/SET].

#### Введите [Возраст] (дату рождения)

◀/▶: Выберите элементы (год/месяц/день)

▲/▼: Настройка

[MENU/SET]: Установить

#### Введите [Имя]

Подробную информацию о том, как вводить символы, см. в разделе "Ввод текста" на P82.

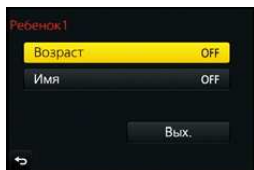

#### 6 Нажмите ▼ для выбора [Вых.] и затем нажмите [MENU/SET] для завершения.

### ■ Для отмены [Возраст] и [Имя]

Выберите [OFF] в шаге 1.

• Возраст и имя можно распечатывать при помощи стандартного программного обеспечения "PHOTOfunSTUDIO", которое находится на диске DVD (поставляется в комплекте).

### Не действует в данных случаях:

- Параметр [Установ. профиля] недоступен для записи фотоснимков 4K.
- Запись возраста и имени не выполняется в следующих случаях:
  - Информация о записи видеоклипов
  - Для фотоснимков, записанных во время видеосъемки ([]) ([Приоритет видео]) (P249)

## Использование экранов и способов отображения, подходящих для съемки

### Отображение метки в центре экрана ([Маркер центра])

Применимые режимы:        

Центр экрана записи обозначается меткой [+]. Это удобно для выполнения увеличения с сохранением положения объекта съемки в центре экрана.

**MENU** →  $\mathcal{F}$ <sub>C</sub> [Пользов.] → [Маркер центра]

Настройки: [ON]/[OFF]







## Проверка наличия насыщенных белым участков ([Шаблон Зебра])

Применимые режимы:  P A S M C S C N

Вы можете проверить, какие участки могут быть насыщены белым цветом, выделив участки с превышением определенного уровня освещенности с помощью шаблона "Зебра". Также можно установить минимальный уровень освещенности (яркости) участков для выделения с помощью шаблона "Зебра".

**MENU** → **Fc** [Пользов.] → [Шаблон Зебра]

[ZEBRA1]	Выделение участков с превышением определенного уровня освещенности с помощью шаблона "Зебра" с наклоном линий вправо.	
[ZEBRA2]	Выделение участков с превышением определенного уровня освещенности с помощью шаблона "Зебра" с наклоном линий влево.	
[OFF]	—	
[SET]	<p>Установка минимального уровня яркости для каждого шаблона "Зебра".  <b>[Зебра 1]/[Зебра 2]</b>  <b>Нажмите ▲/▼ для выбора яркости, а затем нажмите [MENU/SET].</b></p> <ul style="list-style-type: none"> <li>Значение яркости можно выбрать в пределах от [50%] до [105%]. В [Зебра 2] можно выбрать [OFF]. Если выбрать [100%] или [105%], с помощью шаблона "Зебра" будут выделены только те участки, которые уже насыщены белым. Чем меньше значение, тем шире диапазон яркости участков для выделения с помощью шаблона "Зебра".</li> </ul>	

- При наличии насыщенных белым участков рекомендуется компенсировать экспозицию в отрицательную сторону (P173), сверяясь с гистограммой (P53), а затем выполнять снимок.
- Выделение участков шаблоном "Зебра" не записывается.
- Если назначить [Шаблон Зебра] для [Настр.кн. Fn] (P70) в меню [Пользов.], при каждом нажатии функциональной кнопки, которой назначена эта настройка, шаблон "Зебра" переключается следующим образом:  
 [Зебра 1] → [Зебра 2] → [OFF].  
 При установке [Зебра 2] на [OFF] переключение настройки происходит в следующем порядке: [Зебра 1] → [OFF], что позволяет быстро изменить настройку.

## Отображение экрана записи черно-белым цветом ([Монохр. жив. просм.])

Применимые режимы: 

Экран записи можно отобразить черно-белым цветом. Эта функция удобна, когда черно-белый экран облегчает настройку фокусировки в режиме ручной фокусировки.

**MENU** → **ℱ** [Пользов.] → [Монохр. жив. просм.]

Настройки: [ON]/[OFF]

- Даже при использовании во время записи вывода HDMI эта функция не работает для подключенного устройства.
- Это не влияет на записанные изображения.

## Запись с проверкой снятых фотокамерой изображений

Применимые режимы: 

При использовании вывода HDMI можно выполнять снимки, проверяя изображение с фотокамеры на телевизоре и т. п. Информацию о подключении к телевизору с помощью микро-кабеля HDMI см. на [P341](#).

- Изображение с фотокамеры не выводится на телевизор во время видеосъемки.

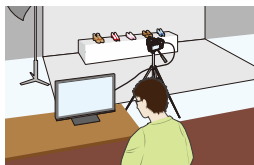

### ■ Переключение отображаемой информации

Можно изменить отображение во время вывода HDMI с помощью [Отоб. инфо HDMI (Зап.)] ([P79](#)) в пункте [ТВ подключение] меню [Настр.]

[ON]: Отображение с фотокамеры выводится как есть.

[OFF]: Выводятся только изображения.

- При использовании режима автофокусировки [**+**] или вспомогательного экрана для ручной фокусировки экран нельзя увеличить в оконном режиме.
- Настройка [Формат] в меню [Зап.] устанавливается на [16:9].
- Электронные звуковые сигналы и звуки электронного затвора отключаются.
- Если соединение Wi-Fi установлено с использованием вывода HDMI, на мониторе камеры изображение не показывается.
- Экран выбора сцены в режиме руководства по созданию сцен не выводится через соединение HDMI.
- Изображения не выводятся через соединение HDMI во время записи панорамных снимков.
- При записи с помощью функции 4K Фото невозможно использовать вывод HDMI.

## Оптический стабилизатор изображения

Применимые режимы: P A S M C SCN

Камера определяет дрожание во время съемки и автоматически его корректирует, так чтобы изображения записывались с уменьшенным дрожанием.

### Необходим объектив, поддерживающий функцию стабилизации.

- Сменный объектив (H-FS1442A/H-FS45150/H-FS14140) поддерживает функцию оптического стабилизатора изображения.
- При использовании сменного объектива с переключателем O.I.S. (например, H-FS14140) функция стабилизатора включается, если переключатель O.I.S. объектива установлен на [ON]. (Параметр [👉]) установлен на момент покупки.)

### ■ Настройка стабилизатора в меню [Зап.]

#### 1 Выберите меню. (P63)

**MENU** → [Зап.] → [Стабилиз.]

#### 2 Для выбора необходимого параметра нажмите ▲/▼, а затем нажмите [MENU/SET].

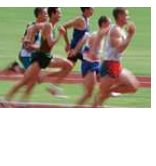
<p>[👉] ([Нормальный])</p>	<p>Вертикальное и горизонтальное дрожание компенсируются.</p>	
<p>[👉] ([Панорамиров.])</p>	<p>Компенсируется дрожание камеры при движении вверх/вниз. Данный режим идеален для панорамирования (метод съемки с поворотом камеры для слежения за движением объекта, который постоянно движется в фиксированном направлении).</p>	
<p>[OFF]</p>	<p>[Стабилиз.] не работает. (Можно выбрать при использовании объектива без переключателя [O.I.S.] )</p>	

- Функция [Стабилиз.] доступна только в тех случаях, когда в используемом объективе имеется внутренний стабилизатор.
- Выйдите из меню по завершении установки.



**Предупреждение дрожания (дрожания фотокамеры)**

Когда появляется предупреждение о дрожании [ [Ⓜ] ], используйте [Стабилиз.], штатив, автоспуск (P201) или дистанционный затвор (DMW-RSL1: поставляется отдельно) (P363).

- Скорость затвора будет меньше в следующих случаях. Удерживайте фотокамеру неподвижно от момента нажатия кнопки затвора до появления снимка на экране. Рекомендуется пользоваться штативом.
  - Медленная синхронизация
  - Замедленная синхронизация/уменьшение эффекта красных глаз
  - [Четкий ночной пейзаж]/[Прохладное ночное небо]/[Ярк. и тепл. ночной пейзаж]/[Худож. ночной пейзаж]/[Сверкающее освещение]/[Четкий ночной портрет] (Режим подсказки для сцены)
  - При установке на медленную скорость затвора

- При использовании штатива рекомендуется отключить оптический стабилизатор изображения. На экране в это время отображается [ [Ⓜ] ].
- При панорамировании в [ [Ⓜ] ] рекомендуется делать снимки с помощью видоискателя.

**Не действует в данных случаях:**

- [ [Ⓜ] ] не работает в режиме панорамного снимка.
- Функция стабилизатора может работать неэффективно в следующих случаях. При нажатии кнопки затвора старайтесь избегать дрожания фотокамеры.
  - При значительном дрожании
  - Если увеличение слишком большое
  - При использовании цифрового увеличения
  - При съемке со слежением за двигающимися объектами
  - При слишком низкой скорости затвора, во время съемки внутри помещения или в темном месте
- Эффекта панорамирования в [ [Ⓜ] ] труднее достичь в следующих случаях.
  - В ярко освещенных местах, например, на открытой местности в ясный летний день
  - Если скорость затвора быстрее 1/100 секунды
  - Если вследствие того, что объект движется медленно, вы перемещаете камеру слишком медленно (Фон не становится расплывчатым)
  - При неудовлетворительном слежении камеры за объектом

# Съемка с увеличением

## Оптическое увеличение

Применимые режимы:          

Можно выполнять увеличение для приближения людей и объектов либо уменьшение для съемки пейзажей и т. п.

Сторона **T**: Приближает удаленный объект

Сторона **W**: Расширяет угол обзора

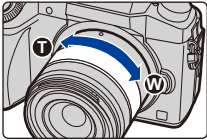
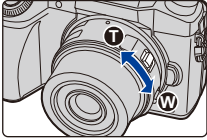

<p>Сменный объектив с кольцом трансфокатора (H-FS1442A/H-FS45150/H-FS14140)</p>	<p>Поверните кольцо трансфокатора.</p>	
<p>Сменный объектив, совместимый с приводным трансфокатором (трансфокатором с электрическим управлением)</p>	<p>Сдвиньте рычажок трансфокатора. (Скорость масштабирования зависит от расстояния перемещения рычажка.)</p> <ul style="list-style-type: none"> <li>• Если назначить [Упр. увеличением] функциональной кнопке, оптическим увеличением можно управлять медленно, нажимая ◀/▶, или быстро, нажимая ▲/▼.</li> </ul> <p>Информация о выполнении операций описана в шаге <b>2</b> и последующих шагах на (P226).</p>	
<p>Сменный объектив без поддержки функции увеличения</p>	<p>Оптическое увеличение недоступно.</p>	



## Повышение телескопического эффекта

[Расш.телепр.]

Применимые режимы:        

Дополнительное телескопическое преобразование позволяет делать снимки с еще большим увеличением без ухудшения качества снимков.

При выполнении снимков	[Расш.телепр.]	1,2×:  M ([16:9])
	([Зап.])	1,4×:  M ([4:3]/[3:2]/[1:1])
		2,0×:  S ([4:3]/[3:2]/[16:9]/[1:1])

• Установите размер снимка на [M] или [S] (размеры снимков, обозначенные с помощью ) и установите качество на  или .

Информация о записи видеок кадров	[Расш.телепр.]	2,4× (размер видеоролика установлен на [FHD] в [Кач-во зап.])
	([Видео])	3,6× (размер видеоролика установлен на [HD] в [Кач-во зап.])
		4,8× (размер видеоролика установлен на [VGA] в [Кач-во зап.])

**■ Пошаговое повышение коэффициента увеличения**

- Эту функцию можно использовать только для записи снимков.

**1 Выберите меню. (P63)**

**MENU** → [Зап.] → [Расш.телепр.] → [ZOOM]

**2 Установите функциональную кнопку на [Упр. увеличением]. (P70)**

- Следующий шаг является примером назначения функции [Упр. увеличением] кнопке [Fn1].

**3 Нажмите кнопку [Fn1].****4 Нажмите ◀/▶ или ▲/▼.**

▲/▶: Телережим (увеличивается удаленный объект)

▼/◀: Широкоугольный режим (расширяется угол обзора)

- Операция увеличения прекращается при повторном нажатии на кнопку [Fn1] или истечении определенного времени.



- При использовании сменного объектива, совместимого с приводным трансфокатором, дополнительное телескопическое преобразование становится доступным после достижения конечного положения оптического увеличения.

Ⓐ Диапазон оптического увеличения (фокусное расстояние)\*

Ⓑ Диапазон дополнительного телескопического преобразования для фотосъемки (степень увеличения)

\* Эта полоса прокрутки увеличения отображается при использовании сменного объектива, совместимого с приводным трансфокатором.



- Устанавливается постоянная скорость масштабирования.
- Указываемое значение увеличения является приближенным.

**■ Установка увеличения на максимальный уровень****Выберите меню. (P63)**

**MENU** → [Зап.] → [Расш.телепр.] → [TELE CONV.]

**MENU** → [Видео] → [Расш.телепр.] → [ON]

[OFF]



[TELE CONV.]/[ON]

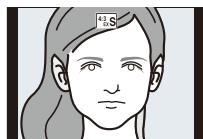

• Когда используется дополнительное телескопическое преобразование, угол обзора фотоснимков будет отличаться от угла обзора видео, поскольку в этих случаях используется разный коэффициент масштабирования.

Угол зрения при записи можно проверить предварительно, совместив параметр [Рамка зап.] (P243) с режимом, в котором будет производиться запись.

• Если назначить [Расш.телепр.] для [Настр.кн. Fn] (P70) в меню [Пользов.], можно отображать экран настройки дополнительного телескопического преобразования для снимков и видеозаписей, нажимая соответствующую функциональную кнопку. Во время отображения этого экрана можно изменить настройку [Разм. кадра] нажатием кнопки [DISP].

#### Не действует в данных случаях:

- Данная функция не действует в следующих случаях:
  - [Портат.ноч.снимок] (Режим подсказки для сцены)
  - [Эффект мыльницы]/[Ярк.изобр.с эфф.мыльн.] (Режим творческого управления)
  - При установке [Качество] на [RAW] или [RAW]
  - При установке [Скор. съемки] на [SH]
  - При записи фотоснимков 4K
  - При установке [HDR] на [ON]
  - При использовании [Множ.экспоз.]
  - Если размер видеоролика установлен на [4K] в [Кач-во зап.]
  - Если изображение с камеры выводится через соединение HDMI (кроме режима творческого видео)

### [Цифр. увел]

Применимые режимы:  P A S M C

Хотя качество изображения ухудшается с каждым разом повышения степени увеличения, можно получить почти четырехкратное увеличение по сравнению с первоначальным коэффициентом увеличения. (Непрерывное масштабирование невозможно.)

**MENU** →  [Зап.] → [Цифр. увел] → [4×]/[2×]

- При съемке с использованием цифрового увеличения рекомендуется пользоваться штативом и автоматическим таймером (P201).
- Эти пункты меню одинаковы для меню [Зап.] и меню [Видео]. При изменении настройки для любого из двух меню также меняется настройка для другого меню.

#### Не действует в данных случаях:

- Данная функция не действует в следующих случаях:
  - [Эффект мыльницы]/[Ярк.изобр.с эфф.мыльн.]/[Эффект миниатюры] (Режим творческого управления)
  - При использовании [Множ.экспоз.]



## Изменение настроек для объектива с электроприводом трансфокатора



Применимые режимы: 

Установка отображения на экране и операций с объективом при подключенном сменном объективе, поддерживающем приводной трансфокатор (электрическое масштабирование). Такой выбор возможен только при использовании объектива, совместимого с приводным трансфокатором (трансфокатором с электрическим управлением).

• Сменные объективы (H-FS1442A/H-FS45150/H-FS14140) несовместимы с приводным трансфокатором.

(Список подходящих объективов см. на нашем веб-сайте.)

**MENU** → **fс [Пользов.]** → **[Моториз. зум]**

[Отобр.фокус.расст.]	<p>При масштабировании отображается фокусное расстояние и вы можете подтвердить масштаб.</p> <p>Ⓐ Индикатор фокусного расстояния Ⓑ Фокусное расстояние на данный момент</p> <p><b>[ON]/[OFF]</b></p>	
[Пошаг. увел.]	<p>Когда зум используется при включенном данном параметре [ON], зум будет останавливаться в положениях, соответствующих предварительно заданным расстояниям.</p> <p>Ⓒ Индикатор пошагового увеличения</p> <p>• Эта настройка не работает при записи видеороликов или фотоснимков 4K с установкой [  ] ([Предв. сер.съемка 4K]).</p> <p><b>[ON]/[OFF]</b></p>	
[Восст. настр. увелич.]	<p>При включении данного устройства положения увеличения, существовавшие на момент последнего выключения устройства, автоматически восстанавливаются.</p> <p><b>[ON]/[OFF]</b></p>	
[Увел скорость]	<p>Можно настраивать скорость увеличения для операций, выполняемых с помощью трансфокатора.</p> <p>• Если установить [Пошаг. увел.] на [ON], скорость масштабирования не изменится.</p> <p><b>[Фото]:</b>  <b>[H]</b> (высокая скорость)/<b>[M]</b> (средняя скорость)/<b>[L]</b> (низкая скорость)  <b>[Видео]:</b>  <b>[H]</b> (высокая скорость)/<b>[M]</b> (средняя скорость)/<b>[L]</b> (низкая скорость)</p>	
[Кольцо зуммиров.]	<p>Такой выбор возможен, только если прикреплен объектив, совместимый с трансфокатором, имеющий рычажок трансфокатора и кольцо трансфокатора. При установке на [OFF] операции, контролируемые с помощью кольца трансфокатора, отключаются во избежание случайного срабатывания.</p> <p><b>[ON]/[OFF]</b></p>	

## Операции сенсорного масштабирования

Касанием экрана можно выполнять масштабирование. (сенсорное масштабирование)

**(Действуют функции оптического увеличения и дополнительного телескопического преобразования для фотосъемки)**

• Если используется сменный объектив, несовместимый с приводным трансфокатором (H-FS1442A/H-FS45150/H-FS14140), управление дополнительным телескопическим преобразованием при выполнении снимков возможно только в случае установки [Расш.телепр.] (P225) на [ZOOM].



**1** Прикоснитесь к [].

**2** Прикоснитесь к [].

- Отображается ползунок.

**3** С помощью ползунка выполните операции масштабирования.

- Скорость масштабирования зависит от положения касания.

	Медленное масштабирование
	Быстрое масштабирование

- Прикоснитесь к [] еще раз для завершения операций сенсорного увеличения.



- Когда [Пошаг. увел.] (P228) в положении [ON], отображается ползунок пошагового масштабирования.

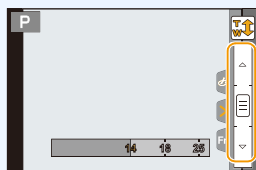

## Съемка с использованием вспышки

Применимые режимы: **FA** **AV** **P** **A** **S** **M** **C** **SCN**

### ■ Открытие/закрытие встроенной вспышки

При открытии встроенной вспышки становится возможным выполнение снимков со вспышкой.

Ⓐ Чтобы открыть фотовспышку, **нажмите на кнопку открытия вспышки.**

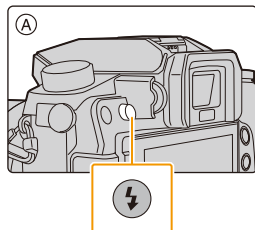

Ⓑ Чтобы закрыть фотовспышку, **нажмите на фотовспышку до щелчка.**

- Чрезмерное усилие при закрывании вспышки может привести к повреждению камеры.
- Если встроенная вспышка не используется, закройте ее.
- Если вспышка закрыта, она устанавливается на принудительное выключение [☹].

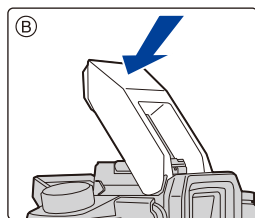

• **Будьте осторожны, чтобы не зажать палец, закрывая лампу-вспышку.**





### Принудительное отключение вспышки ([⊕])

Если вспышка закрыта или снимки нельзя выполнить со вспышкой из-за видеосъемки и т. п., на экране записи появляется значок [⊕] (принудительное отключение вспышки) и вспышка не срабатывает.

- **Закрывайте вспышку в тех местах, где ее запрещено использовать, чтобы она не срабатывала.**



### В следующих случаях вспышка устанавливается на [⊕] (принудительное отключение вспышки).

- При записи видеороликов
- При записи фотоснимков 4K
- При использовании электронного затвора
- При установке [HDR] на [ON]
- При установке [Бесшумный режим] на [ON]
- При установке эффекта изображения в пункте [Выбор фильтра] настроек [Настройка фильтров]



### Умелое использование вспышки

- Если при съемке со вспышкой объект находится слишком близко, может произойти белая засветка.

Если [Высветить] в меню [Пользов.] имеет значение [ON], участки белой засветки при воспроизведении или использовании функции автоматического просмотра будут мигать черным и белым цветом. В этом случае рекомендуется настроить [Настр.вспышки] (P237) в отрицательном направлении и переснять снимки.

- При съемке с блендой объектива при использовании вспышки, нижняя часть снимка может быть затененной, а управление вспышкой может быть отключено, поскольку бленда объектива может затенять вспышку. Рекомендуется отсоединить бленду объектива.

### ■ Допустимое расстояние съемки со вспышкой (приблизительный)

При использовании некоторых объективов свет от лампы-вспышки может перекрываться или не захватывать все поле зрения объектива, что может привести к образованию затемненных участков на полученных снимках.

Расстояние до объекта, на котором блокируется свет вспышки и дальность распространения света от вспышки зависят от используемого объектива. При выполнении снимка проверяйте расстояние до объекта съемки.



#### При использовании сменного объектива (H-FS1442A)

Широкоугольный режим	Телережим
0,5 м до 7,5 м	0,3 м до 4,7 м

#### При использовании сменного объектива (H-FS45150)

Широкоугольный режим	Телережим
0,9 м до 6,6 м	0,9 м до 4,7 м

#### При использовании сменного объектива (H-FS14140)

Широкоугольный режим	Телережим
0,8 м до 7,5 м	0,5 м до 4,7 м

• Указанные диапазоны достигаются при установке светочувствительности ISO на [AUTO] и установке [Уст.орг. ISO] (P177) на [OFF].

- Не подносите вспышку слишком близко к объекту съемки и не закрывайте вспышку, если она включена. Под воздействием тепла и света вспышки объект может изменить цвет.
- Не закрывайте вспышку сразу после срабатывания перед съемкою из-за функции Принудительное включение/уменьшение эффекта красных глаз и т. д. Это может привести к неисправности.
- Для зарядки вспышки может потребоваться время, если вы многократно выполняете снимки. Перед выполнением следующего снимка необходимо немного подождать, если значок вспышки мигает красным, указывая на то, что вспышка заряжается. Делайте снимок после исчезновения индикатора доступа.
- При креплении внешней вспышки ей отдается приоритет по отношению к встроенной вспышке. Подробнее о внешней вспышке см. P360.

## Установка функций вспышки

### Изменение режима срабатывания

Применимые режимы:  P A S M    

Выберите автоматическую или ручную настройку мощности вспышки.

#### 1 Выберите меню. (P63)

**MENU** →  [Зап.] → [Вспышка] → [Режим срабат. вспышки]

#### 2 Для выбора необходимого параметра нажмите ▲/▼, а затем нажмите [MENU/SET].

[TTL]	Фотокамера автоматически настраивает мощность вспышки.
[MANUAL]	Установка коэффициента освещенности для вспышки вручную. В режиме [TTL] можно делать нужные фотоснимки даже при съемке темных сцен, которые в других режимах могут быть слишком ярко освещены вспышкой.

- В случае установки [MANUAL] коэффициент освещенности ([1/1] и т. д.) отображается на значке вспышки на экране.
- Этот параметр недоступен при использовании встроенной вспышки.

### Установка коэффициента мощности вручную

#### 1 Выберите меню. (P63)

**MENU** →  [Зап.] → [Вспышка] → [Ручная настр. вспышки]

#### 2 Для выбора необходимого параметра нажмите ◀/▶, а затем нажмите [MENU/SET].

- Возможна установка от [1/1] (полная яркость) до [1/128] с интервалом [1/3].

- Этот параметр доступен только при установке [Режим срабат. вспышки] на [MANUAL].

## Смена режима вспышки

Применимые режимы: P A S M C SCN

Установка вспышки в соответствии с режимом съемки.

## 1 Выберите меню. (P63)

MENU → [Зап.] → [Вспышка] → [Режим вспышки]

## 2 Для выбора необходимого параметра нажмите ▲/▼, а затем нажмите [MENU/SET].

((Прин. всп. вкл)) ((Прин вкл/кр гл))*	Вспышка срабатывает каждый раз независимо от условий съемки. <b>• Используйте этот режим, когда снимаемый объект освещен сзади или освещен лампой дневного света.</b>	
((Медл. синхронизация)) ((Зам синх/кр гл))*	При выполнении снимков на фоне темного ландшафта данная функция замедляет скорость затвора при включенной вспышке. Темный фоновый ландшафт выглядит ярче. <b>• Используйте этот режим при съемке людей на темном фоне.</b> <b>• Применение более низкой скорости затвора может привести к размытию вследствие движения. Для повышения качества фотографий используйте штатив.</b>	
((Прин. всп выкл))	Вспышка не срабатывает независимо от условий съемки. <b>• Используйте этот режим при съемке в местах, где включение вспышки запрещено.</b> <b>• Этот параметр доступен только при использовании внешней вспышки.</b>	

\* Эта настройка возможна только в случае установки [Беспроводной] в пункте [Вспышка] на [OFF] и установке [Режим срабат. вспышки] на [TTL].

• В зависимости от настроек внешней вспышки некоторые режимы вспышки могут быть недоступны.

## Вспышка срабатывает дважды.

Интервал между первой и второй вспышкой больше при установке [ ] или [ ].

Объект не должен двигаться до срабатывания второй вспышки.

• Уменьшение эффекта красных глаз у разных людей проявляется по-разному. Также, если объект съемки находился далеко от камеры или не смотрел на камеру в момент первой вспышки, эффект уменьшения может быть неочевидным.

## ■ Коррекция эффекта красных глаз

Применимые режимы: P A S M C SCN

При выборе функции уменьшения эффекта красных глаз ([ ], [ ]) функция цифровой коррекции красных глаз выполняется при каждом срабатывании вспышки. Камера автоматически обнаруживает красные глаза и исправляет снимок.

MENU → [Зап.] → [Корр.кр.гл.]

Настройки: [ON]/[OFF]

- отображается на значке, если установлено [ON].
- При некоторых обстоятельствах красные глаза исправить нельзя.

## ■ Допустимые настройки вспышки в зависимости от режима записи

Допустимые настройки вспышки зависят от режима записи.

(○: Доступно, —: Недоступно, ●: первоначальная настройка режима подсказки для сцены)

Режим записи		⚡	⚡⊕	⚡S	⚡S⊕	⊕
<b>iA</b>	Интеллектуальный автоматический режим	—*	—*	—*	—*	○*
<b>iA+</b>	Интеллектуальный автоматический режим плюс	—*	—*	—*	—*	○*
<b>P</b>	Режим программы АЭ	○	○	○	○	○
<b>A</b>	Режим приоритета диафрагмы АЭ	○	○	○	○	○
<b>S</b>	Режим приоритета выдержки АЭ	○	○	—	—	○
<b>M</b>	Режим ручной экспозиции	○	○	—	—	○
<b>M</b>	Творческий режим видео	—	—	—	—	○
<b>⌘</b>	Режим панорамного снимка	—	—	—	—	○
<b>Ⓢ</b>	Режим творческого управления	—	—	—	—	○
	[Четкий портрет]	○	●	—	—	○
	[Шелковистая кожа]	○	●	—	—	○
	[Мягкость подсветки]	—	—	—	—	●
	[Четкость на фоне подсветки]	●	—	—	—	○
	[Непринужденность]	—	—	—	—	●
	[Милое детское лицо]	○	●	—	—	○
	[Отчетливый пейзаж]	—	—	—	—	●
	[Яркое голубое небо]	—	—	—	—	●
	[Романтич. отсветы заката]	—	—	—	—	●
	[Яркие отсветы заката]	—	—	—	—	●
<b>[SCN]</b>	[Сверкающая вода]	—	—	—	—	●
<b>Режим подсказки для сцены</b>	[Четкий ночной пейзаж]	—	—	—	—	●
	[Прохладное ночное небо]	—	—	—	—	●
	[Ярк. и тепл. ночной пейзаж]	—	—	—	—	●
	[Худож. ночной пейзаж]	—	—	—	—	●
	[Сверкающее освещение]	—	—	—	—	●
	[Портат.ноч.снимок]	—	—	—	—	●
	[Четкий ночной портрет]	—	—	—	●	○
	[Нежное изображение цветка]	●	—	—	—	○
	[Аппетитная еда]	●	—	—	—	○
	[Соблазнительный десерт]	●	—	—	—	○
	[Застывшее в движ. животное]	●	—	—	—	○
	[Четкие спортивные снимки]	●	—	—	—	○
	[Монохромный]	●	○	○	○	○

\* Нельзя установить с помощью меню [Зап.].

[iA] устанавливается при использовании вспышки. (P85)

- При изменении режима записи настройки вспышки могут измениться. При необходимости установите настройки вспышки снова.
- Настройка вспышки режима руководства по созданию сцен сбрасывается на исходное значение при каждом изменении сцены с помощью режима руководства по созданию сцен.



### ■ Скорость затвора для каждого режима вспышки

Режим вспышки	Скорость затвора (сек)	Режим вспышки	Скорость затвора (сек)
	1/60* до 1/160		1 до 1/4000

\* Устанавливается значение 60 секунд в режиме приоритета выдержки АЭ и В (от руки) в режиме ручной экспозиции.

- При включенной вспышке самая высокая доступная скорость затвора составляет 1/160 с.
- В интеллектуальном автоматическом режиме ( или ) выдержка изменяется в зависимости от определяемой сцены.

### Установка на синхронизацию по 2-й шторке

Применимые режимы: **P** **A** **S** **M** **C**

При 2-й режиме синхронизации шторки затвора вспышка срабатывает за мгновение до закрытия затвора, позволяя снимать движущиеся объекты, например машины, при медленной скорости затвора.

#### 1 Выберите меню. (P63)

**MENU** → [Зап.] → [Вспышка] → [Синхр. всп.]

#### 2 Для выбора необходимого параметра нажмите ▲/▼, а затем нажмите [MENU/SET].

<b>[1ST]</b>	Синхронизация по 1-й шторке Обычный метод съемки со вспышкой.	
<b>[2ND]</b>	Синхронизация по 2-й шторке За объектом съемки появляется источник света, и снимок становится динамичным.	

- Для обычной съемки установите режим [1ST].
- [2nd] отображается на значке вспышки на экране при установке [Синхр. всп.] на [2ND].
- Возможно только в случае установки [Беспроводной] в пункте [Вспышка] на [OFF]. (P239)
- Настройки [Синхр. всп.] также применяются к внешней вспышке. (За исключением беспроводной вспышки) (P360)
- Если установлена высокая скорость затвора, эффективность [Синхр. всп.] может снизиться.
- Невозможно установить [ ] или [ ], когда [Синхр. всп.] имеет значение [2ND].

## Настройка мощности вспышки

Применимые режимы:   P A S M   

Настройка яркости вспышки в случае недостаточной или избыточной экспозиции при выполнении снимков со вспышкой.

### 1 Выберите меню. (P63)

**MENU** →  [Зап.] → [Вспышка] → [Настр.вспышки]

### 2 Нажмите ◀/▶ для выбора мощности вспышки, затем нажмите [MENU/SET].

- Можно настроить в пределах от [-3 EV] до [+3 EV] с шагом 1/3 EV.
- Чтобы вернуться к начальной установке мощности, вспышки выберите [±0].

- [+ ] или [- ] отображается на значке вспышки на экране, когда настраивается уровень вспышки.
- Эта настройка возможна только в случае установки [Беспроводной] в пункте [Вспышка] на [OFF] и установки [Режим срабат. вспышки] на [TTL]. (P233, 239)
- Настройка [Настр.вспышки] также применяется к внешней вспышке. (За исключением беспроводной вспышки) (P360)

## Синхронизация мощности вспышки с компенсацией экспозиции

Применимые режимы:   P A S M   

Фотокамера автоматически устанавливает оптимальную мощность вспышки в соответствии со значением компенсации экспозиции.

### Выберите меню. (P63)

**MENU** →  [Зап.] → [Вспышка] → [Автокомп. экспоз.]

Настройки: [ON]/[OFF]

- Подробную информацию о компенсации экспозиции см. на P173.
- Настройка [Автокомп. экспоз.] также применяется к внешней вспышке. (P360)

## Выполнение снимков с использованием беспроводных вспышек

Применимые режимы:   **P A S M**  **C**   

При использовании вспышек с поддержкой беспроводного управления (DMW-FL360L, DMW-FL580L: поставляется отдельно) можно отдельно управлять срабатыванием встроенной вспышки (или вспышки, установленной на колодке для принадлежностей данной камеры) и вспышек в трех группах.

### ■ Размещение беспроводных вспышек

Расположите беспроводную вспышку так, чтобы датчик беспроводного управления был обращен к фотокамере.

На следующем рисунке показан расчетный управляемый диапазон для съемки с горизонтальным расположением фотокамеры. Управляемый диапазон зависит от окружающих условий.

#### Диапазон размещения

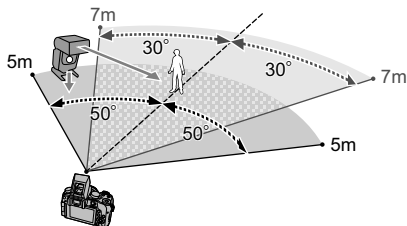

#### Пример размещения

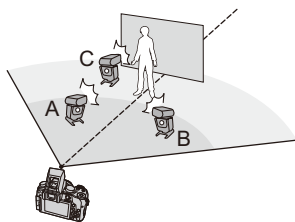

- В этом примере размещения вспышка C расположена так, чтобы удалить тень от объекта, создаваемую вспышками A и B.
- Для каждой группы рекомендуется не более трех беспроводных вспышек.
- Если объект съемки находится слишком близко, сигнальный импульс вспышки может повлиять на экспозицию.

Если установить [Световой сигнал связи] на [LOW] или уменьшить мощность с помощью диффузора или подобного устройства, это воздействие будет снижено.



**1** Установите беспроводные вспышки на режим RC, а затем разместите их.

- Установите канал и группу для беспроводной вспышки.

**2** Нажмите кнопку вспышки, чтобы открыть встроенную вспышку, или прикрепите к фотокамере вспышку (DMW-FL360L, DMW-FL580L: поставляется отдельно).

**3** Выберите меню. (P63)

**MENU** → **[Зап.]** → **[Вспышка]** → **[Беспроводной]**

**4** Нажатием **▲/▼** выберите **[ON]**, а затем нажмите **[MENU/SET]**.

- В случае установки для [Беспроводной] значения [ON] на значке вспышки на экране записи отображается [WL].

**5** Для выбора [Беспроводной канал] нажмите **▲/▼**, а затем нажмите **[MENU/SET]**.

**6** Нажмите **▲/▼** для выбора канала, а затем нажмите **[MENU/SET]**.

- Выберите канал, который был установлен для беспроводных вспышек при выполнении шага 1.

**7** Для выбора [Беспров. настройка] нажмите **▲/▼**, а затем нажмите **[MENU/SET]**.

**8** Для выбора необходимого параметра нажмите **▲/▼**, а затем нажмите **[MENU/SET]**.





- Нажмите **[DISP.]** для срабатывания пробной вспышки.

(A) Режим срабатывания

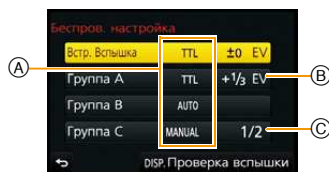
(B) Мощность вспышки

(C) Коэффициент освещенности



   	<p><b>[Режим срабат. вспышки]</b></p> <p><b>[TTL]:</b> Фотокамера автоматически устанавливает мощность.</p> <p><b>[AUTO]:*2</b> Мощность вспышки устанавливается внешней вспышкой.</p> <p><b>[MANUAL]:*2</b> Установка коэффициента освещенности для внешней вспышки вручную.</p> <p><b>[OFF]:</b> Вспышка со стороны фотокамеры подает только световой сигнал связи.</p>
	<p><b>[Встр. Вспышка]*1 / [Внеш.вспышка]*1</b></p> <p><b>[Настр.вспышки]</b> Установка мощности вспышки фотокамеры вручную при установке [Режим срабат. вспышки] на [TTL].</p>
	<p><b>[Ручная настр. вспышки]</b> Установка коэффициента освещенности для внешней вспышки вручную в случае установки [Режим срабат. вспышки] на [MANUAL].</p> <ul style="list-style-type: none"> <li>• Возможна установка от [1/1] (полная яркость) до [1/128] с интервалом 1/3.</li> <li>• Если внешняя вспышка не прикреплена к фотокамере, эти настройки устанавливаются для встроенной вспышки; если внешняя вспышка прикреплена к фотокамере, они устанавливаются для внешней вспышки.</li> </ul>
	<p><b>[Режим срабат. вспышки]</b></p> <p><b>[TTL]:</b> Фотокамера автоматически устанавливает мощность.</p> <p><b>[AUTO]:*1</b> Беспроводные вспышки автоматически устанавливают мощность.</p> <p><b>[MANUAL]:</b> Установка коэффициента освещенности для беспроводных вспышек вручную.</p> <p><b>[OFF]:</b> Беспроводные вспышки в указанной группе не срабатывают.</p>
<p><b>[Группа А] / [Группа В] / [Группа С]</b></p> <p><b>[Настр.вспышки]</b> Мощность беспроводных вспышек устанавливается вручную в случае установки [Режим срабат. вспышки] на [TTL].</p> <p><b>[Ручная настр. вспышки]</b> Установка коэффициента освещенности для беспроводных вспышек в случае установки [Режим срабат. вспышки] на [MANUAL].</p> <ul style="list-style-type: none"> <li>• Возможна установка от [1/1] (полная яркость) до [1/128] с интервалом 1/3.</li> </ul>	

\*1 Невозможно при установке [Беспроводной FP] на [ON].

\*2 Эти параметры можно выбрать, только когда к фотокамере прикреплена внешняя вспышка.

## Использование других настроек для съемки с беспроводными вспышками

### Включение режима FP для беспроводных вспышек

Во время беспроводной съемки внешняя вспышка вызывает срабатывание FP-вспышки (многократное высокоскоростное срабатывание вспышки). Такое срабатывание позволяет вести съемку с использованием вспышки при короткой выдержке.

Выберите меню. (P63)

**MENU** →  [Зап.] → [Вспышка] → [Беспроводной FP]

Настройки: [ON]/[OFF]

### Установка мощности светового сигнала связи

Установка уровня светового сигнала связи для беспроводной съемки.

Выберите меню. (P63)

**MENU** →  [Зап.] → [Вспышка] → [Световой сигнал связи]

Настройки: [HIGH]/[STANDARD]/[LOW]

## Запись видеок кадров

Применимые режимы: 

Позволяет записывать полноценные видеоизображения высокой четкости, совместимые с форматом AVCHD или видеоизображения, записанные в MP4. Кроме того, фотокамера может записывать видеоролики 4K в формате MP4. (P245) Звук записывается в стерео формате.

Функции, доступные при записи видеок кадров, отличаются в зависимости от используемого объектива, и может записываться рабочий звук объектива. Объективы с поддержкой этой функции указаны на веб-сайте.

### 1 Начните запись, нажав кнопку видеосъемки.

- Ⓐ Оставшееся время записи
- Ⓑ Доступное время записи

- Возможна запись видео в соответствии с каждым режимом.
- Индикатор состояния записи (красный) Ⓒ будет мигать во время видеозаписи.
- Если в течение приблизительно 1 минуты не выполняются никакие операции, часть отображения исчезает. Нажмите [DISP.] или коснитесь монитора для восстановления отображения.
- После нажатия на кнопку видеосъемки сразу же отпустите ее.

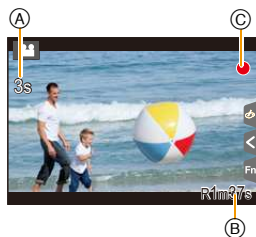
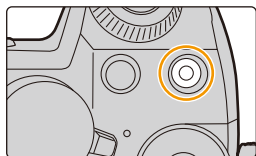

### 2 Остановите запись, повторно нажав кнопку видеосъемки.

- Во время записи видеок кадров также можно выполнить запись фотоснимков, полностью нажав кнопку затвора. (P249)



**Информация о рабочем звуке, возникающем при остановке записи**

Поскольку запись видеоролика останавливается только после нажатия кнопки видеосъемки, может быть слышен записанный звук срабатывания этой кнопки.

Если этот звук вас беспокоит, попробуйте выполнить следующее:

- Разделите последнюю часть видеоролика с помощью [Редакт.видео] (P279) в меню [Восп.].

Видеоролик нельзя разделить перед самым концом записи. Чтобы этого избежать, продлите съемку примерно на 3 секунды.

- Установите на фотокамере режим творческого видео и используйте для видеосъемки пульт дистанционного управления затвором (поставляется отдельно). (P363)

**Включение/отключение кнопки видеосъемки**

**MENU** → **f** [Пользов.] → [Кнопка Видео] → [ON]/[OFF]

- Эта функция предотвращает случайное срабатывание кнопки.



**Переключение между углом обзора для выполнения снимков и углом обзора для видеосъемки**

**MENU** → **f** [Пользов.] → [Рамка зап.] → [📷] (Снимок)/[👤] (Видео)

- Если настройка форматного соотношения для фотоснимков и видео различна, угол обзора изменится в начале видеосъемки.  
При установке [Рамка зап.] на [👤] отображается угол обзора во время видеосъемки.
- Указанная область записи является приблизительной.
- Параметр [Рамка зап.] недоступен для записи фотоснимков 4К.





- В случае высокой температуры окружающей среды или непрерывной видеосъемки на фотокамере может появиться [  ] и запись остановится для ее защиты. Подождите, пока фотокамера не остынет.
- Рабочий звук трансфокатора или срабатывания кнопки может записаться, если они сработают во время записи видео.
- Доступное время записи, которое выводится на экране, может уменьшаться неравномерно.
- В зависимости от типа карты индикатор обращения к карте может отображаться на короткое время после завершения записи видео. Это не является неисправностью.
- [Светочувств.] будет установлена в режим [AUTO] (для видео) во время видеосъемки. Кроме того, [Уст.огр. ISO] работать не будет.
- Во время записи видеокадров настройка [Стабилиз.] фиксируется на [  ], даже если ее установить на [  ].
- При видеосъемке рекомендуется использовать полностью заряженный аккумулятор или сетевой адаптер (поставляется отдельно). (P364)
- Если во время видеосъемки с помощью сетевого адаптера (поставляется отдельно) подача электроэнергии будет прекращена, или если сетевой адаптер (поставляется отдельно) будет отключен и т. д., видеокadres записаны не будут.
- Записывается в следующих категориях для определенных режимов записи. Для режимов записи, отсутствующих в списке ниже, осуществляется запись видео, соответствующего каждому такому режиму записи.

Выбранный режим записи	Режим записи при записи видео
<ul style="list-style-type: none"> <li>– Режим программы АЭ</li> <li>– Режим приоритета диафрагмы АЭ</li> <li>– Режим приоритета выдержки АЭ</li> <li>– Режим ручной экспозиции</li> </ul>	Видео в обычном режиме
– [Четкость на фоне подсветки] (Режим подсказки для сцены)	Режим “Портрет”
– [Четкий ночной пейзаж]/[Худож. ночной пейзаж]/[Портат.ноч.снимок]/[Четкий ночной портрет] (Режим подсказки для сцены)	Режим слабой освещенности

### Не действует в данных случаях:

- Видеоролики нельзя записать в следующих случаях.
  - [Сверкающая вода]/[Сверкающее освещение]/[Нежное изображение цветка] (Режим подсказки для сцены)
  - [Грубый монохромный]/[Мягкий монохромный]/[Эффект миниатюры]<sup>\*</sup>/[Нерезкое изображение]/[Звездный фильтр]/[Солнечное сияние] (Режим творческого управления)
    - \* Только когда размер видеоролика установлен на [4K] в [Кач-во зап.]
  - При использовании [Интервал. съемка]
  - При использовании [Покадр. анимация]

## Запись видеороликов в формате 4K

Применимые режимы:   P A S M  C  

Вы можете создавать видеоролики с точной передачей деталей в формате 4K, установив при видеосъемке их размер на [4K] в [Кач-во зап.].

- При записи видеороликов в формате 4K используйте карту памяти стандарта UHS класса скорости 3. (P22)
- Угол обзора для видеороликов в формате 4K более узкий, чем для видеороликов других размеров.

**Для записи видеороликов в формате 4K:**

- 1 Установите [Формат записи] в меню [Видео] на [MP4]. (P246)
- 2 Установите [Кач-во зап.] в меню [Видео] на [4K/100M/25p] или [4K/100M/24p]. (P246)
- 3 Начните запись, нажав кнопку видеосъемки.
- 4 Остановите запись, повторно нажав кнопку видеосъемки.

- Фотокамера выполняет запись с высокоточной фокусировкой на сниженной скорости автофокусировки. В результате иногда может быть сложно сфокусироваться с помощью автофокусировки. Это не является неисправностью.

## Установка формата, размера и частоты кадров при записи

Применимые режимы: **P** **A** **S** **M** **C**

### 1 Выберите меню. (P63)

**MENU** → [Видео] → [Формат записи]

### 2 Для выбора необходимого параметра нажмите ▲/▼, а затем нажмите [MENU/SET].

<b>[AVCHD]</b>	Этот формат данных подходит для воспроизведения на телевизоре высокой четкости и т. п.
<b>[MP4]</b>	Этот формат данных подходит для воспроизведения на ПК и т. п.

### 3 Для выбора [Кач-во зап.] нажмите ▲/▼, а затем нажмите [MENU/SET].

### 4 Для выбора необходимого параметра нажмите ▲/▼, а затем нажмите [MENU/SET].

- Выйдите из меню по завершении установки.

#### При выборе [AVCHD]

Параметр	Размер	Частота кадров при записи	Выход датчика	Скорость передачи данных
<b>[FHD/28M/50p]*</b>	1920×1080	50p	50 кадров в секунду	28 Mbps
<b>[FHD/17M/50i]</b>	1920×1080	50i	50 кадров в секунду	17 Mbps
<b>[FHD/24M/25p]</b>	1920×1080	50i	25 кадров в секунду	24 Mbps
<b>[FHD/24M/24p]</b>	1920×1080	24p	24 кадров в секунду	24 Mbps

\* Формат AVCHD Progressive



## При выборе [MP4]

Параметр	Размер	Частота кадров при записи	Выход датчика	Скорость передачи данных
[4K/100M/25p]	3840×2160	25p	25 кадров в секунду	100 Mbps
[4K/100M/24p]	3840×2160	24p	24 кадров в секунду	100 Mbps
[FHD/28M/50p]	1920×1080	50p	50 кадров в секунду	28 Mbps
[FHD/20M/25p]	1920×1080	25p	25 кадров в секунду	20 Mbps
[HD/10M/25p]	1280×720			10 Mbps
[VGA/4M/25p]	640×480			4 Mbps

- Что такое скорость передачи данных

Это объем потока данных в течение определенного промежутка времени, и качество повышается, когда количество данных растет. В данном устройстве используется метод записи “VBR”. “VBR” — это аббревиатура для “Variable Bit Rate” (переменная скорость передачи данных), при котором скорость передачи данных (объем потока данных в течение определенного промежутка времени) автоматически меняется в зависимости от объекта съемки. Поэтому при записи объекта с резкими движениями время записи сокращается.

### ■ О совместимости записанного видео

Даже при использовании совместимого устройства записанные видеокadres могут воспроизводиться с пониженным качеством изображения и звука или вообще не воспроизводиться.

Кроме того, информация о записи может отображаться неправильно. В таком случае используйте для воспроизведения данную камеру.

- Если нужно использовать другое устройство для воспроизведения видеокadres, записанных с установкой [FHD/28M/50p], [FHD/24M/25p], [FHD/24M/24p] в режиме [AVCHD], или если нужно передать их на устройство, требуется ПК с установленной программой “PHOTOfunSTUDIO” либо совместимый рекордер дисков Blu-ray.
- Информацию о видеороликах, записанных с установкой [MP4] на [4K/100M/25p] или [4K/100M/24p], см. в разделе “Просмотр видеороликов 4K на телевизоре/Сохранение видеороликов 4K на ПК или рекордере” на [P339](#).

## Метод фокусировки при записи видео ([Непрер. АФ])

Применимые режимы:        

Фокусировка меняется в зависимости от настройки режима фокусировки (P149) и настройки [Непрер. АФ] в меню [Видео].

Режим фокусировки	[Непрер. АФ]	Описание настроек
[AFS]/[AFF]/ [AFC]	[ON]	Фотокамера автоматически обеспечивает непрерывную фокусировку на объекте во время записи.
	[OFF]	Фотокамера сохраняет положение фокусировки с начала записи.
[MF]	[ON]/[OFF]	Фокусировку можно осуществлять вручную. (P165)

- Если во время видеосъемки с установленным режимом фокусировки [AFS], [AFF] или [AFC] нажать кнопку затвора наполовину, фотокамера выполнит повторную настройку фокусировки.
- В зависимости от условий съемки или используемого объектива может записываться рабочий звук автофокусировки во время записи видеокладов.  
Рекомендуется для съемки установить [Непрер. АФ] в меню режима [Видео] на [OFF], если вас беспокоит, что может записаться рабочий звук объектива.
- При использовании трансфокатора во время записи видеокладов для фокусировки может потребоваться некоторое время.
- [Непрер. АФ] не работает при включенной функции [Перемещение фокуса] в [Моментальное видео].

# Запись фотоснимков во время видеосъемки

Применимые режимы: P A S M C

Во время видеосъемки можно записывать фотоснимки (одновременная запись).

**Во время видеосъемки нажмите кнопку затвора до конца, чтобы записать фотоснимок.**

- Во время записи фотоснимков отображается индикатор одновременной записи.
- Возможна также запись с использованием функции сенсорного затвора (P61).



## ■ Установка режима приоритета видео или фотоснимков

Применимые режимы: P A S M C

Способ записи фотоснимков во время видеосъемки устанавливается в пункте [Реж.кадра] меню [Видео].

<p>[] ([Приоритет видео])</p>	<ul style="list-style-type: none"> <li>• Снимки будут записаны в размере [S] (2 M). Качество изображения может отличаться от стандартных снимков [S] (2 M).</li> <li>• При установке [Качество] на [RAW ], [RAW ] или [RAW] записываются только изображения JPEG. (При установке на [RAW] фотоснимки будут записаны с параметром [Качество] [].)</li> <li>• Во время видеосъемки можно записать до 30 фотоснимков.</li> <li>• При использовании [Эффект миниатюры] в режиме творческого управления может происходить небольшая задержка между полным нажатием на кнопку затвора и фактической съемкой.</li> </ul>
<p>[] ([Приоритет фото])</p>	<ul style="list-style-type: none"> <li>• Снимки будут записаны с заданными размером и качеством.</li> <li>• Во время записи снимков экран станет темным. В это время будет записан фотоснимок из видео; звук не записывается.</li> <li>• Во время видеосъемки можно записать до 4 фотоснимков.</li> </ul>



- Форматное соотношение изображения будет зафиксировано на [16:9].



**Не действует в данных случаях:**

- Данная функция не действует в следующих случаях:
  - При установке [Формат записи] на [MP4] и установке [Кач-во зап.] на [4K/100M/25p], [4K/100M/24p] или [VGA/4M/25p]
  - При установке [Формат записи] на [AVCHD] и установке [Кач-во зап.] на [FHD/24M/24p] [только в случае установки [📷]] ([Приоритет фото])
  - При установке режима срабатывания затвора на 4К Фото (только при установке [📷]) ([Приоритет фото])
  - При использовании [Расш.телепр.] в меню [Видео] [только в случае установки [📷]] ([Приоритет фото])
  - При установке [Моментальное видео] на [ON]



MENU



## Запись видео одним нажатием

Применимые режимы: P A S M C

Вы можете заранее установить время записи и без усилий записывать видеоролики подобно выполнению моментальных снимков. Эта функция также позволяет сместить фокус в начале записи и заранее добавить эффекты постепенного появления/исчезновения изображения и звука.

- Видеоролики записываются с установкой [FHD/20M/25p] в [MP4].
- С помощью приложения для смартфонов/планшетов “Panasonic Image App” можно объединять видеоролики, записанные фотокамерой. При этом можно добавлять музыку и выполнять различные операции редактирования. Кроме того, комбинированный видеоролик можно отправить на веб-службу. (P304)

### 1 Выберите меню. (P63)

**MENU** → [Видео] → [Моментальное видео]

### 2 Выберите [SET] с помощью кнопок ▲/▼, а затем нажмите [MENU/SET].

### 3 Для выбора необходимого параметра нажмите ▲/▼, а затем нажмите [MENU/SET].

[Время записи]	Устанавливается время записи видеороликов. [8SEC]/[6SEC]/[4SEC]/[2SEC]
[Перемещение фокуса]	Позволяет создать драматическое впечатление от изображения за счет постепенного смещения фокуса в начале записи. [ON]/[OFF] • Подробную информацию см. на P253.
[Плавный переход]	Добавляется эффект плавного нарастания (постепенного появления) изображения и звука в начале записи или эффект их плавного убывания (постепенного исчезновения) в конце записи. [WHITE-IN]/[WHITE-OUT]: Добавляется эффект плавного нарастания или убывания с использованием белого экрана. [BLACK-IN]/[BLACK-OUT]: Добавляется эффект плавного нарастания или убывания с использованием черного экрана. [COLOR-IN]/[COLOR-OUT]: Добавляется эффект плавного перехода от черно-белого к цветному изображению или эффект плавного перехода от цветного изображения к черно-белому. Звук записывается нормально. [OFF]

### 4 Нажмите .

### 5 Нажмите [MENU/SET].

### 6 Выберите [ON] с помощью кнопок ▲/▼, а затем нажмите [MENU/SET].

- Нажмите кнопку затвора наполовину, чтобы выйти из меню.
- В случае установки [Перемещение фокуса] на [ON] установите фокусировку.





## 7 Начните запись, нажав кнопку видеосъемки.

(A) Истекшее время записи

(B) Заданное время записи

- После нажатия на кнопку видеосъемки сразу же отпустите ее.
- Видеосъемку нельзя остановить в процессе записи. Съемка остановится автоматически по истечении заданного времени записи.



### ■ Как отключить запись видео одним нажатием

Выберите [OFF] при выполнении шага 2.

- Видеоролики, записанные с установкой [WHITE-IN] или [BLACK-IN], отображаются в виде полностью белых или полностью черных пиктограмм в режиме воспроизведения.
- Если назначить функцию [Моментальное видео] для [Настр.кн. Fn] (P70), можно отобразить экран, позволяющий переключать [Моментальное видео] между [ON]/[OFF] нажатием назначенной функциональной кнопки. Если нажать [DISP.] во время отображения экрана, настройки можно изменить на видео одним нажатием.
- [Моментальное видео] устанавливается на [OFF] при подключении к Wi-Fi с установкой [Дистанц. упр. съемкой и просмотр].
- Данная функция не действует в следующих случаях:
  - [Эффект миниатюры] (Режим творческого управления)
  - При установке режима срабатывания затвора на 4К Фото

## Настройка [Перемещение фокуса]

Задайте рамки, определяющие начальное (первое) положение фокуса и конечное (второе) положение фокуса. Затем фотокамера измерит расстояние до объектов съемки и установит фокус. Когда начнется видеосъемка, фокус сместится от первой рамки ко второй.

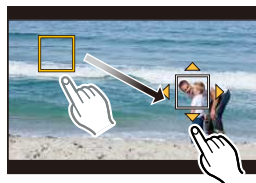

### Управление кнопками

- 1 Нажмите **◀**.
- 2 Нажатием **▲/▼/◀/▶** переместите рамку зоны АФ, а затем нажмите [MENU/SET]. (Первое положение)
  - Если до нажатия на [MENU/SET] нажать [DISP.], рамка вернется обратно в центр.
- 3 Повторите шаг 2. (Второе положение)
  - Функция автофокусировки установит начальное и конечное положение для перемещения фокуса. Если попытка настройки не удастся, рамка вернется к первому положению. Выполните настройку повторно.
  - Если нажать [MENU/SET], настройки положений рамки отменяются.

### Сенсорное управление



Коснитесь объекта (первое положение), проведите пальцем до нужного места (второе положение) и отпустите палец.

- Функция автофокусировки установит начальное и конечное положение для перемещения фокуса. Если попытка настройки не удастся, рамка вернется к первому положению. Выполните настройку повторно.
- Если коснуться , настройки положений рамки отменяются.



- Большого эффекта можно достичь, создав резкий контраст фокуса между начальным и конечным положениями, например за счет перемещения фокуса с фона на передний план или наоборот.
- Установив фокус, старайтесь сохранять постоянную дистанцию между объектом съемки и фотокамерой.

• При установке [Перемещение фокуса] на [ON]:

- Режим автофокусировки меняется на , специально предназначенную настройку для [Перемещение фокуса].
- Если делается снимок, операция автофокусировки  выполняется по положению первой рамки.
- Чтобы выполнить повторную настройку фокусировки во время видеосъемки, нажмите кнопку затвора наполовину после завершения операции перемещения фокуса.
- Перемещение фокуса не работает, если две рамки не заданы.
- Даже если [Режим замера] (P178) установлен на , контрольная точка точечного замера экспозиции не перемещается вместе с фокусом. Контрольная точка устанавливается в начальном (первом) положении перемещения фокуса.



### Не действует в данных случаях:

- Данная функция не действует в следующих случаях:
  - При ручной фокусировке
  - При использовании цифрового увеличения
  - С объективами, поддерживающими исключительно ручную фокусировку
  - С некоторыми объективами Four Thirds

## Использование меню [Видео]

 Подробная информация о настройках меню [Видео] приведена на [P63](#).

- [Фото стиль], [Настройка фильтров], [AFS/AFF], [Режим замера], [Свет / тени], [Инт.динамич.], [Инт.разреш.], [Комп. преломл.] и [Цифр. увел] являются общими для меню [Зап.] и меню [Видео]. Изменение этих настроек в одном из данных меню отражается в другом меню.
- Меню [Видео] не отображается в следующих случаях.
  - Режим панорамного снимка
  - [Сверкающая вода]/[Сверкающее освещение]/[Нежное изображение цветка] (Режим подсказки для сцены)
  - [Грубый монохромный]/[Мягкий монохромный]/[Нерезкое изображение]/[Звездный фильтр]/[Солнечное сияние] (Режим творческого управления)

### [Моментальное видео]

- Подробную информацию см. на [P251](#).

### [Формат записи]

- Подробную информацию см. на [P246](#).

### [Кач-во зап.]

- Подробную информацию см. на [P246](#).

### [Реж. выдержки]

- Подробную информацию см. на [P126](#).

### [Реж.кадра]

- Подробную информацию см. на [P249](#).

### [Непрер. АФ]

- Подробную информацию см. на [P248](#).

### [Уровень яркости]

Применимые режимы:   **P** **A** **S** **M**  **C**   

Выберите диапазон яркости, соответствующий использованию видео.

- [Уровень яркости] можно установить только если выбрано [MP4] в качестве настройки [Формат записи].

#### Настройки: [0-255]/[16-255]

- [0-255] подходит для создания фотоснимков на основе видеороликов.
- [16-255] подходит для обычной видеосъемки.

### [Расш.телепр.]

• Подробнее см. [P225](#).

### [Умен. мерцан.]

Применимые режимы:   **P** **A** **S** **M**  **C**  

Скорость затвора можно фиксировать, чтобы уменьшить мерцание или образование полос на видео.

Настройки: **[1/50]/[1/60]/[1/100]/[1/120]/[OFF]**

### [Бесшумная работа]

• Подробную информацию см. на [P127](#).

### [Пок.ур.микр.]

Применимые режимы:   **P** **A** **S** **M**  **C**   

Укажите, отображать или нет уровни микрофона на экране.

Настройки: **[ON]/[OFF]**

• Если установить [Огр. ур. микрофона] на [OFF], [Пок.ур.микр.] устанавливается на [ON].

 **Не действует в данных случаях:**

• Данная функция не действует в следующих случаях:  
– [Эффект миниатюры] (Режим творческого управления)

### [Рег.уров.микр.]

Применимые режимы:   **P** **A** **S** **M**  **C**   

Настройка входного уровня звука с выбором из 19 различных уровней (–12 дБ ~ +6 дБ).

• Приведенные значения дБ являются приблизительными.

 **Не действует в данных случаях:**

• Данная функция не действует в следующих случаях:  
– [Эффект миниатюры] (Режим творческого управления)

### [Спец. микрофон]

• Подробную информацию см. на [P362](#).

**[Огр. ур. микрофона]**

**Применимые режимы:**   **P A S M**  **C**   

Фотокамера автоматически настраивает входной уровень звука, снижая до минимума искажение звука (потрескивание) при слишком высоком уровне громкости.

**Настройки: [ON]/[OFF]** **Не действует в данных случаях:**

- Данная функция не действует в следующих случаях:  
– [Эффект миниатюры] (Режим творческого управления)

**[Подав.шума ветра]**

**Применимые режимы:**   **P A S M**  **C**   

Предназначается для снижения шума ветра, попадающего во встроенный микрофон, с сохранением качества звука.

**Настройки: [HIGH]/[STANDARD]/[OFF]**

- [HIGH] эффективно снижает шум ветра, уменьшая звучание низкого тона при определении сильного ветра.
- [STANDARD] извлекает и снижает только шум ветра без ухудшения качества звука.
- Полный эффект может не наблюдаться, в зависимости от условий записи.

 **Не действует в данных случаях:**

- Эта функция работает только для встроенного микрофона и недоступна, когда используется внешний микрофон.
- Данная функция не действует в следующих случаях:  
– [Эффект миниатюры] (Режим творческого управления)

**[Шумоподав.]**

- [Шумоподав.] отображается, только когда используется внешний микрофон. В других случаях отображается [Подав.шума ветра].
- Подробную информацию см. на [P362](#).

**[Подавл. шум. объект.]**

**Применимые режимы:**   **P A S M**  **C**   

Вы можете снизить громкость звука, издаваемого во время видеосъемки трансфокатором сменного объектива, совместимого с приводным трансфокатором.

**Настройки: [ON]/[OFF]**

- Эта функция работает только при использовании сменного объектива, совместимого с приводным трансфокатором.
- При использовании этой функции качество звука может отличаться от качества в обычном режиме.

 **Не действует в данных случаях:**

- Данная функция не действует в следующих случаях:  
– [Эффект миниатюры] (Режим творческого управления)

## Воспроизведение снимков

**1** Нажмите [▶].



**2** Нажмите ◀/▶.

- ◀: Воспроизведение предыдущего снимка
- ▶: Воспроизведение следующего снимка
- Если нажать и удерживать ◀/▶, можно воспроизводить снимки последовательно.
- Снимки также можно прокручивать вперед или назад, поворачивая задний диск или перетаскивая изображение на экране по горизонтали. (P59)
- Можно непрерывно прокручивать изображение вперед или назад, продолжая прикасаться пальцем к левой или правой стороне экрана после прокрутки снимка вперед/назад.  
(Снимки отображаются в уменьшенном размере)
- Скорость прокрутки изображений вперед/назад изменяется в зависимости от состояния воспроизведения.



**fc** Переключение скорости при непрерывной прокрутке снимков вперед или назад

**MENU** → **fc** [Пользов.] → [Прокрутка кас.] → [H] (высокая скорость)/[L] (низкая скорость)

**💡** Отправка изображения на веб-службу

Если нажать ▼ во время отображения изображений по одному, можно легко отправить изображение на веб-службу. (P320)

**■** Для завершения воспроизведения



Повторно нажмите [▶], нажмите кнопку затвора наполовину или нажмите кнопку видеосъемки.

**🚫** Не действует в данных случаях:

- Эта камера соответствует стандарту DCF "Design rule for Camera File system", установленному ассоциацией JEITA "Japan Electronics and Information Technology Industries Association", и стандарту Exif "Exchangeable Image File Format".  
Данная камера может отображать исключительно снимки, соответствующие стандарту DCF.
- Фотокамера может неправильно воспроизводить изображения, записанные на других устройствах, и функции фотокамеры могут быть недоступными для изображений.

## Воспроизведение видео

Данная камера предназначена для воспроизведения видео в форматах AVCHD и MP4.

- Видеоролики отображаются со значком видеозаписи ([]).
  - Файлы серийной съемки 4К, записанные с помощью функции 4К Фото, отображаются со значком [].
- Информацию о воспроизведении файлов серийной съемки 4К см. на (P191).





### Нажмите для воспроизведения.

(A) Время записи видео

- После начала воспроизведения истекшее время воспроизведения отображается на экране. Например, 8 минут и 30 секунд отображаются как [8m30s].
- Некоторая информация (сведения о записи и т. д.) не отображается для видео, записанного в [AVCHD].
- Можно воспроизвести видеозапись, коснувшись [] в центре экрана.
- Видеоролики, записанные с установкой [Моментальное видео], воспроизводятся автоматически.

### ■ Операции во время воспроизведения видео

Управление кнопками	Сенсорное управление	Описание операции	Управление кнопками	Сенсорное управление	Описание операции
		Воспроизведение/пауза			Остановка
		Быстрая прокрутка назад* <sup>1</sup>			Быстрая прокрутка вперед* <sup>1</sup>
		Покадровая прокрутка назад (во время паузы)* <sup>2</sup>			Покадровая прокрутка вперед (во время паузы)
		Снижение уровня громкости			Увеличение уровня громкости

\* 1 Скорость быстрой прокрутки вперед/назад увеличивается при повторном нажатии  / .

\* 2 Когда видеоролик, записанный с установкой [AVCHD], прокручивается назад по кадрам, кадры показываются с интервалами примерно в 0,5 секунды.

- Панель управления исчезает приблизительно через 2 секунды, если не выполняется никаких операций. Чтобы снова отобразить панель управления, коснитесь экрана.
- Если нажать [MENU/SET] во время паузы, можно создать снимок на основе видеоролика. (P259)

## ■ Операции во время автоматического воспроизведения видео одним нажатием

▲	Воспроизведение с начала
◀	Назад, к предыдущему снимку
▶	Вперед, к следующему снимку

- Если коснуться экрана, автоматическое воспроизведение остановится.
- Для воспроизведения видео, записанного данным устройством, на ПК используйте программы "PHOTOfunSTUDIO" с диска DVD (поставляется в комплекте).

## Создание фотоснимков на основе видеоизображений



Сцену из видеоролика можно сохранить как снимок.

**1** Нажмите ▲ для приостановки воспроизведения видео.

**2** Нажмите [MENU/SET].

- Та же операция выполняется касанием [  ].
- Отображается экран подтверждения. Выполняется при выборе [Да].



- Фотоснимки сохраняются с установкой [Формат] на [16:9] и установкой [Качество] на [  ]. Количество пикселей зависит от воспроизводимого видеоролика.
  - Если размер видеоролика установлен на [4K] в [Кач-во зап.]: [M] (8 М)
  - Если размер видеоролика установлен на [FHD], [HD] в [Кач-во зап.]: [S] (2 М)
- Неподвижные изображения, полученные из фильма, могут иметь большую зернистость по сравнению со снимком стандартного качества.
- [  ] отображается во время воспроизведения фотоснимков, созданных из видео.
- Чтобы создать фотоснимки на основе видеороликов, когда фотокамера подключена к телевизору с помощью микро-кабеля HDMI, установите [VIERA link] в пункте [ТВ подключение] меню [Настр.] на [OFF].

### Не действует в данных случаях:

- Фотоснимки невозможно создать на основе видеороликов, записанных с установкой [VGA/4M/25p] в [MP4].



# Переключение способа воспроизведения

## Использование функции увеличения при воспроизведении

### Поверните задний диск вправо.

1× → 2× → 4× → 8× → 16×

- Если задний диск повернуть налево после увеличения изображения, степень увеличения уменьшается.
- Изображение также можно увеличить/уменьшить жестом щипка, раздвигая/сдвигая пальцы (P59) на участке, который нужно увеличить/уменьшить.
- При изменении увеличения индикатор положения увеличения (A) отобразится приблизительно на 1 секунду.
- Чем больше увеличивается изображение, тем ниже его качество.
- Увеличенный участок можно переместить нажатием ▲/▼/◀/▶ на кнопке курсора или перетаскиванием на экране. (P59)
- Изображение также можно увеличить (2×) двойным касанием участка, который нужно увеличить. В случае двойного касания увеличенного изображения значение увеличения сбрасывается на 1×.
- Изображение можно прокручивать вперед или назад, сохраняя степень и положение увеличения для воспроизведения с увеличением, поворачивая передний диск во время воспроизведения с увеличением.



## Отображение нескольких экранов (многооконное воспроизведение)

### Поверните задний диск влево.

1 снимок → 12 снимков → 30 снимков → Экран календаря

- Если задний диск повернуть направо, отображается предыдущий экран воспроизведения.
- Можно переключать экран воспроизведения при коснувшись соответствующих пиктограмм.

- [🖼️]: 1 снимок
- [📄]: 12 снимков
- [📅]: 30 снимков
- [📅]: Отображение экрана календаря

- Экран можно переключать постепенно, перетаскивая экран вверх или вниз.
- Снимки, отображаемые с помощью [📅], воспроизвести нельзя.



■ Для возврата в режим нормального воспроизведения  
Для выбора снимка нажмите ▲/▼/◀/▶ , а затем нажмите [MENU/SET].

## Отображение снимков по дате съемки (воспроизведение по календарю)

- 1 Поверните задний диск влево для отображения экрана календаря.
- 2 Нажмите ▲/▼/◀/▶ , чтобы выбрать дату для воспроизведения.
- 3 Нажмите [MENU/SET] для отображения изображений, записанных в выбранный день.
- 4 Для выбора снимка нажмите ▲/▼/◀/▶ , а затем нажмите [MENU/SET].
  - Поверните задний диск влево для возврата к отображению экрана календаря.



- Если ранее на экран был выведен календарь, то при выборе снимка выбирается его дата записи.
- На дисплей можно вывести календарь от января 2000 до декабря 2099 г.
- Если дата в камере не установлена, то дата съемки устанавливается как 1 января 2015 г.
- Если съемка проводится после установки пункта назначения поездки в разделе [Мировое время], снимки отображаются на основании дат в пункте назначения поездки при воспроизведении в хронологическом порядке.

## Воспроизведение снимков группы

Группа снимков состоит из нескольких снимков. Снимки из группы можно воспроизводить непрерывно или по одному.

- Можно редактировать или удалять сразу все снимки из группы.  
(Например, при удалении группы снимков удаляются все снимки из данной группы.)

[]:

Группа, состоящая из снимков, снятых в режиме серийной съемки со скоростью серийной съемки [SH]. (P182)

[]:

Группа, состоящая из снимков, снятых в режиме интервальной съемки. (P204)

[]:

Группа, состоящая из снимков, снятых в режиме покадровой анимации. (P206)



- Если запись выполняется без установки часов, снимки не группируются.

## Непрерывное воспроизведение снимков группы

Нажмите .

- Та же операция выполняется касанием значка группы снимков (, , , ).
- При воспроизведении снимков группы по одному снимку за раз отображаются варианты выбора.

**[С первого изображения]:**

Снимки воспроизводятся непрерывно, начиная с первого снимка группы.

**[С текущего изображения]:**

Снимки воспроизводятся непрерывно, начиная с воспроизводимого снимка.

## ■ Операции во время воспроизведения снимков группы

		Непрерывное воспроизведение/Пауза			Остановка
		Ускоренная перемотка назад			Ускоренная прокрутка вперед
		Назад (во время паузы)			Вперед (во время паузы)

## Воспроизведение каждого снимка группы

### 1 Нажмите ▼.

- Та же операция выполняется касанием [  ].

### 2 Нажатием ▲/▼ выберите [Отображение в группе], а затем нажмите [MENU/SET].



### 3 Чтобы пролистать изображения, нажмите ◀/▶.

- Если повторно нажать ▼ или коснуться [  ] и выбрать [Закреть отобр. в группе], вернется экран обычного воспроизведения.
- Во время воспроизведения с каждым снимком из группы можно выполнять такие же операции, как и с обычными снимками. (Например, многооконное воспроизведение, воспроизведение с увеличением и удаление изображений.)

## Удаление снимков

Удаленные изображения не могут быть восстановлены.

- Изображения, не соответствующие стандарту DCF или защищенные, удалить нельзя.

### Удаление одного снимка

- 1** В режиме воспроизведения выберите снимок для удаления, а затем нажмите [  ].

- Та же операция выполняется касанием [  ].

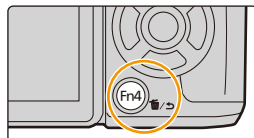

- 2** Для выбора [Удал. один снимок] нажмите ▲, а затем нажмите [MENU/SET].

- Отображается экран подтверждения.  
Снимок удаляется выбором [Да].

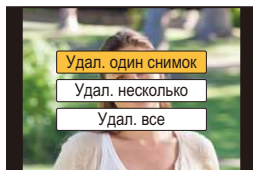

[Подтверж. удаления] в меню [Восп.] позволяет установить, какой вариант на экране подтверждения удаления — [Да] или [Нет] — будет высвечиваться первым.

Установкой по умолчанию является [Нет]. (P289)

**Удаление нескольких снимков (до 100\*) или всех снимков**

- \* Группа снимков обрабатывается как один снимок.  
(Будут удалены все снимки выбранной группы снимков.)

**1** В режиме воспроизведения нажмите [  ].

**2** Для выбора [Удал. несколько] или [Удал. все] нажмите ▲/▼, а затем нажмите [MENU/SET].

- [Удал. все] → Отображается экран подтверждения. Изображения удаляются выбором [Да].
- Можно удалить все снимки, за исключением внесенных в избранное, путем выбора [Удалить все, кроме Избранное] при установленной настройке [Удал. все].

**3** (При выборе [Удал. несколько])

Нажатием ▲/▼/◀/▶ выберите снимок, а затем для установки нажмите [MENU/SET].  
(Повторите этот шаг.)

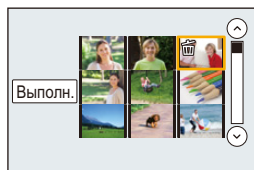

- [  ] появляется на выбранных снимках. При повторном нажатии [MENU/SET] установка отменяется.

**4** (При выборе [Удал. несколько])

Нажмите ◀ для выбора [Выполн.], а затем для выполнения нажмите [MENU/SET].

- Отображается экран подтверждения. Изображения удаляются выбором [Да].

- Не выключайте камеру в процессе удаления. Используйте аккумуляторы с достаточным уровнем заряда или сетевой адаптер (поставляется отдельно). (P364)
- Удаление снимков может занять определенное время, в зависимости от их количества.

## Использование меню [Восп.]

С помощью этого меню можно пользоваться различными функциями воспроизведения, например кадрированием и другими операциями редактирования записанных изображений, установить настройки защиты и т. д.

- При выборе [Обработка RAW], [Удал. с пом. ретуши], [Отпеч симв], [Видео интер. съемки], [Покадровое видео], [Изм.разм.] или [Подрезка] создается новый отредактированный снимок.

Новый снимок нельзя создать, если недостаточно свободного места на карте, поэтому рекомендуется убедиться в наличии свободного места до редактирования снимка.

- Фотокамера может неправильно воспроизводить изображения, записанные на других устройствах, и функции фотокамеры могут быть недоступными для изображений.

### ■ Как выбрать изображение(я) после выбора [Один сн.] или [Нескол.]

Некоторые параметры меню позволяют указывать, как выбирать изображение(я). Чтобы выбрать изображение(я), выполните указанные ниже шаги.

#### Установка [Один сн.]

- 1 Для выбора снимка нажмите ◀/▶.
- 2 Нажмите [MENU/SET]
  - Если в правом нижнем углу экрана отображается [Уст./отмен.], настройка отменяется при повторном нажатии [MENU/SET].



#### Установка [Нескол.]

При отображении экрана, подобного приведенному справа:

- 1 Нажатием ▲/▼/◀/▶ выберите снимок, а затем нажмите [MENU/SET] (повторите этот шаг).
  - Настройка отменяется при повторном нажатии [MENU/SET].
- 2 Нажатием ◀ выберите [Выполн.], а затем нажмите [MENU/SET] для выполнения.

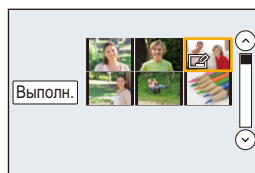

При отображении экрана, подобного приведенному справа:

- Нажатием ▲/▼/◀/▶ выберите снимок, а затем для установки нажмите [MENU/SET] (повторите этот шаг).
- Настройка отменяется при повторном нажатии [MENU/SET].



**[Устан 2D/3D]**

Методы воспроизведения для изображений 3D можно переключать.

- Это меню отображается только тогда, когда возможно воспроизведение в 3D. Подробную информацию см. на [P358](#).

**[Слайд шоу]**

Можно воспроизвести записанные снимки синхронно с музыкой, и также сделать это последовательно, оставляя между снимками фиксированный интервал времени.

Также можно составить слайд-шоу только из фотоснимков, только из видеороликов, только из фотоснимков 4К, только из 3D-изображений и т. п.

Данная функция рекомендуется при просмотре снимков с помощью подключения камеры к телевизору.

**1 Выберите меню. (P63)**

**MENU** → **[Восп.]** → **[Слайд шоу]**

**2 Выберите группу для воспроизведения, нажав ▲/▼, а затем нажмите [MENU/SET].**

- Если выбрать [Только движ. из.], также будут воспроизводиться файлы серийной съемки 4К, записанные с помощью функции 4К Фото.
- См. на [P358](#) описание метода воспроизведения изображений [3D] в 3D.
- В случае выбора [Подборка катег.] нажатием ▲/▼/◀/▶ выберите категорию, а затем нажмите [MENU/SET].  
Подробную информацию по категориям смотрите на [P269](#).

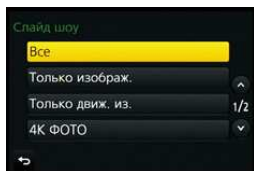
**3 Для выбора [Нач.] нажмите ▲, а затем нажмите [MENU/SET].****■ Операции во время слайд-шоу**

Управление кнопками	Сенсорное управление	Описание операции	Управление кнопками	Сенсорное управление	Описание операции
▲		Воспроизведение/пауза	▼		Выход из слайд-шоу
◀		Назад, к предыдущему снимку	▶		Вперед, к следующему снимку
		Снижение уровня громкости			Увеличение уровня громкости

- Нормальный режим воспроизведения возобновляется после завершения показа слайдов.



## ■ Изменение настроек показа слайдов

Можно изменить настройки для воспроизведения показа слайдов, выбрав [Эффект] или [Настройка] на экране меню показа слайдов.

### [Эффект]

Таким образом можно выбирать экранные эффекты при переключении с одного снимка на другой.

### [AUTO]/[NATURAL]/[SLOW]/[SWING]/[URBAN]/[OFF]

- При выборе [URBAN] в качестве экранного эффекта может использоваться черно-белое отображение снимка.
- [AUTO] можно использовать только при выборе [Подборка катег.]. Снимки воспроизводятся с рекомендуемыми эффектами для каждой категории.
- [Эффект] устанавливается на [OFF] в режиме [Только движ. из.] и во время слайд-шоу для [📷], [📹], [📺] в [Подборка катег.].
- Даже при установке [Эффект] эта функция не работает во время слайд-шоу снимков группы.
- При отображении снимков на телевизоре, подключенном с помощью микро-кабеля HDMI, или воспроизведении вертикально отображаемых снимков некоторые настройки [Эффект] не работают.

### [Настройка]

Можно установить [Длительн] или [Повтор].

[Длительн]	[5SEC]/[3SEC]/[2SEC]/[1SEC]
[Повтор]	[ON]/[OFF]
[Звук]	[AUTO]: Музыка воспроизводится при воспроизведении фотоснимков, аудио воспроизводится при воспроизведении видео.
	[Музыка]: Воспроизводится музыка.
	[Звук]: Воспроизводится аудио (только для видео).
	[OFF]: Звуковой сигнал отсутствует.

- [Длительн] можно установить только если выбрано [OFF] в качестве настройки [Эффект].
- При воспроизведении следующих снимков настройка [Длительн] отключена.
  - Видео
  - Файлы серийной съемки 4K
  - Панорамные снимки
  - Снимки группы

**[Реж. воспр.]**

Для воспроизведения можно выбрать [Норм.воспр.], [Только изображ.], [Только движ. из.], [4К ФОТО], [Воспроизв.3D], [Воспр. кат.] или [Воспр.избр.].

**1 Выберите меню. (P63)**

**MENU** →  **[Восп.]** → **[Реж. воспр.]**











**2 Выберите группу для воспроизведения, нажав ▲/▼, а затем нажмите [MENU/SET].**

- Если выбрать [Только движ. из.], также будут воспроизводиться файлы серийной съемки 4К, записанные с помощью функции 4К Фото.
- См. на P358 описание метода воспроизведения изображений [Воспроизв.3D] в 3D.

При выборе [Воспр. кат.] во время вышеописанного шага 2

**3 Нажмите ▲/▼/◀/▶ для выбора категории, а затем нажмите [MENU/SET] для установки.**

- Снимки рассортированы по категориям, показанным ниже.

	– [Опред. лица]*
	– [i-Портрет]/[i-Ночн. портрет]/[i-Ребенок] (Определение сцены) – [Четкий портрет]/[Шелковистая кожа]/[Мягкость подсветки]/[Четкость на фоне подсветки]/[Непринужденность]/[Милое детское лицо]/[Четкий ночной портрет] (Режим подсказки для сцены)
	– [i-Пейзаж]/[i-Закат] (Определение сцены) – [Отчетливый пейзаж]/[Яркое голубое небо]/[Романтич. отсветы заката]/[Яркие отсветы заката]/[Сверкающая вода] (Режим подсказки для сцены)
	– [i-Ночн. портрет]/[i-Ночн. пейзаж]/[Ночн. сним. с рук] (Определение сцены) – [Четкий ночной пейзаж]/[Прохладное ночное небо]/[Ярк. и tepl. ночной пейзаж]/[Худож. ночной пейзаж]/[Сверкающее освещение]/[Портат.ноч.снимок]/[Четкий ночной портрет] (Режим подсказки для сцены)
	– [Четкие спортивные снимки] (Режим подсказки для сцены)
	– [i-Еда] (Определение сцены) – [Аппетитная еда]/[Соблазнительный десерт] (Режим подсказки для сцены)
	– [Дата поездки]
	– Выполняется непрерывная съемка серии фотоснимков со скоростью, установленной на [SH]
	– [Интервал. съемка]/[Видео интер. съемки]
	– [Покадр. анимация]/[Покадровое видео]

\* Нажмите ▲/▼/◀/▶, чтобы выбрать человека для воспроизведения, и затем нажмите [MENU/SET].

Что касается снимков группы, вся группа обрабатывается как один снимок с информацией о распознавании лиц.

- Категоризация видеок кадров и фотоснимков различна в зависимости от режима записи. Некоторые видеок кадры могут не воспроизводиться.

**[Вед. журн. местопол.]**

На изображениях можно записать информацию о местонахождении, отправленную со смартфона (широту и долготу).

- С помощью смартфона можно отправить информацию о местонахождении и записать ее на изображениях. (P302)
- На смартфоне необходимо установить приложение "Panasonic Image App". (P294)
- Дополнительную информацию о выполнении операций см. в разделе [Справка] меню "Image App".

Подготовка:

Отправка информации о местонахождении со смартфона на камеру.

**1 Выберите меню. (P63)**

**MENU** →  **[Восп.]** → **[Вед. журн. местопол.]** → **[Доб. дан. о местопол.]**

**2 Нажмите ▲/▼ для выбора периода, в течение которого нужно записать на снимки информацию о местонахождении, а затем нажмите [MENU/SET].**

- Появится экран подтверждения. Выполняется при выборе [Да].
- Изображения с информацией о местонахождении обозначаются с помощью [GPS].

**■ Для приостановки записи информации о местонахождении**  
**Нажмите [MENU/SET] во время записи на снимки информации о местонахождении.**

- Во время периода приостановки отображается [○].

Выберите период с помощью [○] для возобновления процесса записи со снимка, на котором остановились.

**■ Для удаления полученной информации о местонахождении**

**1 Выберите меню. (P63)**

**MENU** →  **[Восп.]** → **[Вед. журн. местопол.]** → **[Удал. дан.о местопол.]**

**2 Нажмите ▲/▼ для выбора периода, который нужно удалить, а затем нажмите [MENU/SET].**

- Отображается экран подтверждения. Выполняется при выборе [Да].

**Не действует в данных случаях:**

- Информацию о местонахождении невозможно записать на следующих изображениях или в следующих ситуациях:
  - Изображения, записанные после отправки информации о местонахождении на фотокамеру (P302)
  - Видеоролики, записанные в формате [AVCHD]
  - Изображения с уже записанной на них информацией о местонахождении
  - Изображения, защищенные с помощью [Защитить]
  - Если на карте недостаточно свободного места
  - Если переключатель защиты от записи на карте установлен в положение [LOCK]
  - Изображения, записанные другими устройствами

## [Обработка RAW]

Вы можете обработать снимки, сделанные в формате RAW. Обработанные снимки сохраняются в формате JPEG. Во время обработки можно проверить применение эффектов к каждому снимку.

### 1 Выберите меню. (P63)

**MENU** → **[Восп.]** → **[Обработка RAW]**

### 2 Выберите изображения в формате RAW с помощью ◀/▶, а затем нажмите [MENU/SET].

### 3 Нажмите ▲/▼ для выбора параметра.

- Вы можете установить следующие параметры.

Использованные вами настройки для записи выбираются в начале установки этих параметров.



<b>[Бал. бел.]</b>	Позволяет выбрать предварительно установленный баланс белого и настроить его. Если выбрать параметр с [📷], можно обработать изображение с настройкой на момент записи.
<b>[Компенсация экспоз.]</b>	Позволяет выполнить коррекцию экспозиции в диапазоне от -1 EV до +1 EV.
<b>[Фото стиль]</b>	Позволяет выбрать эффект фотостилия ([Стандарт]/[Яркий]/[Естественный]/[Монохром]/[Пейзаж]/[Портрет]).
<b>[Инт.динамич.]</b>	Позволяет выбрать настройку [Инт.динамич.] ([HIGH]/[STANDARD]/[LOW]/[OFF]).
<b>[Контраст]</b>	Позволяет настроить контрастность.
<b>[Свет]</b>	Позволяет настроить яркость ярких участков.
<b>[Тени]</b>	Позволяет настроить яркость темных участков.
<b>[Насыщенн./Цветовой тон]</b>	Позволяет настроить насыщенность. (При выборе [Монохром] в [Фото стиль] можно настроить цветовой оттенок.)
<b>[Эффект фильтра]</b>	Позволяет выбрать эффект фильтра. (Только в случае выбора [Монохром] в [Фото стиль])
<b>[Подав. шума]</b>	Позволяет изменить настройку подавления шума.
<b>[Инт.разреш.]</b>	Позволяет выбрать настройку [Инт.разреш.] ([HIGH]/[STANDARD]/[LOW]/[EXTENDED]/[OFF]).
<b>[Четкость]</b>	Позволяет настроить эффект разрешения.
<b>[Настройка]</b>	<p>Можно установить следующие параметры:</p> <p><b>[Восст. регулировку]:</b> Возвращает настройки к использованным во время записи.</p> <p><b>[Цвет. простр]:</b> Позволяет выбрать настройку [Цвет. простр] из [sRGB] или [Adobe RGB].</p> <p><b>[Разм. кадра]:</b> Позволяет выбрать размер для сохранения изображения в формате JPEG ([L]/[M]/[S]).</p>



**4 Нажмите [MENU/SET] для установки.**

- Способ настройки зависит от параметра.

Подробную информацию см. в разделе "Как установить каждый параметр" на P272.

**5 Нажмите [MENU/SET].**

- Эта операция вернет вас к экрану в шаге 3. Чтобы установить другие параметры, повторите шаги с 3 по 5.

**6 Выберите [Начать обраб.] с помощью кнопок ▲/▼, а затем нажмите [MENU/SET].**

- Отображается экран подтверждения. Выполняется при выборе [Да].  
Выйдите из меню по завершении загрузки.

**■ Как установить каждый параметр**

При выборе параметра появляется экран настройки.

Управление кнопками	Сенсорное управление	Описание операции
	<b>Перетаскивание</b>	Выбор настройки.
▲	<b>[Баланс бел К]</b>	Отображение экрана, позволяющего установить цветовую температуру. (P137) (Только при установке [Бал. бел.] на [K])
▼	<b>[Настр]</b>	Отображение экрана, позволяющего выполнить точную настройку баланса белого. (P138) (только в случае установки [Бал. бел.]
<b>[DISP.]</b>	<b>[DISP.]</b>	Отображение экрана сравнения.
<b>[MENU/SET]</b>	<b>[Уст.]</b>	Установка настроенного уровня и возврат к экрану выбора параметров.

- При выборе [Подав. шума], [Инт.разреш.] или [Четкость] экран сравнения не отображается.

- Если дважды коснуться снимка, снимок увеличивается. Если дважды коснуться увеличенного снимка, он уменьшается до исходного размера.



На экране сравнения можно выбрать следующие операции для выполнения настроек:

Ⓐ Текущая настройка

Управление кнопками	Сенсорное управление	Описание операции
	<b>Перетаскивание</b>	Выбор настройки.
<b>[DISP.]</b>	<b>[DISP.]</b>	Возврат к экрану настройки.
<b>[MENU/SET]</b>	<b>[Уст.]</b>	Установка настроенного уровня и возврат к экрану выбора параметров.

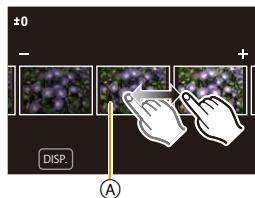

- Если коснуться снимка в центре, снимок увеличивается. Если коснуться **[DISP.]**, снимок уменьшается до исходного размера.

### Установка [Настройка]

При выборе параметра появляется экран с запросом выбора [Восст. регулировку], [Цвет. простр] или [Разм. кадра].

- 1 Для выбора необходимого параметра нажмите **▲/▼**, а затем нажмите **[MENU/SET]**.
  - Если выбрать [Восст. регулировку], появится экран подтверждения. При выборе **[Да]** выполняется операция и возврат к экрану выбора параметров.
- 2 Нажмите **▲/▼** для выбора настройки, а затем нажмите **[MENU/SET]**.

- Эффекты, применяемые при обработке файлов RAW на фотокамере и применяемые при обработке файлов RAW с помощью программного обеспечения "SILKYPIX Developer Studio" на диске DVD (поставляется в комплекте), не являются полностью идентичными.
- Диапазон для коррекции экспозиции отличается от диапазона коррекции во время записи.
- Настройка [Бал. бел.] для снимков, выполненных с применением множественной экспозиции, устанавливается на значение на момент записи.
- Если выполнить [Обработка RAW] в меню [Восп.] на снимке, выполненном с установкой эффекта [Корр.кр.гл.], этот эффект будет применен к обработанному снимку формата JPEG.
- Обработку изображений RAW можно выполнять только по одному за раз.

### Не действует в данных случаях:

- Если подключен кабель AV (поставляется отдельно) или микро-кабель HDMI, функция [Обработка RAW] недоступна.
- Обработка изображений в формате RAW возможна только в том случае, если они были записаны фотокамерой. Функция [Обработка RAW] недоступна для изображений, записанных на других моделях, и изображений, которые не были сохранены в формате RAW.

**[Удал. с пом. ретуши]**

С записанных снимков можно удалить ненужные участки.

- Операцию удаления можно выполнить только касанием. [Удал. с пом. ретуши] автоматически включает сенсорное управление.

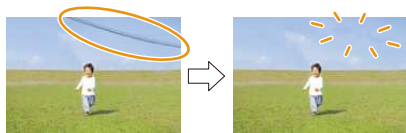
**1 Выберите меню. (P63)**

**MENU** → **[Восп.]** → **[Удал. с пом. ретуши]**

**2 Нажатием </> выберите снимок, а затем нажмите [MENU/SET].****3 Проведите пальцем по участку, который нужно удалить.**

- Удаляемые участки окрашиваются.
- При касании [Отменить] восстанавливается предыдущее состояние окрашенного участка.

**Детали удаления (увеличение отображения)****1 Прикоснитесь к [SCALING].**

- Раздвигая/сдвигая пальцы жестом щипка (P59) на экране, можно увеличить/уменьшить изображение.
- Увеличение/уменьшение также можно выполнять с помощью заднего диска.
- Увеличенный участок можно перемещать перетаскиванием на экране.

**2 Прикоснитесь к [REMOVE].**

- Происходит переход к операции проведения пальцем по участку, который нужно удалить. Этот участок можно перетаскивать, даже когда снимок увеличен.

**4 Прикоснитесь к [Уст.].**

- Отображается экран предварительного просмотра.

**5 Коснитесь [Сохранить] или нажмите [MENU/SET].**

- Отображается экран подтверждения. Загрузка выполняется при выборе [Да]. Выйдите из меню по завершении загрузки.



- Снимки могут выглядеть неестественно, поскольку фон удаленных участков создается искусственно.
- Для снимков группы выполните [Удал. с пом. ретуши] на каждом снимке. (Их одновременное редактирование невозможно.)
- В случае выполнения [Удал. с пом. ретуши] на снимках группы они сохраняются как новые снимки отдельно от первоначальных снимков.

 **Не действует в данных случаях:**

- Не действует при использовании видеоискателя.
- Данная функция не действует в следующих случаях:
  - Снимки, выполненные в режиме Режим панорамного снимка
  - Видео
  - Файлы серийной съемки 4К
  - Снимки, выполненные с помощью [RAW]



**[Ред загол]**

К снимкам можно добавлять текст (комментарии). После того как текст зарегистрирован, он будет проставлен в отпечатках с помощью [Отпеч симв] (P276).

**1 Выберите меню. (P63)**

**MENU** →  **[Восп.]** → **[Ред загол]** → **[Один сн.]/[Нескол.]**

**2 Выбрать снимок. (P266)**

-  отображается для снимков с уже зарегистрированными названиями.

**3 Ввести текст. (P82)**

- Выйдите из меню по завершении установки.

- Удалить заголовок, стереть весь текст в окне ввода текста.
- Тексты (комментарии) можно распечатывать при помощи программного обеспечения "PHOTOfunSTUDIO", которое находится на диске DVD (поставляется в комплекте).
- Одновременно можно установить до 100 снимков с помощью [Нескол.].

** Не действует в данных случаях:**

- Данная функция не действует в следующих случаях:
  - Видео
  - Файлы серийной съемки 4K
  - Изображения, записанные с установкой [Качество] на [RAW<sub>1</sub>], [RAW<sub>2</sub>] или [RAW]

**[Отпеч симв]**

На записываемых снимках можно поставить отметку с датой/временем записи, именем, местом, датой поездки или заголовком.

**1 Выберите меню. (P63)**

**MENU** →  **[Восп.]** → **[Отпеч симв]** → **[Один сн.]/[Нескол.]**

**2 Выбрать снимок. (P266)**

-  появляется на экране, если на снимке проставлена отметка с текстом.

**3 Для выбора [Уст.] нажмите ▲/▼, а затем нажмите [MENU/SET].**

4 Нажмите ▲/▼ для выбора элементов текстовой отметки, а затем нажмите [MENU/SET].

5 Нажмите ▲/▼ для выбора параметров, а затем нажмите [MENU/SET].

[Дата съемки]	<p>[БЕЗ ВРЕМ]: Ставится отметка года, месяца и дня.</p> <p>[СО ВРЕМ.]: Ставится отметка года, месяца, дня, часа и минут.</p> <p>[OFF]</p>
[Имя]	<p>[👤]: ((Распознавание лиц): Будет сделана отметка с именем, зарегистрированным в [Опред. лица].</p> <p>[👶/🏠]: ((Ребенок / дом. животное): Будет сделана отметка с именем, зарегистрированным в [Установ. профиля].</p> <p>[OFF]</p>
[Местополож.]	<p>[ON]: Ставится отметка с названием пункта назначения поездки, установленным для параметра [Геогр. пункт].</p> <p>[OFF]</p>
[Дата поездки]	<p>[ON]: Ставится отметка с датой поездки, установленной для параметра [Дата поездки].</p> <p>[OFF]</p>
[Заголовок]	<p>[ON]: Ввод заголовка в [Ред загол] будет нанесен на отметку.</p> <p>[OFF]</p>

6 Нажмите [↩/↪].

7 Для выбора [Выполн.] нажмите ▲, а затем нажмите [MENU/SET].

- Отображается экран подтверждения. Загрузка выполняется при выборе [Да]. Выйдите из меню по завершении загрузки.



- При печати снимков с текстовой отметкой дата будет напечатана поверх текстовой отметки, если указать печать даты в фотоателье или на принтере.
- Одновременно можно установить до 100 снимков в [Нескол.].
- При проставлении текстовой отметки качество снимка может ухудшиться.
- В зависимости от используемого принтера, некоторые символы могут быть обрезаны при печати. Проверьте настройки перед печатью.
- Если отметка ставится на снимках в группе, снимки с отметкой сохраняются отдельно от первоначальных снимков в группе.

 **Не действует в данных случаях:**

- Данная функция не действует в следующих случаях:
  - Видео
  - Файлы серийной съемки 4K
  - Снимки, выполненные в режиме Режим панорамного снимка
  - Снимки, записанные без настроек часов и без заголовка
  - Снимки с меткой [Отпеч симв]
  - Снимки, выполненные с помощью [RAW]

**[Редакт.видео]**

Снятую видеозапись легко разделить на две части. Такая операция рекомендуется в случае, если необходимо отделить нужный отрывок от ненужного.

**Разделение видео необратимо. Как следует подумайте перед выполнением разделения!**

**1 Выберите меню. (P63)**

**MENU** → [▶] [Восп.] → [Редакт.видео]

**2 Нажмите ◀/▶, чтобы выбрать видеозапись для разделения, а затем нажмите [MENU/SET].****3 Нажмите ▲ в месте разделения.**

- Можно точно настроить место разделения нажатием ◀/▶ во время паузы видео.

**4 Нажмите ▼.**

- Отображается экран подтверждения. Загрузка выполняется при выборе [Да]. Выйдите из меню по завершении загрузки.
- Если во время обработки разделения вынуть карту памяти или аккумулятор, видеозапись может быть потеряна.

**Не действует в данных случаях:**

- Старайтесь не разделять видеозапись близко к самому началу или концу записи.
- Данная функция не действует в следующих случаях:
  - Видеозаписи небольшой продолжительности

## [Видео интер. съемки]

Данная функция позволяет создать видеозапись из группы снимков, записанных с помощью [Интервал. съемка].

Созданная видеозапись сохраняется в формате записи MP4.

### 1 Выберите меню. (P63)

**MENU** →  [Восп.] → [Видео интер. съемки]

### 2 Выберите группу снимков [Интервал. съемка] с помощью кнопок ◀/▶, а затем нажмите [MENU/SET].

### 3 Создайте видеозапись, выбрав способ ее создания.

- Шаги такие же, как и для создания ролика после записи [Видео интер. съемки].  
Подробную информацию см. на P209.
- Также см. примечания на P209 о созданных видеороликах.

## [Покадровое видео]

Видеозапись создается из снимков группы, сделанных с помощью [Покадр. анимация].

Созданные видеозаписи сохраняются в формате записи MP4.

### 1 Выберите меню. (P63)

**MENU** →  [Восп.] → [Покадровое видео]

### 2 Выберите группу покадровой анимации с помощью кнопок ◀/▶, а затем нажмите [MENU/SET].

### 3 Создайте видеозапись, выбрав способ ее создания.

- Шаги такие же, как и для создания ролика после записи [Покадр. анимация].  
Подробную информацию см. на P209.
- Также см. примечания на P209 о созданных видеороликах.

**[Изм.разм.]**

Размер снимка (количество пикселей) уменьшается, чтобы его было легче разместить на веб-страницах, прикрепить к электронному письму и т. д.

**1 Выберите меню. (P63)**

**MENU** → [Восп.] → **[Изм.разм.]** → [Один сн.]/[Нескол.]

**2 Выберите снимок и размер.****Установка [Один сн.]**

- 1 Для выбора снимка нажмите ◀/▶, а затем нажмите [MENU/SET].
- 2 Нажмите ▲/▼ для выбора размера, а затем нажмите [MENU/SET].
  - Отображается экран подтверждения. Загрузка выполняется при выборе [Да].
  - Выйдите из меню по завершении загрузки.

**Установка [Нескол.]**

- 1 Нажмите ▲/▼ для выбора размера, а затем нажмите [MENU/SET].
- 2 Нажмите ▲/▼/◀/▶ Выберите снимок, а затем для установки нажмите [MENU/SET] (повторно).
  - Настройка отменяется при повторном нажатии [MENU/SET].
- 3 Нажатием ◀ выберите [Выполн.], а затем нажмите [MENU/SET] для выполнения.
  - Отображается экран подтверждения. Загрузка выполняется при выборе [Да].
  - Выйдите из меню по завершении загрузки.

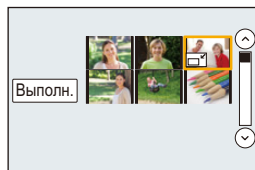

- Одновременно можно установить до 100 снимков в [Нескол.].
- Качество масштабированного снимка ухудшится.



**Не действует в данных случаях:**

- Данная функция не действует в следующих случаях:
  - Видео
  - Файлы серийной съемки 4К
  - Снимки, выполненные в режиме Режим панорамного снимка
  - Снимки группы
  - Снимки с меткой [Отпеч симв]
  - Снимки, выполненные с помощью [RAW]



MENU



**[Подрезка]**

Можно увеличить и вырезать наиболее важную часть записанного снимка.

**1 Выберите меню. (P63)**

**MENU** → [Восп.] → [Подрезка]

**2 Нажмите ◀/▶ для выбора снимка, а затем нажмите [MENU/SET].****3 Используйте задний диск и нажмите ▲/▼/◀/▶ для выбора частей для кадрирования.**

Задний диск (справа): увеличение

Задний диск (слева): уменьшение

▲/▼/◀/▶: Переместите

- Увеличение/уменьшение также можно выполнять касанием [🔍+]/[🔍-].
- Перемещение также можно выполнять перетаскиванием на экране.

**4 Нажмите [MENU/SET].**

- Отображается экран подтверждения. Загрузка выполняется при выборе [Да]. Выйдите из меню по завершении загрузки.

- Качество подрезанного снимка ухудшится.
- При обрезке снимков в группе выполняйте обрезку одного снимка за раз. (Нельзя выполнить редактирование всех снимков в группе сразу.)
- В случае выполнения обрезки снимков в группе обрезанные снимки сохраняются отдельно от первоначальных снимков в группе.
- Информация о распознавании лиц на оригинальном снимке не будет скопирована на изображения, прошедшие [Подрезка].

**ⓘ Не действует в данных случаях:**

- Данная функция не действует в следующих случаях:
  - Видео
  - Файлы серийной съемки 4K
  - Снимки, выполненные в режиме Режим панорамного снимка
  - Снимки с меткой [Отпеч симв]
  - Снимки, выполненные с помощью [RAW]



**[Поверн.]/[Поверн. ЖКД]**

Этот режим позволяет автоматически отображать снимки вертикально, если они были сняты фотокамерой в вертикальном положении, а также вручную поворачивать снимки с шагом 90°.

**[Поверн.] (Снимок поворачивается вручную)**

• Функция [Поверн.] отключается, если параметр [Поверн. ЖКД] установлен на [OFF].

**1 Выберите меню. (P63)**

**MENU** →  **[Восп.]** → **[Поверн.]**

**2 Нажмите </> для выбора снимка, а затем нажмите [MENU/SET].**

• Функция [Поверн.] отключается для снимков группы.

**3 Выберите направление поворота.**

Снимок поворачивается по часовой стрелке с шагом 90°.



Снимок поворачивается против часовой стрелки с шагом 90°.

• Выйдите из меню по завершении установки.

**[Поверн. ЖКД] (Снимки автоматически поворачиваются и выводятся на экран)****Выберите меню. (P63)**

**MENU** →  **[Восп.]** → **[Поверн. ЖКД]** → **[ON]**

- При выборе [OFF] снимки отображаются без поворота.
- Выйдите из меню по завершении установки.

**Не действует в данных случаях:**

- При воспроизведении снимков на ПК они не могут быть воспроизведены в повернутом состоянии, если операционная система или программное обеспечение не совместимы с Exif.
- Exif – это формат файлов для фотоснимков, который позволяет хранить дополнительную информацию о снимке. Формат был разработан ассоциацией “JEITA (Japan Electronics and Information Technology Industries Association)”.
- [Поверн. ЖКД] может не выполняться на экране воспроизведения нескольких снимков, например отображаемом после выбора [Удал. несколько].

**[Избранное]**

Если снимки отмечены значками избранных и выбраны как избранные, можно выполнять следующие операции.

- Просматривать снимки, выбранные в качестве избранных, в режиме показа слайдов.
- Воспроизведение только снимков, отмеченных как избранные ([Воспр.избр.]).
- Удалять все снимки, не выбранные в качестве избранных. ([Удалить все, кроме Избранное])

**1 Выберите меню. (P63)**

**MENU** →  **[Восп.]** → **[Избранное]** → **[Один сн.]/[Нескол.]**

**2 Выбрать снимок. (P266)**

- Выйдите из меню по завершении установки.

**■ Отключение всех настроек [Избранное]****Выберите меню. (P63)**

**MENU** →  **[Восп.]** → **[Избранное]** → **[Отмен.]**

- Отображается экран подтверждения. Установка выполняется при выборе [Да]. Выйдите из меню после выполнения установки.
- В [Реж. воспр.] функция [Отмен.] отключается.

- В качестве избранных можно выбрать до 999 снимков.
- В случае установки для снимков в группе параметра [Избранное] количество снимков [Избранное] отображается на значке [Избранное] верхнего снимка группы.

** Не действует в данных случаях:**

- Данная функция не действует в следующих случаях:
  - Снимки, выполненные с помощью [RAW]

**[Уст. печ.]**

DPOF “Digital Print Order Format” – это система, которая позволяет пользователю выбирать снимки, которые должны быть распечатаны, задавать количество отпечатков для каждого снимка и указывать, печатать или не печатать на снимках дату съемки при печати на DPOF-совместимом фотопринтере или в фотосалоне. Подробную информацию можно получить в фотосалоне. В случае установки [Уст. печ.] для снимков группы настройка печати для количества отпечатков применяется к каждому снимку в группе.

**1 Выберите меню. (P63)**

**MENU** →  **[Восп.]** → **[Уст. печ.]** → **[Один сн.]/[Нескол.]**

**2 Выберите снимок. (P266)****3 Для указания количества отпечатков нажмите ▲/▼, а затем нажмите [MENU/SET] для установки.**

- Если выбрано [Нескол.]
  - повторите шаги **2** и **3** для каждого снимка.  
(Невозможно использовать одинаковую настройку для нескольких снимков.)
- На экране отображается [999+], если общее число отпечатков, установленных для снимков группы, превышает 1000 снимков.
- Выйдите из меню по завершении установки.

**■ Отключение всех настроек [Уст. печ.]****Выберите меню. (P63)**

**MENU** →  **[Восп.]** → **[Уст. печ.]** → **[Отмен.]**

- Отображается экран подтверждения. Установка выполняется при выборе [Да]. Выйдите из меню после выполнения установки.

**■ Для печати даты**

После задания количества отпечатков установите/отмените печать снимков с датой, нажав .

- В зависимости от фотосалона или принтера дата может не печататься, даже если печать даты выбрана в настройках. Дополнительную информацию можно получить в фотосалоне или прочесть в руководстве пользователя к принтеру.
- Функция печати даты отключается для снимков, имеющих текстовую отметку.



- Количество распечаток может быть установлено от 0 до 999.
- В случае некоторых принтеров параметры печати даты принтера могут иметь приоритет, поэтому следует их проверить.
- Может оказаться невозможным использование настроек печати с другим оборудованием. В этом случае отключите все настройки и задайте их заново.
- В случае установки [Уст. печ.] для снимков в группе количество снимков, добавленных к [Уст. печ.], и общее количество снимков для печати отображаются на значке [Уст. печ.] верхнего снимка группы.

#### Не действует в данных случаях:

- Данная функция не действует в следующих случаях:
  - Видео
  - Файлы серийной съемки 4K
  - Снимки, выполненные с помощью [RAW]
  - Файлы, не соответствующие стандарту DCF

### [Защитить]

Для снимков, которые вы не хотите удалить по ошибке, можно установить защиту.

#### 1 Выберите меню. (P63)

**MENU** →  **[Восп.]** → **[Защитить]** → **[Один сн.]/[Нескол.]**

#### 2 Выбрать снимок. (P266)

- Выйдите из меню по завершении установки.

#### ■ Отключение всех настроек [Защитить]

Выберите меню. (P63)

**MENU** →  **[Восп.]** → **[Защитить]** → **[Отмен.]**

- Отображается экран подтверждения. Установка выполняется при выборе [Да]. Выйдите из меню после выполнения установки.



Даже если снимки на карте памяти не защищены, их нельзя удалить, если переключатель защиты от записи на карте памяти установлен в положение [LOCK].

- Функция [Защитить] разработана исключительно для работы с данной камерой.
- При форматировании карты снимки удаляются, даже если они были защищены.
- В случае установки для снимков в группе параметра [Защитить] количество снимков с параметром [Защитить] отображается на значке [Защитить] верхнего снимка группы.

**[Ред. расп. лиц]**

Можно очистить и заменить всю информацию, связанную с распознаванием лиц в выбранных изображениях.

**1 Выберите меню. (P63)**

**MENU** → **[Восп.]** → **[Ред. расп. лиц]** → **[REPLACE]/[DELETE]**

**2 Нажмите </> для выбора снимка, а затем нажмите [MENU/SET].****3 Нажатием </> выберите человека и затем нажмите [MENU/SET].****4 (При выборе [REPLACE])**

Нажмите /// для выбора человека, которого нужно заменить, и затем нажмите [MENU/SET].

- Отображается экран подтверждения. Загрузка выполняется при выборе [Да]. Выйдите из меню по завершении загрузки.

- Удаленную информацию, связанную с [Опред. лица], восстановить нельзя.
- Если вся информация, касающаяся распознавания лиц, для снимка отменена, снимок не будет распределен по категориям с помощью распознавания лиц в [Воспр. кат.].
- Информацию о распознавании лиц на снимках в группе необходимо редактировать одновременно.  
(Нельзя выполнить редактирование по одному снимку за раз.)
- Редактирование снимков группы можно выполнить только для первого снимка группы.

**[Сортировка кадров]**

Вы можете установить порядок воспроизведения изображений на фотокамере.

**1 Выберите меню. (P63)**

**MENU** → **[Восп.]** → **[Сортировка кадров]**

**2 Для выбора необходимого параметра нажмите /, а затем нажмите [MENU/SET].**

<b>[FILE NAME]</b>	Изображения отображаются по названию папки/имени файла. Этот формат отображения позволяет легко найти изображения на карте.
<b>[DATE/TIME]</b>	Изображения отображаются по дате записи. Если на карте содержатся изображения, снятые более чем одной фотокамерой, этот формат отображения удобен для поиска изображений.

- Выйдите из меню по завершении установки.

- Если вставить другую карту, сначала изображения могут не отображаться в порядке [DATE/TIME]. Изображения будут отображаться в порядке [DATE/TIME], если немного подождать.

**[Подтверж. удаления]**

Эта функция позволяет установить, какой вариант — [Да] или [Нет] — будет высвечиваться первым при отображении экрана подтверждения для удаления снимка.

На момент покупки выполнена установка на [Сначала “Нет”].

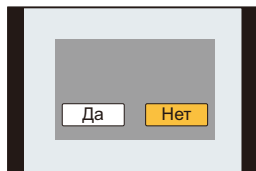
**1 Выберите меню. (P63)**

**MENU** → [▶] **[Восп.]** → **[Подтверж. удаления]**

**2 Для выбора необходимого параметра нажмите ▲/▼, а затем нажмите [MENU/SET].**

<b>[Сначала “Да”]</b>	Вариант [Да] высвечивается первым, поэтому удаление можно выполнить быстро.
<b>[Сначала “Нет”]</b>	Вариант [Нет] высвечивается первым. Предотвращается случайное удаление снимков.

- Выйдите из меню по завершении установки.

## Возможные операции с помощью функции Wi-Fi®

### Управление с помощью смартфона/планшета (P294)

Запись с помощью смартфона (P300)  
 Воспроизведение снятых  
 фотокамерой снимков (P301)  
 Сохранение изображений из памяти  
 фотокамеры. (P301)  
 Отправка изображений в социальные  
 сети. (P302)



Запись информации о местонахождении на изображениях,  
 сохраненных в фотокамере (P302)  
 Объединение видеороликов, записанных с установкой видео  
 одним нажатием, на смартфоне в соответствии с предпочтениями  
 пользователя (P304)



#### Простое подключение

Прямое подключение к смартфону можно легко  
 установить, не вводя пароль.

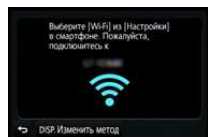

### Отображение снимков на телевизоре (P308)



### Беспроводная печать (P309)



### При отправке изображений на АВ-устройство (P310)

Снимки и видеозаписи можно отправлять на аудио-видео устройства в  
 своем доме (домашние аудио-видео устройства).



### При отправке изображений на ПК (P312)



### Использование веб-служб (P316)

Снимки и видеозаписи можно отправлять в социальные сети и т. п.  
 через "LUMIX CLUB".

С помощью [Облач.служба синхрониз.] можно получать снимки и  
 видеозаписи на ПК или смартфоне.

В этой инструкции по эксплуатации смартфоны и планшеты далее именуются  
 "смартфоны", если не указано иное.

## Функция Wi-Fi

### ■ Перед использованием

- Заблаговременно установите дату и время. (P41)
- Чтобы использовать функцию Wi-Fi на данном устройстве, требуется точка беспроводного доступа или принимающее устройство, оснащенное функцией беспроводной локальной сети.

### ■ Информация об индикаторе Wi-Fi соединения

Светится синим

цветом: Wi-Fi соединение находится в режиме ожидания

Мигает синим

цветом: отправка/получение данных через Wi-Fi соединение

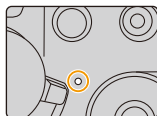

### ■ Информация о кнопке [Wi-Fi]

В этой инструкции по эксплуатации функциональная кнопка, которой назначена функция [Wi-Fi], называется кнопкой [Wi-Fi]. (На момент покупки функция [Wi-Fi] назначена кнопке [Fn6].)

- См. P70 для получения детальной информации о функциональной кнопке.

### Шаги для запуска [Wi-Fi]

1 Прикоснитесь к [F1].



2 Прикоснитесь к [Fn6].



### Нажатие [Wi-Fi] до подключения к Wi-Fi (При подключении к смартфону)

- Отображается информация, необходимая для подключения смартфона к данной камере. (P295)
- Нажимая кнопку [DISP.], можно выбрать следующие параметры. (То же меню также можно отобразить, выполнив следующие операции:  
**MENU** → [Настр.] → [Wi-Fi] → [Функция Wi-Fi].)



[Новое подключение]

[Выбрать получателя из истории] (P332)

[Выбрать получателя из избранного] (P332)

- В этой инструкции по эксплуатации описывается процедура для [Новое подключение].





**Возможные операции с помощью кнопки [Wi-Fi] во время соединения Wi-Fi**

• Можно выбрать следующие пункты.

<b>[Прервать подключение]</b>	Завершение соединения Wi-Fi.
<b>[Изменить получателя]*<sup>1</sup></b>	Завершение соединения Wi-Fi и возможность выбора другого соединения Wi-Fi.
<b>[Изм.настр. отпр. изображений]*<sup>2</sup></b>	Подробную информацию см. на <a href="#">P336</a> .
<b>[Зарег. тек.получателя в избранном]*<sup>1</sup></b>	Регистрация текущего места назначения соединения или способа подключения позволяет легко использовать тот же способ подключения при следующем соединении.
<b>[Сетевой адрес]</b>	Отображение MAC-адреса и IP-адреса данного устройства.

\*1 Эти пункты не отображаются, если нажать ▼ для отправки показанного изображения на веб-службу ([P320](#)), или изменить настройки для отправки изображений, или завершить соединение.

\*2 Не отображается, если место назначения для [Дистанц. упр. съемкой и просмотр], [Воспроизведение на телевизоре] или [Отпр.изобр., хран. в фотоаппарате] установлено на [Принтер].

### ■ Способ описания

Если “выберите [Выбрать получателя из истории]” и т. п. встречается в описании какого-либо шага, выполните любые из следующих операций.

Управление кнопками:

Выберите [Выбрать получателя из истории] кнопкой курсора, а затем нажмите [MENU/SET].

Сенсорное управление:

Прикоснитесь к [Выбрать получателя из истории].

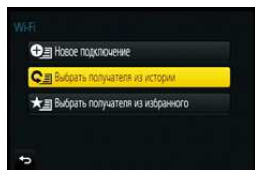

- Камеру нельзя использовать для подключения к общедоступной беспроводной локальной сети.
- При использовании точки беспроводного доступа пользуйтесь устройством, совместимым с IEEE802.11b, IEEE802.11g или IEEE802.11n.
- Настоятельно рекомендуется установить шифрование для поддержания информационной безопасности.
- При отправке изображений рекомендуется использовать полностью заряженный аккумулятор.
- Если индикатор аккумулятора мигает красным, подключение к другому оборудованию может не установиться или связь может прерываться. (Появляется такое сообщение, как [Ошибка связи].)
- При отправке изображений в мобильную сеть может взиматься плата за передачу больших пакетов данных в зависимости условий вашего договора.
- Отправка снимков может произойти не полностью в зависимости от условий приема радиоволн. Если во время отправки снимков связь прерывается, возможно, снимки будут отправлены с недостающими участками.
- **Во время отправки изображений не вынимайте карту памяти или аккумулятор и не перемещайтесь в зону, в которой отсутствует прием.**
- Отображение на мониторе может кратковременно исказиться во время подключения к службе, однако это не влияет на отправляемые изображения.

## Управление с помощью смартфона/планшета

С помощью смартфона можно записывать изображения на фотокамеру и сохранять их. Вам необходимо установить приложение “Panasonic Image App” (именуемое “Image App” далее по тексту) на своем смартфоне.



### Установка приложения для смартфонов/планшетов “Image App”

“Image App” — это приложение, предоставляемое компанией Panasonic.

#### • ОС

Приложение для Android™: Android 4.0 или более поздней версии

Приложение для iOS: iOS 6.0 или более поздней версии  
(Обратите внимание, что iPhone 3GS не поддерживается.)

- 1 Подключите смартфон к сети.
- 2 **(Android)** Выберите “Google Play™ Store”.  
**(iOS)** Выберите “App Store<sup>SM</sup>”.
- 3 Введите “Panasonic Image App” или “LUMIX” в поле поиска.
- 4 Выберите “Panasonic Image App”  и установите его.

- Используйте последнюю версию.
- Поддерживаемые ОС указаны по состоянию на май 2015 г. Они могут изменяться.
- Дополнительную информацию о выполнении операций см. в разделе [Справка] меню “Image App”.
- Отображение экрана зависит от операционной системы.
- Описанные далее экраны и процедуры соответствуют времени первого поступления этой модели в продажу. Они могут изменяться при обновлении версий.
- Возможно, службу нельзя будет правильно использовать в зависимости от типа используемого смартфона.

Информацию о приложении “Image App” см. на приведенном ниже сайте поддержки.

<http://panasonic.jp/support/global/cs/dsc/>

(Сайт только на английском языке.)

- При загрузке приложения в мобильную сеть может взиматься плата за передачу больших пакетов данных в зависимости условий вашего договора.

## Подключение к смартфону/планшету

Прямое подключение к смартфону можно легко установить, не вводя пароль.

**В случае установки [Пароль Wi-Fi] на значение по умолчанию [OFF], посторонние могут осуществить перехват радиоволн Wi-Fi и узнать содержание сообщений.**

**Информацию о том, как установить [Пароль Wi-Fi] на [ON], см. на P296.**

### Подготовка

(На фотокамере)

- Установите [Пароль Wi-Fi] на [OFF]. (P337)

(На смартфоне)

- Заранее установите приложение "Image App". (P294)

### 1 Выберите меню на фотокамере. (P63)

**MENU** → **⚙ [Настр.]** → **[Wi-Fi]** → **[Функция Wi-Fi]** → **[Новое подключение]** → **[Дистанц. упр. съемкой и просмотр]**

- Отображается информация, необходимая для подключения смартфона к данной камере (SSID).
  - Ⓐ SSID
- Информацию также можно отобразить, нажав [Wi-Fi] на фотокамере.
- Информацию о том, как изменить способ подключения, см. на P299.

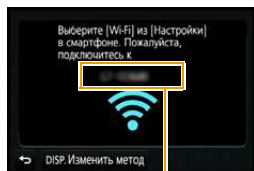

### 2 Выполните операции на смартфоне.

- Способ подключения может быть разным в зависимости от используемого смартфона.
- После выполнения соединения на экране отображается сообщение о подключении смартфона.  
(После этой операции для выполнения соединения может потребоваться некоторое время.)

### Если используется устройство iOS

- 1 Включите функцию Wi-Fi в меню настроек смартфона.
- 2 Выберите идентификатор SSID, отображаемый на экране фотокамеры.

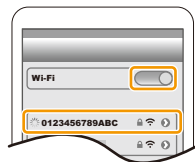

- 3 Запустите "Image App". (P294)
  - На фотокамере отображается экран подтверждения соединения. Выберите [Да]. (Только при первом подключении)



## Если используется устройство Android

- ❶ Запустите "Image App". (P294)
  - Если появится сообщение о том, что идет поиск фотокамеры, закройте сообщение.
  - Когда смартфон подключен к точке беспроводного доступа, для отображения сообщения может потребоваться некоторое время.
- ❷ Выберите [Wi-Fi].
- ❸ Выберите идентификатор SSID, отображаемый на экране фотокамеры.
  - На фотокамере отображается экран подтверждения соединения. Выберите [Да]. (Только при первом подключении)

### ■ Использование пароля для установки соединения

При установке [Пароль Wi-Fi] на [ON] можно сканировать QR-код или вручную ввести пароль, чтобы установить соединение. Выполнение любого из этих шагов повысит степень безопасности.

- Чтобы сканировать QR-код с помощью "Image App" на устройстве iOS, требуется iOS 7.0 или более поздней версии.

#### Подготовка

(На фотокамере)

- Установите [Пароль Wi-Fi] на [ON]. (P337)

(На смартфоне)

- Заранее установите приложение "Image App". (P294)

## 1 Выберите меню на фотокамере. (P63)

**MENU** →  [Настр.] → [Wi-Fi] → [Функция Wi-Fi] → [Новое подключение] → [Дистанц. упр. съемкой и просмотр]

- Отображается информация, необходимая для подключения смартфона к данной камере (QR-код, SSID и пароль).
- Информацию также можно отобразить, нажав [Wi-Fi] на фотокамере.

## 2 Выполните операции на смартфоне.

- Способ подключения может быть разным в зависимости от используемого смартфона.

## Если используется устройство iOS

### При сканировании QR-кода для установки соединения

(Если фотокамера подключается повторно, выполнение шагов с ❶ по ❸ не требуется)

- ❶ Запустите "Image App". (P294)



- ❷ Выберите [QR-код], а затем выберите [OK].
  - Когда смартфон подключен к точке беспроводного доступа, для отображения [QR-код] может потребоваться некоторое время.



- 3 С помощью "Image App" сканируйте QR-код, отображаемый на экране фотокамеры.
  - Если на фотокамере нажать [MENU/SET], отображение QR-кода увеличивается. Если QR-код трудно сканировать, попробуйте увеличить его отображение.
    - A SSID и пароль
    - B QR-код

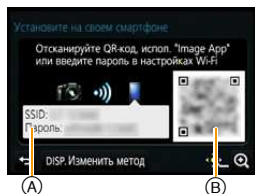

- 4 Установите профиль.
  - В браузере отобразится сообщение.
  - Если смартфон заблокирован паролем, введите пароль, чтобы разблокировать смартфон.
- 5 Нажмите кнопку Home, чтобы закрыть браузер.
- 6 Включите функцию Wi-Fi в меню настроек смартфона.



- 7 Выберите идентификатор SSID, отображаемый на экране фотокамеры.

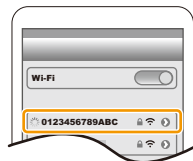

- 8 Вернитесь на главный экран, а затем запустите "Image App". (P294)

#### При использовании идентификатора SSID и пароля для установки соединения

- 1 Включите функцию Wi-Fi в меню настроек смартфона.
- 2 Выберите идентификатор SSID, отображаемый на экране фотокамеры.

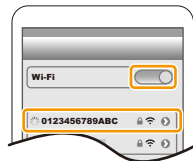

- 3 Введите пароль, отображаемый на экране фотокамеры.  
(Только при подключении в первый раз)
- 4 Запустите "Image App". (P294)



## Если используется устройство Android

### При сканировании QR-кода для установки соединения

- 1 Запустите “Image App”. (P294)



- 2 Выберите [QR-код].
  - Когда смартфон подключен к точке беспроводного доступа, для отображения [QR-код] может потребоваться некоторое время.
- 3 С помощью “Image App” сканируйте QR-код, отображаемый на экране фотокамеры.
  - Если на фотокамере нажать [MENU/SET], отображение QR-кода увеличивается. Если QR-код трудно сканировать, попробуйте увеличить его отображение.

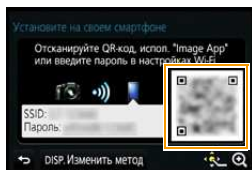

### При использовании идентификатора SSID и пароля для установки соединения

- 1 Запустите “Image App”. (P294)
  - Если появится сообщение о том, что идет поиск фотокамеры, закройте сообщение.
  - Когда смартфон подключен к точке беспроводного доступа, для отображения сообщения может потребоваться некоторое время.
- 2 Выберите [Wi-Fi].
- 3 Выберите идентификатор SSID, отображаемый на экране фотокамеры.

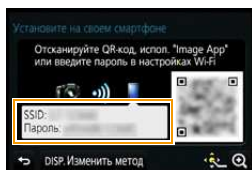

- 4 Введите пароль, отображаемый на экране фотокамеры. (Только при подключении в первый раз)
  - Если установить флажок для отображения пароля на смартфоне, можно видеть пароль, когда он вводится.

## ■ Изменение способа подключения

Чтобы изменить способ подключения, следуйте указанным ниже шагам:

(Когда подключение выполнялось с помощью [Wi-Fi] в меню [Настр.]

Нажмите [DISP.]

(Когда подключение выполнялось нажатием [Wi-Fi])

**Wi-Fi** → кнопка [DISP.] → [Новое подключение] → [Дистанц. упр. съемкой и просмотр] → кнопка [DISP.]



При подключении через точку беспроводного доступа ([Через сеть]):

### На фотокамере

1 Выберите [Через сеть].

- Следуйте процедуре подключения, описанной на [P329](#), чтобы подключить фотокамеру к точке беспроводного доступа.

### На смартфоне

2 Включите функцию Wi-Fi.

3 Подключите смартфон к точке беспроводного доступа, к которой подключена фотокамера.

4 Запустите “Image App”. ([P294](#))

При прямом подключении фотокамеры к смартфону ([Напрямую]):

### На фотокамере

1 Выберите [Напрямую].

- Выберите [Wi-Fi Direct] или [Подключение WPS]\* и следуйте процедуре подключения, описанной на [P331](#), чтобы подключить фотокамеру к смартфону.

\* WPS — это функция, которая позволяет легко устанавливать соединение с устройством беспроводной локальной сети (LAN) и выполнять настройки, связанные с безопасностью. Чтобы проверить, поддерживает ли ваш смартфон эту функцию, см. инструкцию по эксплуатации смартфона.

### На смартфоне

2 Запустите “Image App”. ([P294](#))



## ■ Завершение соединения

После использования завершите соединение со смартфоном.

### 1 Выберите меню на фотокамере. (P63)

**MENU** → [Настр.] → [Wi-Fi] → [Функция Wi-Fi] → [Да]

- Соединение также можно завершить, нажав [Wi-Fi] на фотокамере. (P292)

### 2 На смартфоне закройте “Image App”.

(Если используется устройство iOS)

На экране “Image App” нажмите кнопку Home, чтобы закрыть приложение.

(Если используется устройство Android)

На экране “Image App” дважды нажмите кнопку возврата, чтобы закрыть приложение.

## Выполнение изображений с помощью смартфона/планшета (дистанционная запись)



### 1 Подключитесь к смартфону. (P295)

### 2 Выполните операции на смартфоне.

① Выберите [  ].

② Запишите изображение.

- Записанные изображения сохраняются в фотокамере.
- Некоторые настройки недоступны.

- При записи с установкой предварительной серийной съемки 4K с помощью смартфона завершите соединение только после переключения на серийную съемку 4K нажатием [  /  ] на фотокамере.

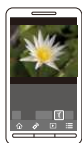

### Не действует в данных случаях:

- В следующем случае дистанционная запись не работает:
  - Режим панорамного снимка
  - При использовании [Интервал. съемка]
  - При установке [Моментальное видео] на [ON]

## ■ Выполнение снимка во время прыжка

Если держать смартфон во время прыжка, спуск затвора фотокамеры можно осуществить автоматически, когда пик прыжка регистрируется смартфоном. Эта функция удобна для выполнения снимка во время прыжка.

### Выполните операции на смартфоне.

[  ] → [  ] → Выберите чувствительность.

- [  ] появится на экране дистанционной записи смартфона.
- Рекомендуется сделать пробные снимки, чтобы определить угол фотокамеры и силу прыжка и при необходимости изменить настройки.
- Подробную информацию см. в разделе справки в меню “Image App”.

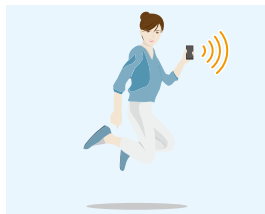

## Воспроизведение снятых фотокамерой изображений

- 1 Подключитесь к смартфону. (P295)
- 2 Выполните операции на смартфоне.

- 1 Выберите [▶].
  - Вы можете переключать отображаемые изображения, выбрав значок (A) в левой верхней части экрана. Чтобы отобразить сохраненные в фотокамере изображения, выберите [LUMIX].
- 2 Коснитесь изображения, чтобы его увеличить.

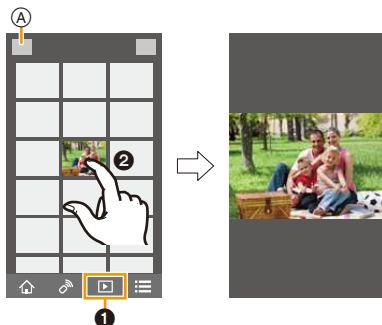

## Сохранение изображений из памяти фотокамеры

- 1 Подключитесь к смартфону. (P295)
- 2 Выполните операции на смартфоне.

- 1 Выберите [▶].
  - Вы можете переключать отображаемые изображения, выбрав значок (A) в левой верхней части экрана. Чтобы отобразить сохраненные в фотокамере изображения, выберите [LUMIX].
- 2 Нажмите и удерживайте изображение, а затем перетащите его для сохранения.

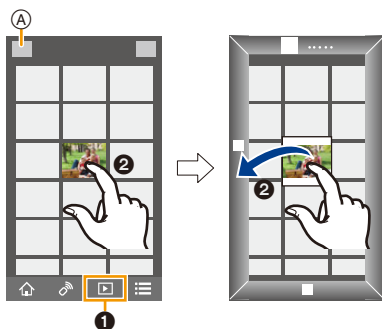

- Функцию можно назначить для верхней, нижней, левой или правой стороны в соответствии со своими предпочтениями.
- Снимки в формате RAW, видеоролики AVCHD, видеоролики MP4 с установкой размера для [Кач-во зап.] на [4K] и файлы серийной съемки 4K сохранить нельзя.
- 3D-изображения (формат MPO) сохраняются как 2D-изображения (формат JPEG).

## Отправка изображений с камеры в социальные сети

- 1 Подключитесь к смартфону. (P295)
- 2 Выполните операции на смартфоне.

- 1 Выберите [▶].
  - Вы можете переключать отображаемые изображения, выбрав значок (A) в левой верхней части экрана. Чтобы отобразить сохраненные в фотокамере изображения, выберите [LUMIX].
- 2 Нажмите и удерживайте изображение, а затем перетащите его для отправки в социальную сеть и т. п.
  - Изображение передается на веб-службу, например в социальную сеть.

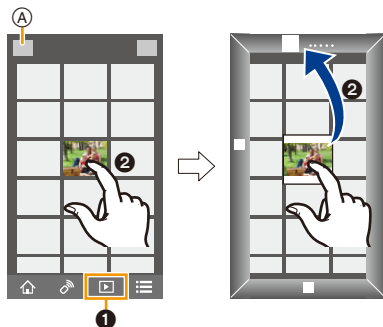

- Функцию можно назначить для верхней, нижней, левой или правой стороны в соответствии со своими предпочтениями.

## Добавление информации о местонахождении со смартфона/планшета к сохраненным в фотокамере изображениям

Информацию о местонахождении, полученную смартфоном, можно отправить на фотокамеру. После отправки информации ее также можно записать на изображениях, сохраненных в фотокамере.

- После отправки на фотокамеру информации о местонахождении ее также можно записать на изображениях, выполнив [Вед. журн. местопол.] (P270) в меню [Восп.].

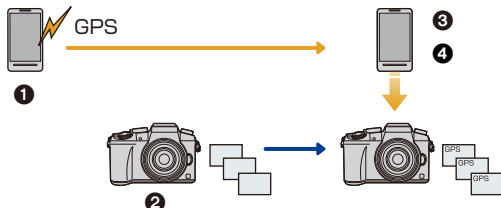

- 1 Начало записи информации о местонахождении
- 2 Начало записи изображений
- 3 Завершение записи информации о местонахождении
- 4 Отправка и запись информации о местонахождении

- Можно записать информацию о местонахождении, отличающуюся от информации на момент записи. Учитывайте следующие пункты:
  - Установите настройку [Дом. регион] фотокамеры в [Мировое время] на свой регион.
  - Начав записывать информацию о местонахождении с помощью смартфона, не изменяйте настройку [Дом. регион] фотокамеры в [Мировое время].
- Информацию о местонахождении нельзя записать на изображениях, во время записи которых не были установлены часы.

## ■ Выполните операции на смартфоне

- 1 Подключитесь к смартфону. (P295)
- 2 Выберите [  ].
- 3 Выберите [Геопривязка].
- 4 Выберите значок.



✕	<p>Начало/окончание записи информации о местонахождении.</p> <ul style="list-style-type: none"> <li>• Аккумулятор смартфона разряжается быстрее, когда записывается информация о местонахождении.</li> </ul> <p>Если в записи информации о местонахождении нет необходимости, остановите ее.</p>
📍	<p>Отправка и запись информации о местонахождении.</p> <ul style="list-style-type: none"> <li>• При выполнении операций на смартфоне следуйте указаниям на экране.</li> <li>• Изображения с информацией о местонахождении обозначаются с помощью [GPS].</li> </ul>

### • Предосторожности при использовании фотокамеры:

При использовании данной функции обратите особое внимание на неприкосновенность частной жизни объекта съемки, право на фотографирование и т. п. Используйте на собственный риск.

- На смартфоне можно установить интервал получения информации о местонахождении и проверять состояние передачи информации о местонахождении. Подробные сведения см. в разделе [Справка] меню "Image App".

### Не действует в данных случаях:

- Информацию о местонахождении невозможно записать на следующих изображениях или в следующих ситуациях:
  - Изображения, записанные после отправки информации о местонахождении на фотокамеру
  - Видеоролики, записанные в формате [AVCHD]
  - Изображения с уже записанной на них информацией о местонахождении
  - Изображения, защищенные с помощью [Защитить]
  - Если на карте недостаточно свободного места
  - Если переключатель защиты от записи на карте установлен в положение [LOCK]
  - Изображения, записанные другими устройствами

## Объединение видеороликов, записанных с установкой видео одним нажатием, на смартфоне/планшете в соответствии с предпочтениями пользователя

С помощью смартфона можно объединять видеоролики, записанные с установкой функции [Моментальное видео] фотокамеры (P251). К объединяемым видеороликам можно добавить музыку. Кроме того, комбинированный видеоролик можно сохранить или загрузить на веб-службу.

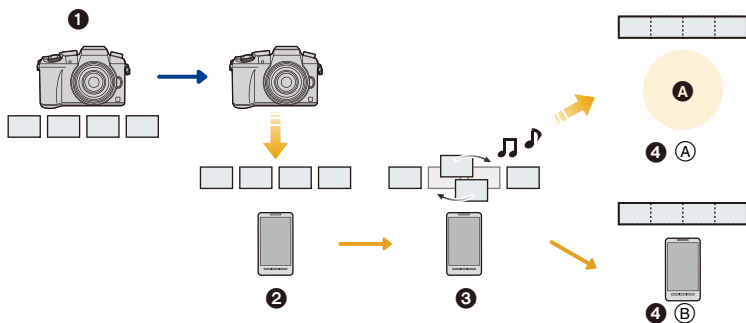

**A** Веб-служба

**1** Запишите видеоролики с установкой [Моментальное видео].

**2** Отправьте записанные видеоролики.

**3** Выполните редактирование видеороликов.

**4** **A**: Объедините видеоролики, сохраните комбинированный видеоролик и отправьте его на веб-службу.

**B**: Объедините видеоролики и сохраните комбинированный видеоролик.

### ■ Объединение видеороликов с помощью смартфона

**1** Подключитесь к смартфону. (P295)

**2** Выполните операции на смартфоне.

**1** Выберите [  ].

**2** Выберите [Моментальное видео].



• Видеоролики [Моментальное видео] с недавними датами записи будут выбраны и автоматически отправлены на смартфон.

• Если видеороликов с недавними датами записи не имеется, появится экран, позволяющий выбрать видеоролики. Выберите их и отправьте.

**3** Выполните редактирование видеороликов.

• Используя смартфон для редактирования видеороликов, можно изменить их порядок, удалить ненужные или добавить к ним музыку.

• Отредактированные видеоролики можно объединить и сохранить файл комбинированного видеоролика на смартфоне или загрузить на веб-службу.

• Дополнительную информацию о выполнении операций см. в разделе [Справка] меню "Image App".

• Для функции [Моментальное видео] приложения "Image App" требуется смартфон с поддержкой ОС Android 4.3 или более поздней версии.

• iPhone 4 и iPod touch (4-го поколения) не поддерживают функцию [Моментальное видео] приложения "Image App".

• Видеоролики [Моментальное видео], записанные на другом устройстве, может оказаться невозможным воспроизвести и сохранить на смартфоне.

## Отправка изображений на смартфон/планшет с помощью управления камерой

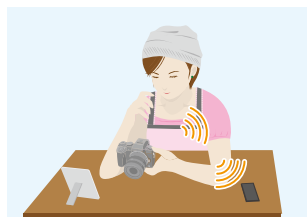

### ■ Способы отправки и изображения, которые можно отправлять

	JPEG	RAW	MP4	AVCHD	Файл серийной съемки 4K	3D
Отправка изображения при каждом выполнении снимка ([Отправить изображения во время записи])	○	—	—	—	—	—
Выбор и отправка изображений ([Отпр.изобр., хран. в фотоаппарате])	○	—	○*	—	—	—

- \* За исключением видеороликов, записанных с установкой размера на [4K] в [Кач-во зап.]
- Воспроизведение или отправка некоторых изображений может не выполняться в зависимости от устройства.
  - Сведения о воспроизведении изображений см. в инструкции по эксплуатации принимающего устройства.
  - Подробную информацию об отправке изображений см. на [P334](#).

#### Подготовка

- Заранее установите приложение "Image App". ([P294](#))

Отправка изображения при каждом выполнении снимка  
([Отправить изображения во время записи])

[P306](#)

Выбор и отправка изображений ([Отпр.изобр., хран. в фотоаппарате])

[P307](#)

## Отправка изображения при каждом выполнении снимка ([Отправить изображения во время записи])

### 1 Выберите меню. (P63)

**MENU** → ⚙ [Настр.] → [Wi-Fi] → [Функция Wi-Fi] → [Новое подключение] → [Отправить изображения во время записи] → [Смартфон]

### 2 Выберите [Через сеть] или [Напрямую] и выполните подключение. (P328)

#### На смартфоне

При подключении с помощью [Через сеть]:

- ❶ Включите функцию Wi-Fi.
- ❷ Выберите точку беспроводного доступа, к которой нужно подключиться, и выполните установку.
- ❸ Запустите "Image App". (P294)

При подключении с помощью [Wi-Fi Direct] или [Подключение WPS] в [Напрямую]:

- ❶ Запустите "Image App". (P294)

При подключении с помощью [Подкл. вручную] в [Напрямую]:

- ❶ Включите функцию Wi-Fi.
- ❷ Выберите SSID, соответствующий тому, который отображается на экране данного устройства.
- ❸ Запустите "Image App". (P294)

### 3 Выберите устройство, к которому нужно подключиться.

### 4 Проверьте настройки отправки и выберите [Уст.].

- Чтобы изменить настройку отправки, нажмите [DISP.]. (P336)

### 5 Съемка.

- Снимки отправляются автоматически после их выполнения.
- Чтобы завершить соединение, выполните следующие шаги:

**MENU** → ⚙ [Настр.] → [Wi-Fi] → [Функция Wi-Fi] → [Да]

- Завершить соединение или изменить настройки отправки можно нажатием [Wi-Fi]. (P292)  
Во время отправки снимков изменить настройки невозможно. Дождитесь завершения отправки.

**Выбор и отправка изображений ([Отпр.изобр., хран. в фотоаппарате])****1 Выберите меню. (P63)**

**MENU** → **☰** [Настр.] → [Wi-Fi] → [Функция Wi-Fi] → [Новое подключение] → [Отпр.изобр., хран. в фотоаппарате] → [Смартфон]

**2 Выберите [Через сеть] или [Напрямую] и выполните подключение. (P328)****На смартфоне**

При подключении с помощью [Через сеть]:

- ❶ Включите функцию Wi-Fi.
- ❷ Выберите точку беспроводного доступа, к которой нужно подключиться, и выполните установку.
- ❸ Запустите "Image App". (P294)

При подключении с помощью [Wi-Fi Direct] или [Подключение WPS] в [Напрямую]:

- ❶ Запустите "Image App". (P294)

При подключении с помощью [Подкл. вручную] в [Напрямую]:

- ❶ Включите функцию Wi-Fi.
- ❷ Выберите SSID, соответствующий тому, который отображается на экране данного устройства.
- ❸ Запустите "Image App". (P294)

**3 Выберите устройство, к которому нужно подключиться.****4 Проверьте настройки отправки и выберите [Уст.].**

- Чтобы изменить настройку отправки, нажмите [DISP.]. (P336)

**5 Выберите [Одиночн. выбор] или [Множеств. выбор].****Настройка [Одиночн. выбор]**

- ❶ Выберите снимок.
- ❷ Выберите [Уст.].

**Настройка [Множеств. выбор]**

- ❶ Выберите снимок. (повторите)
  - Настройка отменяется при повторном выборе снимка.
- ❷ Выберите [Выполн.].
  - Количество снимков, которые можно отправить с помощью [Множеств. выбор], ограничено.

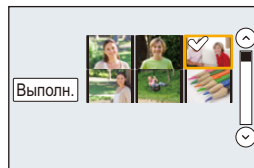

- Появится экран подтверждения. Выполняется при выборе [Да].
- Чтобы изменить настройку отправки на экране, который отображается после отправки изображения, нажмите [DISP.]. Чтобы завершить соединение, выберите [Вых.].



## Отображение снимков на телевизоре

Можно отображать снимки на телевизоре, который поддерживает функцию Digital Media Renderer (DMR) на основе стандарта DLNA.



### Подготовка

Установите телевизор на режим ожидания DLNA.

- Обратитесь к инструкции по эксплуатации телевизора.

### 1 Выберите меню. (P63)

**MENU** → [Настр.] → [Wi-Fi] → [Функция Wi-Fi] → [Новое подключение] → [Воспроизведение на телевизоре]

### 2 Выберите [Через сеть] или [Напрямую] и выполните подключение. (P328)

### 3 Выберите устройство, к которому нужно подключиться.

- После установления соединения отображается экран.

### 4 Выполнение или воспроизведение снимков на данном устройстве.

- Чтобы завершить соединение, выполните следующие шаги:

**MENU** → [Настр.] → [Wi-Fi] → [Функция Wi-Fi] → [Да]  
(Соединение также можно завершить, нажав [Wi-Fi]. (P292))

- При отображении снимков с использованием функции Wi-Fi их нельзя вывести с разрешением 4K. Для их вывода с разрешением 4K подключите фотокамеру к телевизору с помощью микро-кабеля HDMI. (P341)
- Когда к данному устройству подключен телевизор, экран телевизора может временно возвратиться к состоянию до подключения. Снимки снова отобразятся, когда будет происходить выполнение или воспроизведение снимков.
- [Эффект] и [Звук] для слайд-шоу отключаются.

### Не действует в данных случаях:

- Видеоролики и файлы серийной съемки 4K невозможно воспроизвести.
- Во время многооконного/хронологического воспроизведения снимки, отображаемые на экране данного устройства, не отображаются на телевизоре.

## Беспроводная печать

Изображения можно отправлять на совместимый принтер и распечатывать их с помощью беспроводной связи.

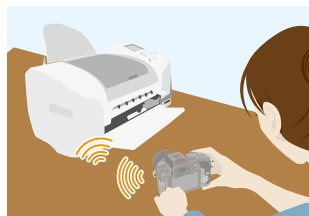

### ■ Способы отправки и изображения, которые можно отправлять

	JPEG	RAW	MP4	AVCHD	Файл серийной съемки 4K	3D
<b>Выбор и отправка изображений</b> ([Отпр.изобр., хран. в фотоаппарате])	○	—	—	—	—	—

- Отправка некоторых изображений может не выполняться в зависимости от устройства.
- Подробную информацию об отправке изображений см. на [P334](#).

### Подготовка

Чтобы распечатать записанные снимки по беспроводной связи, нужно использовать принтер с поддержкой PictBridge (беспроводной локальной сети)\*.

\* Соответствует стандартам DPS over IP.

- За подробной информацией о принтере с поддержкой PictBridge (совместимом с беспроводной локальной сетью) обращайтесь в соответствующую компанию.

### 1 Выберите меню. ([P63](#))

**MENU** → [Настр.] → [Wi-Fi] → [Функция Wi-Fi] → [Новое подключение] → [Отпр.изобр., хран. в фотоаппарате] → [Принтер]

### 2 Выберите [Через сеть] или [Напрямую] и выполните подключение. ([P328](#))

### 3 Выберите принтер, к которому нужно подключиться.

### 4 Выберите снимки, а затем распечатайте.

- Порядок выбора снимков такой же, как и при подключении соединительного кабеля USB.  
Подробную информацию см. на [P353](#).
- Чтобы завершить соединение, нажмите [/].  
(Соединение также можно завершить, нажав [Wi-Fi]. ([P292](#)))



### Не действует в данных случаях:

- Видеоролики и файлы серийной съемки 4K невозможно распечатать.

## При отправке изображений на АВ-устройство

Снимки и видеозаписи можно отправлять на аудио-видео устройства в своем доме (домашние аудио-видео устройства).

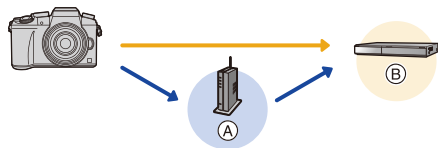

Ⓐ Точка беспроводного доступа

Ⓑ Домашнее аудио-видео устройство

### ■ Способы отправки и изображения, которые можно отправлять

	JPEG	RAW	MP4	AVCHD	Файл серийной съемки 4K	3D
Отправка изображения при каждом выполнении снимка ([Отправить изображения во время записи])	○	—	—	—	—	○
Выбор и отправка изображений ([Отпр.изобр., хран. в фотоаппарате])	○	—	—	—	—	○

- Воспроизведение или отправка некоторых изображений может не выполняться в зависимости от устройства.
- Сведения о воспроизведении изображений см. в инструкции по эксплуатации принимающего устройства.
- Подробную информацию об отправке изображений см. на [P334](#).

#### Подготовка

При отправке снимка на АВ-устройство установите свое устройство на режим ожидания DLNA.

- Подробную информацию см. в инструкции по эксплуатации вашего устройства.

Отправка изображения при каждом выполнении снимка  
([Отправить изображения во время записи])

[P311](#)

Выбор и отправка изображений ([Отпр.изобр., хран. в фотоаппарате])

[P311](#)

## Отправка изображения при каждом выполнении снимка ([Отправить изображения во время записи])

### 1 Выберите меню. (P63)

**MENU** → ⌘ [Настр.] → [Wi-Fi] → [Функция Wi-Fi] → [Новое подключение] → [Отправить изображения во время записи] → [AB устр.]

### 2 Выберите [Через сеть] или [Напрямую] и выполните подключение. (P328)

### 3 Выберите устройство, к которому нужно подключиться.

### 4 Проверьте настройки отправки и выберите [Уст.].

- Чтобы изменить настройку отправки, нажмите [DISP.]. (P336)

### 5 Съемка.

- Чтобы завершить соединение, выполните следующие шаги:

**MENU** → ⌘ [Настр.] → [Wi-Fi] → [Функция Wi-Fi] → [Да]

- Завершить соединение или изменить настройки отправки можно нажатием [Wi-Fi]. (P292)  
Во время отправки снимков изменить настройки невозможно. Дождитесь завершения отправки.

## Выбор и отправка изображений ([Отпр.изобр., хран. в фотоаппарате])

### 1 Выберите меню. (P63)

**MENU** → ⌘ [Настр.] → [Wi-Fi] → [Функция Wi-Fi] → [Новое подключение] → [Отпр.изобр., хран. в фотоаппарате] → [AB устр.]

### 2 Выберите [Через сеть] или [Напрямую] и выполните подключение. (P328)

### 3 Выберите устройство, к которому нужно подключиться.

### 4 Проверьте настройки отправки и выберите [Уст.].

- Чтобы изменить настройку отправки, нажмите [DISP.]. (P336)

### 5 Выберите [Одиночн. выбор] или [Множеств. выбор].

#### Настройка [Одиночн. выбор]

- 1 Выберите снимок.
- 2 Выберите [Уст.].



#### Настройка [Множеств. выбор]

- 1 Выберите снимок. (повторно)
  - Настройка отменяется при повторном выборе снимка.
- 2 Выберите [Выполн.].
  - Количество снимков, которые можно отправить с помощью [Множеств. выбор], ограничено.

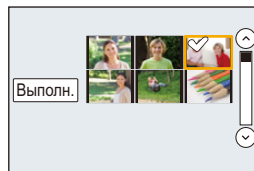

- Появится экран подтверждения. Выполняется при выборе [Да].
- Чтобы изменить настройку отправки на экране, который отображается после отправки изображения, нажмите [DISP.]. Чтобы завершить соединение, выберите [Вых.].

## При отправке изображений на ПК

Снимки и видеозаписи, сделанные данной камерой, можно отправлять на ПК.

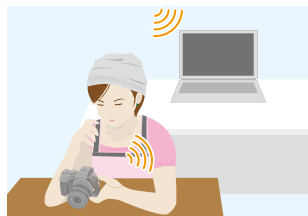

### ■ Способы отправки и изображения, которые можно отправлять

	JPEG	RAW	MP4	AVCHD*	Файл серийной съемки 4K	3D
Отправка изображения при каждом выполнении снимка ([Отправить изображения во время записи])	○	○	—	—	—	○
Выбор и отправка изображений ([Отпр.изобр., хран. в фотоаппарате])	○	○	○	○	○	○

\* Видеозапись, сделанную в формате [AVCHD], можно отправить на [ПК], если размер файла составляет 4 ГБ или меньше. Отправка невозможна, если размер файла превышает 4 ГБ.

- Воспроизведение или отправка некоторых изображений может не выполняться в зависимости от устройства.
- Сведения о воспроизведении изображений см. в инструкции по эксплуатации принимающего устройства.
- Подробную информацию об отправке изображений см. на [P334](#).

#### Подготовка

(На фотокамере)

- Если стандартное название рабочей группы ПК изменено, необходимо также изменить настройку данного устройства в [Подключение ПК]. ([P337](#))

(На ПК)

- Включите компьютер.
- Подготовьте папки для получения изображений на ПК, прежде чем отправлять изображения на ПК. ([P313](#))

Отправка изображения при каждом выполнении снимка  
([Отправить изображения во время записи])

[P314](#)

Выбор и отправка изображений ([Отпр.изобр., хран. в фотоаппарате])

[P315](#)

## Создание папки для получения изображений

- Создайте учетную запись пользователя ПК [учетное имя (до 254 символов) и пароль (до 32 символов)], состоящую из буквенно-цифровых символов. Создать папку для получения изображений, возможно, не получится, если в учетную запись входят другие символы, а не буквенно-цифровые.

### ■ При использовании “PHOTOfunSTUDIO”

#### 1 Установите программу “PHOTOfunSTUDIO” на компьютере.

- Чтобы ознакомиться с подробной информацией о требованиях к аппаратному обеспечению и установке, см. “Информация о программном обеспечении, поставляемом в комплекте” (P346).

#### 2 Создайте папку для получения изображений с помощью “PHOTOfunSTUDIO”.

- Чтобы автоматически создать папку, выберите [Авто-создание]. Для указания папки, создания новой папки или установки пароля для папки выберите [Создать вручную].
- Подробную информацию см. в инструкции по эксплуатации программы “PHOTOfunSTUDIO” (в формате PDF).

### ■ В случае неиспользования “PHOTOfunSTUDIO”

(Для Windows)

Поддерживаемые ОС: Windows Vista/Windows 7/Windows 8/Windows 8.1

Пример: Windows 7

#### 1 Выберите папку, которую вы собираетесь использовать для получения изображений, а затем щелкните правой кнопкой мыши.

#### 2 Выберите [Свойства], а затем разрешите общий доступ к папке.

- Дополнительную информацию можно найти в инструкции по эксплуатации ПК или в разделе “Справка” операционной системы.

(Для Mac)

Поддерживаемые ОС: OS X v10.5 до v10.10

Пример: OS X v10.8

#### 1 Выберите папку, которую вы собираетесь использовать для получения изображений, а затем нажмите на пункты в следующем порядке.

[файл] → [Свойства]

#### 2 Разрешите общий доступ к папке.

- Дополнительную информацию можно найти в инструкции по эксплуатации ПК или в разделе “Справка” операционной системы.

## Отправка изображения при каждом выполнении снимка ([Отправить изображения во время записи])

### 1 Выберите меню. (P63)

**MENU** → ⌘ [Настр.] → [Wi-Fi] → [Функция Wi-Fi] → [Новое подключение] → [Отправить изображения во время записи] → [ПК]

### 2 Выберите [Через сеть] или [Напрямую] и выполните подключение. (P328)

### 3 Выберите ПК, к которому нужно подключиться.

- Если нужный для подключения ПК не отображается, выберите [Ввод вручную] и введите имя компьютера для ПК (имя NetBIOS для компьютеров Apple Mac).

### 4 Выберите нужную папку для отправки.

### 5 Проверьте настройки отправки и выберите [Уст.].

- Чтобы изменить настройку отправки, нажмите [DISP.]. (P336)

### 6 Съемка.

- Чтобы завершить соединение, выполните следующие шаги:

**MENU** → ⌘ [Настр.] → [Wi-Fi] → [Функция Wi-Fi] → [Да]

- Завершить соединение или изменить настройки отправки можно нажатием [Wi-Fi]. (P292)

Во время отправки снимков изменить настройки невозможно. Дождитесь завершения отправки.

**Выбор и отправка изображений ([Отпр.изобр., хран. в фотоаппарате])****1 Выберите меню. (P63)**

**MENU** → **☰** [Настр.] → [Wi-Fi] → [Функция Wi-Fi] → [Новое подключение] → [Отпр.изобр., хран. в фотоаппарате] → [ПК]

**2 Выберите [Через сеть] или [Напрямую] и выполните подключение. (P328)****3 Выберите ПК, к которому нужно подключиться.**

- Если нужный для подключения ПК не отображается, выберите [Ввод вручную] и введите имя компьютера для ПК (имя NetBIOS для компьютеров Apple Mac).

**4 Выберите нужную папку для отправки.****5 Проверьте настройки отправки и выберите [Уст.].**

- Чтобы изменить настройку отправки, нажмите [DISP.]. (P336)

**6 Выберите [Одиночн. выбор] или [Множеств. выбор].****Настройка [Одиночн. выбор]**

- 1 Выберите снимок.
- 2 Выберите [Уст.].

**Настройка [Множеств. выбор]**

- 1 Выберите снимок. (повторите)
    - Настройка отменяется при повторном выборе снимка.
  - 2 Выберите [Выполн.].
    - Количество снимков, которые можно отправить с помощью [Множеств. выбор], ограничено.
- Появится экран подтверждения. Выполняется при выборе [Да].
- Чтобы изменить настройку отправки на экране, который отображается после отправки изображения, нажмите [DISP.]. Чтобы завершить соединение, выберите [Вых.].

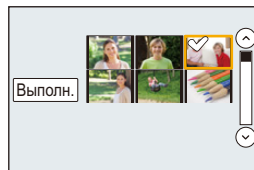

- Папки, сортированные по дате отправки, создаются в указанной папке, и снимки сохраняются в этих папках.
- Если появляется экран для ввода учетной записи пользователя и пароля, введите данные, установленные вами на своем ПК.
- Если в имени компьютера (имени NetBIOS в случае компьютеров Apple Mac) имеется пробел (пустой символ) и т. п., правильное распознавание имени может оказаться невозможным.

В случае неудачной попытки подключения рекомендуется изменить имя компьютера (или имя NetBIOS), так чтобы оно состояло только из буквенно-цифровых символов и содержало не более 15 символов.



## Использование веб-служб

Снимки и видеозаписи можно отправлять в социальные сети и т. п. через “LUMIX CLUB”.

Установив автоматическую передачу снимков и видеозаписей на облачную службу синхронизации, можно получать передаваемые снимки и видеозаписи на ПК или смартфоне.

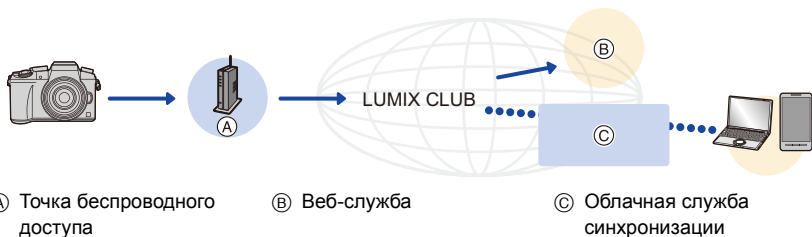

### Подготовка

Для отправки изображений на веб-службу или в облачную папку необходимо зарегистрироваться в “LUMIX CLUB”. (P323)

Для отправки изображений на веб-службу необходимо зарегистрировать веб-службу. (P318)

При отправке изображений на веб-службу

P317

При отправке изображений на [Облач.служба синхрониз.]

P321

## При отправке изображений на веб-службу

### ■ Способы отправки и изображения, которые можно отправлять

	JPEG	RAW	MP4	AVCHD	Файл серийной съемки 4K	3D
Отправка изображения при каждом выполнении снимка ([Отправить изображения во время записи])	○	—	—	—	—	○
Выбор и отправка изображений ([Отпр.изобр., хран. в фотоаппарате])	○	—	○*	—	—	○

- \* За исключением видеороликов, записанных с установкой размера на [4K] в [Кач-во зап.]
- Воспроизведение или отправка некоторых изображений может не выполняться в зависимости от устройства.
- Информацию о воспроизведении изображений см. на веб-службе.
- Подробную информацию об отправке изображений см. на [P334](#).

**Отправка изображения при каждом выполнении снимка  
([Отправить изображения во время записи])**

 [P318](#)

**Выбор и отправка изображений ([Отпр.изобр., хран. в фотоаппарате])**

 [P319](#)

- Изображения, переданные на веб-службу, нельзя отобразить или удалить с помощью данной камеры. Проверьте изображения, подключившись к веб-службе с помощью своего смартфона или компьютера.
- Если отправку изображений выполнить не удастся, вы получите электронное сообщение с описанием ошибки на адрес электронной почты, зарегистрированный с помощью "LUMIX CLUB".
- Изображения могут содержать личную информацию, которая может быть использована для идентификации пользователя, например название, время, дату, а также место съемки изображения. Проверяйте эту информацию, прежде чем передавать изображения на веб-службу.

• Panasonic не несет ответственности за ущерб, вызванный утечкой, утратой и т. п. изображений, переданных на веб-службу.

• При передаче изображений на веб-службу не удаляйте изображения из камеры даже после завершения отправки, пока не убедитесь в их правильной загрузке на веб-службу. Panasonic не несет ответственности за ущерб, вызванный удалением изображений, сохраненных в данном устройстве.

## Регистрация веб-служб

В случае отправки изображений на веб-службы используемую веб-службу необходимо зарегистрировать с помощью “LUMIX CLUB”. (P323)

- Ознакомьтесь со списком совместимых веб-служб в разделе “Часто задаваемые вопросы / Справка” следующего сайта.

[http://lumixclub.panasonic.net/rus/c/lumix\\_faqs/](http://lumixclub.panasonic.net/rus/c/lumix_faqs/)

Подготовка:

Вам необходимо создать учетную запись на веб-службе, которую вы хотите использовать, и иметь информацию для входа в систему.

- 1 Подключитесь к сайту “LUMIX CLUB” с помощью смартфона или компьютера.  
<http://lumixclub.panasonic.net/rus/c/>
- 2 Введите свой идентификатор входа “LUMIX CLUB” и пароль и подключитесь к службе. (P323)
- 3 Зарегистрируйте свой электронный адрес.
- 4 Выберите веб-службу, которую собираетесь использовать, и зарегистрируйте ее.
  - Для регистрации службы следуйте указаниям на экране.

Отправка изображения при каждом выполнении снимка ([Отправить изображения во время записи])

- 1 Выберите меню. (P63)

**MENU** →  [Настр.] → [Wi-Fi] → [Функция Wi-Fi] → [Новое подключение] → [Отправить изображения во время записи] → [Веб-услуга]

- 2 Выберите [Через сеть] и выполните подключение. (P328)
- 3 Выберите веб-службу.
- 4 Проверьте настройки отправки и выберите [Уст.].
  - Чтобы изменить настройку отправки, нажмите [DISP.]. (P336)
- 5 Съемка.
  - Чтобы завершить соединение, выполните следующие шаги:  
**MENU** →  [Настр.] → [Wi-Fi] → [Функция Wi-Fi] → [Да]
  - Завершить соединение или изменить настройки отправки можно нажатием [Wi-Fi]. (P292)  
Во время отправки снимков изменить настройки невозможно. Дождитесь завершения отправки.

**Выбор и отправка изображений ([Отпр.изобр., хран. в фотоаппарате])****1 Выберите меню. (P63)**

**MENU** → **☰** [Настр.] → [Wi-Fi] → [Функция Wi-Fi] → [Новое подключение] → [Отпр.изобр., хран. в фотоаппарате] → [Веб-услуга]

**2 Выберите [Через сеть] и выполните подключение. (P328)****3 Выберите веб-службу.****4 Проверьте настройки отправки и выберите [Уст.].**

- Чтобы изменить настройку отправки, нажмите [DISP.]. (P336)

**5 Выберите [Одиночн. выбор] или [Множеств. выбор].****Настройка [Одиночн. выбор]**

- 1 Выберите снимок.
- 2 Выберите [Уст.].

**Настройка [Множеств. выбор]**

- 1 Выберите снимок. (повторите)
    - Настройка отменяется при повторном выборе снимка.
  - 2 Выберите [Выполн.].
    - Количество снимков, которые можно отправить с помощью [Множеств. выбор], ограничено.
- Появится экран подтверждения. Выполняется при выборе [Да].
  - Чтобы изменить настройку отправки на экране, который отображается после отправки изображения, нажмите [DISP.]. Чтобы завершить соединение, выберите [Вых.].

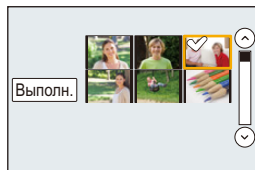

## ■ Отправка изображений с фотокамеры на веб-службу с помощью простых операций

Отправив одно изображение, можно отправить и другие изображения на веб-службу с помощью простых операций, как на смартфоне, если доступна точка беспроводного доступа.

(Приведенные ниже инструкции предусматривают, что уже выполнена регистрация в “LUMIX CLUB” и в памяти фотокамеры сохранены сведения о соединении с точкой беспроводного доступа.)

**1 Выведите на экран изображение.**

**2 Нажмите ▼.**

(Если выбраны снимки из группы, перейдите к выбору [Загрузить (Wi-Fi)].)

• Та же операция выполняется касанием [  ].

(Если выбраны снимки из группы, коснитесь [  ] и выберите [Загрузить (Wi-Fi)].)



**3 Выберите [Да] на экране подтверждения.**

**4 Выберите веб-службу.**

**5 Проверьте настройки отправки и выберите [Уст.].**

• Фотокамера подключится к точке беспроводного доступа, с которой устанавливалось предыдущее соединение, и отправит изображение на веб-службу.

• Чтобы изменить настройку отправки, нажмите [DISP.]. (P336)

• Выполнять шаги **4**, **5** не нужно, если вы продолжите отправлять другие изображения.

Изображение будет отправлено на ту же веб-службу с такими же настройками отправки.

• Чтобы завершить соединение, нажмите [MENU/SET] или используйте другие элементы управления для выхода из экрана воспроизведения. Соединение также можно завершить, нажав [Wi-Fi]. (P292)

### Как изменить настройки для отправки изображений или веб-службу

Завершите соединение Wi-Fi и еще раз выполните шаги с **1** и далее.

• Настройки отправки также можно изменить, нажав [Wi-Fi] во время использования соединения [Wi-Fi]. (P292)

• Если в памяти фотокамеры не сохранены сведения о соединениях с точками беспроводного доступа, появится экран с указанием выбрать способ подключения. Выберите способ подключения и подключите фотокамеру к точке беспроводного доступа. (P329)

• Если вы не регистрировались в “LUMIX CLUB”, появится экран с указанием получить новый идентификатор входа. Получите идентификатор входа и установите пароль. (P323)

• Если сгруппированные снимки отображаются непрерывно, отправляются все снимки в группе. Если сгруппированные снимки отображаются по одному, отправляется снимок, отображаемый в текущий момент.

## При отправке изображений на [Облач.служба синхрониз.]

### ■ Использование [Облач.служба синхрониз.] (По состоянию на май 2015 г.)

#### Подготовка

Чтобы отправить снимок в облачную папку, необходимо зарегистрироваться в "LUMIX CLUB" (P323) и выполнить настройку Cloud Sync.

На ПК используйте "PHOTOfunSTUDIO" для выполнения настроек облачной синхронизации. На смартфоне используйте "Image App" для выполнения этих настроек.

- В случае установки места назначения на [Облач.служба синхрониз.] отправленные снимки временно сохраняются в облачной папке, и их можно синхронизировать с используемым устройством, таким как ПК или смартфон.
- Переданные изображения сохраняются в облачной папке в течение 30 дней (до 1000 снимков). Переданные изображения автоматически удаляются через 30 дней после передачи. Кроме того, когда количество сохраненных изображений превысит 1000, некоторые изображения могут быть удалены в зависимости от настройки [Ограничение облака] (P336) даже в течение 30 дней после передачи.
- После выполнения загрузки изображений из облачной папки на все указанные устройства изображения можно удалить из облачной папки даже в течение 30 дней после передачи.

### ■ Способы отправки и изображения, которые можно отправлять

	JPEG	RAW	MP4	AVCHD	Файл серийной съемки 4K	3D
Отправка изображения при каждом выполнении снимка ([Отправить изображения во время записи])	○	—	—	—	—	○
Выбор и отправка изображений ([Отпр.изобр., хран. в фотоаппарате])	○	—	○*	—	—	○

- \* За исключением видеороликов, записанных с установкой размера на [4K] в [Кач-во зап.]
- Воспроизведение или отправка некоторых изображений может не выполняться в зависимости от устройства.
  - Сведения о воспроизведении изображений см. в инструкции по эксплуатации принимающего устройства.
  - Подробную информацию об отправке изображений см. на P334.

Отправка изображения при каждом выполнении снимка ([Отправить изображения во время записи])

 P322

Выбор и отправка изображений ([Отпр.изобр., хран. в фотоаппарате])

 P322

## Отправка изображения при каждом выполнении снимка ([Отправить изображения во время записи])

### 1 Выберите меню. (P63)

**MENU** →  [Настр.] → [Wi-Fi] → [Функция Wi-Fi] → [Новое подключение] → [Отправить изображения во время записи] → [Облач.служба синхрониз.]

### 2 Выберите [Через сеть] и выполните подключение. (P328)

### 3 Проверьте настройки отправки и выберите [Уст.].

- Чтобы изменить настройку отправки, нажмите [DISP.]. (P336)

### 4 Съемка.

- Чтобы завершить соединение, выполните следующие шаги:

**MENU** →  [Настр.] → [Wi-Fi] → [Функция Wi-Fi] → [Да]

- Завершить соединение или изменить настройки отправки можно нажатием [Wi-Fi]. (P292)  
Во время отправки снимков изменить настройки невозможно. Дождитесь завершения отправки.

## Выбор и отправка изображений ([Отпр.изобр., хран. в фотоаппарате])

### 1 Выберите меню. (P63)

**MENU** →  [Настр.] → [Wi-Fi] → [Функция Wi-Fi] → [Новое подключение] → [Отпр.изобр., хран. в фотоаппарате] → [Облач.служба синхрониз.]

### 2 Выберите [Через сеть] и выполните подключение. (P328)

### 3 Проверьте настройки отправки и выберите [Уст.].

- Чтобы изменить настройку отправки, нажмите [DISP.]. (P336)

### 4 Выберите [Одиноч. выбор] или [Множеств. выбор].

#### Настройка [Одиноч. выбор]

- 1 Выберите снимок.
- 2 Выберите [Уст.].



#### Настройка [Множеств. выбор]

- 1 Выберите снимок. (повторите)
  - Настройка отменяется при повторном выборе снимка.
- 2 Выберите [Выполн.].
  - Количество снимков, которые можно отправить с помощью [Множеств. выбор], ограничено.

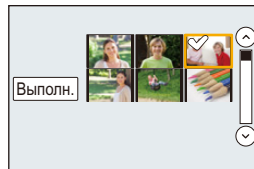

- Появится экран подтверждения. Выполняется при выборе [Да].
- Чтобы изменить настройку отправки на экране, который отображается после отправки изображения, нажмите [DISP.]. Чтобы завершить соединение, выберите [Вых.].

# Регистрация в “LUMIX CLUB”

## Информация о [LUMIX CLUB]

Получение идентификатора входа “LUMIX CLUB” (бесплатно).

Если зарегистрировать данное устройство в “LUMIX CLUB”, можно синхронизировать изображения между используемыми устройствами или передавать такие изображения на веб-службы.

Используйте “LUMIX CLUB” при передаче снимков на веб-службы.

• Можно установить одинаковый идентификатор входа “LUMIX CLUB” для данного устройства и смартфона. (P326)

**Подробную информацию см. на сайте “LUMIX CLUB”.**

<http://lumixclub.panasonic.net/rus/c/>

Примечания:

- Сервис может быть приостановлен из-за очередного технического обслуживания или непредвиденных проблем, и в содержимое сервиса могут вноситься изменения или добавления без предварительного уведомления пользователей.
- Сервис может быть прекращен полностью или частично с разумно необходимым периодом предварительного уведомления.

## Получение нового идентификатора входа ([Новая уч.зап.]

### 1 Выберите меню. (P63)

**MENU** → **⌘** [Настр.] → [Wi-Fi] → [Настройка Wi-Fi] → [LUMIX CLUB]

### 2 Выберите [Зад./доб. уч. запись].

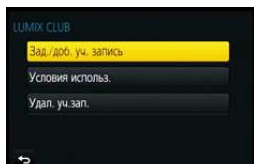

### 3 Выберите [Новая уч.зап.].

- Подключитесь к сети. Перейдите на следующую страницу, выбрав [След.].
- Если идентификатор входа уже был получен камерой, отобразится экран подтверждения. Выберите [Да] для получения нового идентификатора входа или [Нет], если получение нового идентификатора входа не требуется.

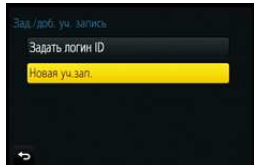

### 4 Выберите способ подключения к точке беспроводного доступа и выполните установку.

- Подробную информацию см. на P329.
- Экран настройки отображается только при первом подключении. После установки способа подключения он сохраняется в данной камере и используется при следующем подключении. Чтобы изменить точку беспроводного доступа, к которой нужно подключиться, нажмите [DISP.] и измените место назначения для подключения.
- Перейдите на следующую страницу, выбрав [След.].





**5 Ознакомьтесь с условиями использования “LUMIX CLUB” и выберите [Согласен].**

- Переключаться между страницами можно с помощью ▲/▼.
- Отображение можно увеличить (2×), поворачивая задний диск вправо.
- Увеличенное отображение можно вернуть к его первоначальному размеру (1×), поворачивая задний диск влево.
- Положение увеличенного отображения можно переместить с помощью ▲/▼/◀/▶.
- Для отмены процесса без получения нового идентификатора входа нажмите [🗑️/↵].

**6 Введите пароль.**

- Для пароля введите любую комбинацию из 8 до 16 символов и цифр.
- Подробную информацию о том, как вводить символы, см. в разделе “Ввод текста” на P82.

**7 Проверьте идентификатор входа и выберите [OK].**

**• Обязательно запишите идентификатор входа и пароль.**

- Идентификатор входа (12-значный номер) отображается автоматически.

При входе в систему “LUMIX CLUB” с помощью компьютера нужно вводить только цифры.

- После установки соединения отображается сообщение. Выберите [OK].
- Выйдите из меню по завершении установки.

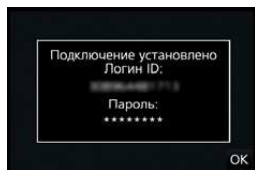

## Использование полученного идентификатора входа/проверка или изменение идентификатора входа либо пароля ([Задать логин ID])

Подготовка:

При использовании полученного идентификатора входа проверьте идентификатор и пароль.

Чтобы изменить пароль "LUMIX CLUB" на камере, зайдите на веб-сайт "LUMIX CLUB" со своего смартфона или ПК и заранее измените пароль "LUMIX CLUB".

• Идентификатор входа и пароль, зарегистрированные в "LUMIX CLUB", нельзя изменить на данной камере.

### 1 Выберите меню. (P63)

**MENU** → ⌘ [Настр.] → [Wi-Fi] → [Настройка Wi-Fi] → [LUMIX CLUB]

### 2 Выберите [Зад./доб. уч. запись].

### 3 Выберите [Задать логин ID].

- Отображаются идентификатор входа и пароль.
- Пароль отображается в виде "★".
- Если вы только проверяете идентификатор входа, закройте меню.

### 4 Выберите элемент, который нужно изменить.

### 5 Введите идентификатор входа или пароль.

- Информация о том, как вводить текст, приведена в разделе "Ввод текста" (P82).
- Введите в камеру новый пароль, который вы создали на своем смартфоне или ПК. Если данный пароль отличается от пароля, созданного на вашем смартфоне или ПК, вы не сможете передавать изображения.
- Выйдите из меню по завершении установки.

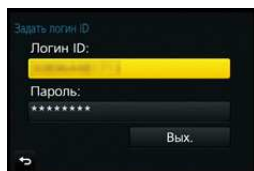

## Установка одинакового идентификатора входа для фотокамеры и смартфона/планшета

- Установка одинакового идентификатора входа на данном устройстве и смартфоне удобна для отправки снятых данным устройством изображений на другие устройства или веб-службы.

### Если данным устройством или смартфоном/планшетом уже получен идентификатор входа:

- 1 Установите соединение между данным устройством и смартфоном. (P295)
- 2 Из меню “Image App” установите общий идентификатор входа.

- Идентификаторы входа для данного устройства и смартфона становятся одинаковыми.

- После подключения данного устройства к смартфону может появиться экран установки для общего идентификатора входа во время отображения экрана воспроизведения. Общий идентификатор входа также можно установить, следуя указаниям на экране.
- Данная операция недоступна для соединения [Wi-Fi Direct].

### Если данным устройством и смартфоном/планшетом получены разные идентификаторы входа:

(Если нужно использовать идентификатор входа смартфона для данного устройства)

Измените идентификатор входа и пароль для данного устройства на те, которые получены смартфоном.

(Если нужно использовать идентификатор входа данного устройства для смартфона)

Измените идентификатор входа и пароль для смартфона на те, которые получены данным устройством.

## Проверка условий использования “LUMIX CLUB”

Проверяйте данные в случае обновления условий использования.

- 1 Выберите меню. (P63)

**MENU** →  [Настр.] → [Wi-Fi] → [Настройка Wi-Fi] → [LUMIX CLUB]

- 2 Выберите [Условия использ.].

- Камера подключится к сети, и отобразятся условия использования. После проверки условий использования закройте меню.

**Удаление идентификатора входа и учетной записи из “LUMIX CLUB”**

Удалите идентификатор входа из камеры в случае ее передачи другому лицу или утилизации. Также можно удалить учетную запись “LUMIX CLUB”.

**1 Выберите меню. (P63)**

**MENU** →  **[Настр.]** → **[Wi-Fi]** → **[Настройка Wi-Fi]** → **[LUMIX CLUB]**

**2 Выберите [Удал. уч.зап.].**

- Отображается сообщение. Выберите [След.].

**3 Выберите [Да] на экране подтверждения удаления идентификатора входа.**

- Отображается сообщение. Выберите [След.].

**4 Выберите [Да] на экране подтверждения для удаления учетной записи “LUMIX CLUB”.**

- Если вы хотите продолжить использование службы, при выборе [Нет] произойдет удаление только идентификатора входа.  
Выйдите из меню после выполнения.

**5 Выберите [След.].**

- Идентификатор входа удаляется, а затем отображается сообщение об удалении вашей учетной записи. Выберите [OK].
- Выйдите из меню после выполнения.

- Выполнение изменений и других действий с идентификаторами входа возможно только с идентификатором входа, полученным камерой.

## Информация о подключениях

В случае выбора [Новое подключение] сначала выберите функцию Wi-Fi и подключаемое устройство, а затем способ подключения.

В случае выбора [Выбрать получателя из истории] или [Выбрать получателя из избранного] можно легко выполнить подключение с теми же настройками соединения Wi-Fi, что использовались ранее.

В этом разделе описываются способы подключения.

• Информацию о подключении с использованием предыдущих настроек см. на [P332](#).

При отображении экрана, подобного приведенному ниже, выберите способ подключения.

• Пример операций для отображения экрана:

**MENU** → [Настр.] → [Wi-Fi] → [Функция Wi-Fi] → [Новое подключение] → [Отправить изображения во время записи] → [Смартфон]



<b>[Через сеть]</b>	Подключение через точку беспроводного доступа.	<a href="#">P329</a>
<b>[Напрямую]</b>	Подключение вашего устройства напрямую к данной камере.	<a href="#">P331</a>

Выполнение прямого подключения удобно в том случае, если вы находитесь вдали от дома и не можете воспользоваться точками беспроводного доступа, или в случае временного подключения к устройству, которое вы обычно не используете.

## Подключение через точку беспроводного доступа (через сеть)

Можно выбрать способ подключения к точке беспроводного доступа.

- \* WPS означает функцию, которая позволяет выполнять настройки, связанные с подключением и безопасностью устройств беспроводной локальной сети (LAN). Чтобы проверить совместимость с WPS используемой точки беспроводного доступа, см. руководство о точке беспроводного доступа.

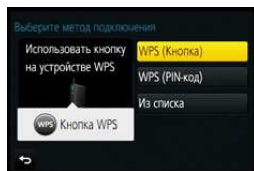

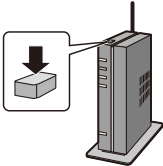
[WPS (Кнопка)]	<p>Сохранение точки беспроводного доступа типа нажимной кнопки, совместимой с Wi-Fi Protected Setup™ со знаком WPS.</p> <p><b>Нажимайте на кнопку WPS точки беспроводного доступа до тех пор, пока не произойдет переключение на режим WPS.</b></p> <ul style="list-style-type: none"> <li>• Для получения подробной информации обратитесь к руководству о точках беспроводного доступа.</li> </ul> <p>например:</p> 
[WPS (PIN-код)]	<p>Сохранение точки беспроводного доступа типа PIN-кода, совместимой с Wi-Fi Protected Setup со знаком WPS.</p> <ol style="list-style-type: none"> <li><b>1 На экране фотокамеры выберите точку беспроводного доступа для подключения.</b></li> <li><b>2 Введите PIN-код, отображаемый на экране камеры, в точку беспроводного доступа.</b></li> <li><b>3 Нажмите [MENU/SET] на фотокамере.</b></li> </ol> <ul style="list-style-type: none"> <li>• Для получения подробной информации обратитесь к руководству о точках беспроводного доступа.</li> </ul>
[Из списка]	<p>Выбирайте этот вариант, если не уверены в совместимости с WPS или если нужно выполнить поиск точки беспроводного доступа и подключение к ней.</p> <ul style="list-style-type: none"> <li>• Подробную информацию см. на <a href="#">P330</a>.</li> </ul>

## Если вы не уверены в совместимости с WPS (подключение с помощью [Из списка])

Поиск доступных точек беспроводного доступа.

- Подтвердите ключ шифрования выбранной точки беспроводного доступа, если сетевая аутентификация зашифрована.
- В случае подключения с помощью [Ввод вручную] подтвердите SSID, тип шифрования, ключ шифрования используемой точки беспроводного доступа.

### 1 Выберите точку беспроводного доступа для подключения.

- В случае нажатия [DISP.] производится повторный поиск точки беспроводного доступа.
- Если точка беспроводного доступа не найдена, см. раздел “Подключение с помощью [Ввод вручную]” на [P330](#).

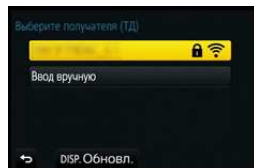

### 2 (Если сетевая аутентификация зашифрована) Введите ключ шифрования.

- Подробную информацию о том, как вводить символы, см. в разделе “Ввод текста” на [P82](#).

## ■ Подключение с помощью [Ввод вручную]

- 1 На экране, отображаемом при выполнении шага 1 для “Если вы не уверены в совместимости с WPS (подключение с помощью [Из списка])”, выберите [Ввод вручную].
- 2 Введите SSID точки беспроводного доступа, к которой устанавливается подключение, а затем выберите [Уст.].
  - Подробную информацию о том, как вводить символы, см. в разделе “Ввод текста” на [P82](#).
- 3 Выберите тип сетевой аутентификации.
  - Информацию о сетевой аутентификации см. в руководстве о точках беспроводного доступа.
- 4 Выберите тип шифрования.
  - Тип настроек, которые можно менять, может отличаться в зависимости от особенностей настроек сетевой аутентификации.

Тип сетевой аутентификации	Типы шифрования, которые можно установить
[WPA2-PSK]	[TKIP]/[AES]
[WPA-PSK]	[TKIP]/[AES]
[Общий ключ]	[WEP]
[Открытый]	[Без шифрования]/[WEP]

- 5 (В случае выбора параметра, отличного от [Без шифрования]) Введите ключ шифрования.



- При сохранении точки беспроводного доступа обратитесь к руководству о точках беспроводного доступа и проверьте настройки.
- Если не удастся установить какое-либо подключение, возможно, радиоволны точки беспроводного доступа слишком слабые.  
 Подробную информацию см. в разделе “Отображение сообщений” (P372) и “Устранение неисправностей” (P387).
- В зависимости от среды, скорость передачи данных между фотокамерой и точкой беспроводного доступа может снизиться. Кроме того, точка беспроводного доступа может оказаться недоступной для использования.

## Прямое подключение фотокамеры к другому устройству (прямое подключение)

Можно выбрать способ подключения к используемому устройству.

Выберите способ подключения, поддерживаемый вашим устройством.

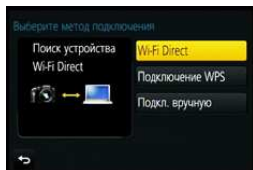

[Wi-Fi Direct]	<ol style="list-style-type: none"> <li>1 Установите на устройстве режим Wi-Fi Direct®.</li> <li>2 На экране фотокамеры выберите [Wi-Fi Direct].</li> <li>3 На экране фотокамеры выберите устройство для подключения.</li> </ol>
[Подключение WPS]	<p>[WPS (Кнопка)]</p> <ol style="list-style-type: none"> <li>1 На фотокамере выберите [WPS (Кнопка)].</li> <li>2 Установите на устройстве режим WPS.             <ul style="list-style-type: none"> <li>• Подключение может устанавливаться дольше при нажатии кнопки [DISP.] на данной камере.</li> </ul> </li> </ol>
	<p>[WPS (PIN-код)]</p> <ol style="list-style-type: none"> <li>1 На фотокамере выберите [WPS (PIN-код)].</li> <li>2 Введите PIN-код устройства на фотокамере.</li> </ol>
[Подкл. вручную]	<p><b>Введите SSID и пароль в устройство. SSID и пароль отображаются на экране ожидания соединения данной фотокамеры.</b></p> <ul style="list-style-type: none"> <li>• Если в качестве принимающего устройства установить [Смартфон], пароль не отображается. Выберите SSID для установки соединения. (P295)</li> </ul>

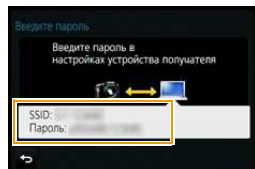

- См. также инструкцию по эксплуатации подключаемого устройства.



## Быстрое подключение с использованием предыдущих настроек ([Выбрать получателя из истории]/[Выбрать получателя из избранного])

Если используется функция Wi-Fi, данные о настройках сохраняются в журнале. Настройки можно зарегистрировать в качестве избранных. Используя историю или список избранного, можно легко выполнить подключение с теми же настройками, что использовались ранее. Убедитесь, что настройки Wi-Fi подключаемого устройства те же, что использовались ранее.

- Если настройки подключаемого устройства изменились, подключение к устройству может оказаться невозможным.

### 1 Выберите меню. (P63)

**MENU** → ⚙ [Настр.] → [Wi-Fi] → [Функция Wi-Fi]

### 2 Выберите [Выбрать получателя из истории] или [Выбрать получателя из избранного].

[Выбрать получателя из истории]	Подключение с использованием предыдущих настроек.
[Выбрать получателя из избранного]	Подключение с использованием настроек, зарегистрированных в качестве избранных.

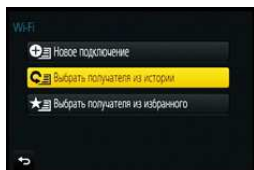

### 3 Выберите элемент.

- Если устройство, к которому нужно подключиться (смартфон и т. п.), подключено к точке беспроводного доступа, отличной от фотокамеры, это устройство нельзя подключить к фотокамере с помощью [Напрямую]. Измените настройки Wi-Fi подключаемого устройства, так чтобы используемая точка доступа была установлена на фотокамеру. Также можно выбрать [Новое подключение] и повторно подключить устройства. (P295)

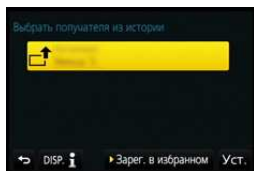

## Регистрация настроек из журнала в качестве избранных

### 1 Выберите меню. (P63)

**MENU** → ⚙ [Настр.] → [Wi-Fi] → [Функция Wi-Fi] → [Выбрать получателя из истории]

### 2 Выберите из истории запись, которую нужно зарегистрировать в избранном, а затем нажмите ▶.

### 3 Введите регистрационное имя.

- Подробную информацию о том, как вводить символы, см. в разделе "Ввод текста" на P82.
- Можно ввести не более 30 символов. Двухбайтовый символ считается двумя символами.

## Редактирование записей из истории, зарегистрированных в избранном

### 1 Выберите меню. (P63)

**MENU** → ⌘ [Настр.] → [Wi-Fi] → [Функция Wi-Fi] → [Выбрать получателя из избранного]

### 2 Выберите запись из избранного, которую нужно отредактировать, а затем нажмите ►.

### 3 Выберите элемент.

[Удалить из избранного]	—
[Изм.порядок эл. в избранном]	Выберите место назначения.
[Изменить зарегистрированное имя]	<ul style="list-style-type: none"> <li>• Подробную информацию о том, как вводить символы, см. в разделе “Ввод текста” на P82.</li> <li>• Можно ввести не более 30 символов. Двухбайтовый символ считается двумя символами.</li> </ul>



### Сохранение часто используемых настроек подключения Wi-Fi в качестве избранных

Количество настроек, которое можно сохранить в журнале, ограничено.

Рекомендуется сохранять часто используемые настройки подключения Wi-Fi, регистрируя их в качестве избранных. (P332)



### Проверка данных о подключении в журнале или избранном

Если при выборе элемента в журнале или избранном нажать [DISP.], отображаются данные о подключении.

- Выполнением [Сброс.настр.Wi-Fi] очищается журнал и содержимое, сохраненное в [Выбрать получателя из избранного].
- В случае подключения к сети, к которой подключены многие ПК, с помощью [Выбрать получателя из истории] или [Выбрать получателя из избранного] попытка подключения может оказаться неудачной, поскольку подключавшееся ранее устройство будет определяться из числа многих устройств.  
Если попытка подключения не удастся, подключитесь повторно с помощью [Новое подключение].

## Информация о настройках для отправки изображений

При передаче изображений выберите способ их отправки после выбора [Новое подключение].

Настройки для отправки, например размер передаваемого изображения, также можно изменить после выполнения подключения.

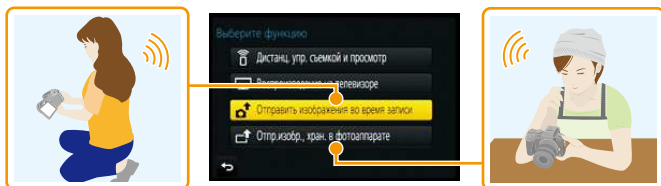

### ■ Изображения, которые можно отправлять

Место назначения	JPEG	RAW	MP4 <sup>*1</sup>	AVCHD <sup>*1,2</sup>	Файл серийной съемки 4K <sup>*1</sup>	3D
[Смартфон]	○	—	○ <sup>*3</sup>	—	—	—
[ПК]	○	○	○	○	○	○
[Облач. служба синхрониз.]	○	—	○ <sup>*3</sup>	—	—	○
[Веб-услуга]	○	—	○ <sup>*3</sup>	—	—	○
[АВ устр.]	○	—	—	—	—	○
[Принтер] <sup>*1</sup>	○	—	—	—	—	—

\*1 Отправка с помощью [Отправить изображения во время записи] невозможна.

\*2 Видеозапись, сделанную в формате [AVCHD], можно отправить на [ПК], если размер файла составляет 4 ГБ или меньше. Отправка невозможна, если размер файла превышает 4 ГБ.

\*3 За исключением видеороликов, записанных с установкой размера на [4K] в [Кач-во зап.]

• Воспроизведение или отправка некоторых изображений может не выполняться в зависимости от устройства.

• С дополнительной информацией о воспроизведении снимков можно ознакомиться в руководстве по эксплуатации принимающего оборудования или на веб-службе.

### Отправка изображений во время записи

Каждый раз при съемке снимок можно автоматически отправлять на указанное устройство.

- Поскольку в фотокамере приоритет отдается записи, отправка может занять больше времени во время записи.

- При подключении с установкой [Отправить изображения во время записи] на экране записи отображается [Wi-Fi], и во время отправки файла отображается [d].

- Если данное устройство или соединение Wi-Fi отключается до завершения отправки, снимки, которые не были отправлены, повторно отправляться не будут.

- Во время отправки может оказаться невозможным удаление файлов или использование меню воспроизведения.

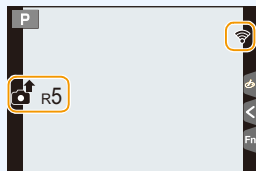

#### Не действует в данных случаях:

- Отправка видеороликов и файлов серийной съемки 4K невозможна.

### Отправка изображений, сохраненных в фотокамере

Изображения можно выбирать и отправлять после записи.

- Данные о настройках меню воспроизведения [Избранное] или [Уст. печ.] не отправляются.

#### Не действует в данных случаях:

- Отправка некоторых изображений, снятых другой камерой, может оказаться невозможной.
- Отправка изображений, которые были изменены или отредактированы на компьютере, может оказаться невозможной.

## Изменение настроек для отправки изображений

Если нажать [DISP.] после выполнения подключения, можно изменить настройки для отправки, например размер передаваемого изображения.

[Размер]	<p>Изменение размера изображения для отправки.  <b>[Первоначальный]/[Авто]<sup>*1</sup>/[Измен.]</b></p> <ul style="list-style-type: none"> <li>• В случае выбора [Авто] размер изображения определяется, исходя из условий в месте назначения.</li> <li>• Можно выбрать размер изображения для [Измен.] из вариантов [M], [S] или [VGA]. Соотношение сторон не меняется.</li> </ul>
[Формат файла] <sup>*2</sup>	<p><b>[JPG]/[RAW+JPG]/[RAW]</b></p>
[Удал. дан. о местопол.] <sup>*3</sup>	<p>Возможность выбрать удаление информации о местонахождении с изображений до их отправки.</p> <p><b>[ON]:</b> Удаление информации о местонахождении, затем отправка.</p> <p><b>[OFF]:</b> Сохранение информации о местонахождении и отправка.</p> <ul style="list-style-type: none"> <li>• При выполнении данной операции информация о местонахождении удаляется только с изображений, предназначенных для отправки. (Информация о местонахождении не удаляется с исходных изображений, сохраненных в данном устройстве.)</li> </ul>
[Ограничение облака] <sup>*4</sup>	<p>Можно выбрать, нужно ли отправлять изображения, если в облачной папке заканчивается свободное место.</p> <p><b>[ON]:</b> Изображения не отправляются.</p> <p><b>[OFF]:</b> Изображения удаляются из числа самых ранних, затем отправляются новые изображения.</p>

\*1 Возможно только при установке места назначения на [Веб-услуга].

\*2 Возможно только при установке места назначения на [ПК].

\*3 Возможно только при установке места назначения на [Облач.служба синхрониз.] или [Веб-услуга].

\*4 Возможно только при установке места назначения на [Облач.служба синхрониз.].

## Меню [Настройка Wi-Fi]

Выполните настройки, необходимые для функции Wi-Fi.  
Настройки нельзя изменить во время соединения Wi-Fi.

Выберите меню. (P63)

**MENU** →  [Настр.] → [Wi-Fi] → [Настройка Wi-Fi] → Нужный элемент для установки

[Пароль Wi-Fi]	<p>Установив ввод пароля для прямого подключения к смартфону, можно повысить степень безопасности.</p> <p><b>[ON]:</b> Фотокамера и смартфон подключаются с использованием SSID и пароля. (P296)</p> <p><b>[OFF]:</b> Фотокамера и смартфон подключаются с использованием SSID. (P295)</p>
----------------	--

• В случае выбора [ON] соединение также можно установить с помощью сканирования QR-кода. (P296, 298)

[LUMIX CLUB]	Получение или изменение идентификатора входа "LUMIX CLUB".
--------------	--

• Подробную информацию см. на P323.

[Подключение ПК]	<p>Можно задать рабочую группу. Для отправки снимков на компьютер требуется подключение к той же рабочей группе, что и целевой компьютер. (Установкой по умолчанию является "WORKGROU".)</p> <p><b>[Изменить имя рабочей группы]:</b> Введите рабочую группу для подключаемого компьютера.</p> <p><b>[Сброс.на настр.по умолч.]:</b> Восстанавливает состояние по умолчанию.</p>
------------------	--

• Подробную информацию о том, как вводить символы, см. в разделе "Ввод текста" на P82.  
• Если используется компьютер со стандартными настройками, то в изменении рабочей группы необходимости нет.

[Имя устройства]	<p>Можно изменить название данного устройства.</p> <p><b>1 Нажмите [DISP].</b></p> <p><b>2 Введите желаемое название устройства.</b></p> <ul style="list-style-type: none"> <li>• Подробную информацию о том, как вводить символы, см. в разделе "Ввод текста" на P82.</li> <li>• Можно ввести не более 32 символов.</li> </ul>
------------------	---

<b>[Блокировка функции Wi-Fi]</b>	<p>Чтобы предотвратить неправильную работу или использование функции Wi-Fi посторонними лицами и защитить сохраненную личную информацию, рекомендуется защитить функцию Wi-Fi паролем.</p> <p>После установки пароля автоматически отображается экран ввода пароля в случае использования функции Wi-Fi.</p> <hr/> <p><b>[Настроить]:</b> Введите любой 4-значный номер в качестве пароля.</p> <p><b>[Отмен.]</b></p>
-----------------------------------	---

- Подробную информацию о том, как вводить символы, см. в разделе “Ввод текста” на [P82](#).
- Сделайте копию пароля.  
Если вы забудете пароль, его можно сбросить с помощью [Сброс.настр.Wi-Fi] в меню [Настр.], однако другие настройки также будут сброшены. (за исключением [LUMIX CLUB])

<b>[Сетевой адрес]</b>	<p>Отображение MAC-адреса и IP-адреса данного устройства.</p> <ul style="list-style-type: none"> <li>• “MAC-адрес” — это уникальный адрес, используемый для идентификации сетевого оборудования.</li> <li>• “IP-адрес” означает номер идентификации ПК, подключенного к сети, например к Интернету. Обычно для подключения из дома адреса автоматически назначаются функцией DHCP, например для точки беспроводного доступа. (Пример: 192.168.0.87)</li> </ul>
------------------------	--

### Просмотр видеороликов 4K на телевизоре/ Сохранение видеороликов 4K на ПК или рекордере

#### Просмотр видеороликов в формате 4K

##### ■ Воспроизведение на экране телевизора

При подключении фотокамеры к телевизору, поддерживающему видеозаписи в формате 4K, и воспроизведении видеороликов, записанных с установкой их размера на [4K] в [Кач-во зап.], можно смотреть видеоролики с точной передачей деталей в формате 4K. Несмотря на то что разрешение выводимого изображения будет ниже, видеоролики также можно воспроизводить, подключив фотокамеру к телевизору, не поддерживающему видеозаписи в формате 4K.



Подготовка: Установите [Режим HDMI (воспр.)] (P78) на [AUTO] или [4K].

- При подключении к телевизору, не поддерживающему видео 4K, выберите [AUTO].

#### Подключите фотокамеру к 4K-совместимому телевизору с помощью микро-кабеля HDMI и откройте экран воспроизведения. (P341)

- При установке [VIERA link] в положение [ON] и подключении камеры к телевизору, поддерживающему VIERA Link, вход телевизора переключается автоматически и отображается экран воспроизведения. Для получения подробной информации см. P343.
- Видеоролики, записанные с установкой [Формат записи] на [MP4] и установкой размера на [4K] в [Кач-во зап.], также можно воспроизвести, вставив карту памяти в гнездо для карты SD телевизора, поддерживающего видеозаписи в формате 4K.
- Прочтите руководство пользователя телевизора.



##### ■ Просмотр на ПК

Чтобы воспроизвести на ПК видеоролики, записанные с установкой их размера на [4K] в [Кач-во зап.], используйте программное обеспечение "PHOTOfunSTUDIO", которое находится на диске DVD (поставляется в комплекте).



- Для воспроизведения и редактирования видеороликов формата 4K необходимо использовать ПК высокой производительности.
- См. информацию в инструкции по эксплуатации "PHOTOfunSTUDIO" (PDF).



## Сохранение видеороликов формата 4K

### ■ Сохранение на ПК

Записанные снимки можно импортировать на компьютер, подключив фотокамеру к компьютеру.

Более подробная информация приведена на [P345](#).

### ■ Сохранение на жестком диске или диске DVD

Видеоролики, записанные с установкой их размера на [4K] в [Кач-во зап.], нельзя дублировать на диски Blu-ray и диски DVD с помощью рекордеров Panasonic. (По состоянию на май 2015 г.)

С помощью программного обеспечения "PHOTOfunSTUDIO", которое находится на диске DVD (поставляется в комплекте), можно преобразовать видеоролики 4K в видеоролики меньшего размера или скопировать видеоролики 4K на диск DVD.

• См. информацию в инструкции по эксплуатации "PHOTOfunSTUDIO" (PDF).



MENU



## Воспроизведение фотоснимков на экране телевизора

Снимки, записанные с помощью данной камеры, могут воспроизводиться на экране телевизора.

Подготовка:

Выключите камеру и телевизор.

- Проверьте разъемы на телевизоре и используйте кабель, совместимый с разъемами.

Качество изображения может отличаться в зависимости от разъемов, используемых для подключения.



### 1 Подключите камеру к телевизору.

- Проверьте направление разъемов, вставляйте/извлекайте не допуская перекосов и держась за штексель.

(В противном случае возможны проблемы в связи с деформацией разъема, вызванной извлечением штекера под углом или в неправильном направлении.)

Подключайте устройства только к правильным разъемам. В противном случае может возникнуть неисправность.

#### Для подключения с помощью микро-кабеля HDMI

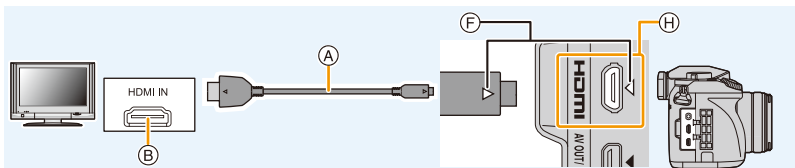

- Используйте “высокоскоростной микро-кабель HDMI” с логотипом HDMI. Кабели, не соответствующие стандартам HDMI, работать не будут. “Высокоскоростной микро-кабель HDMI” (штекер: тип D–тип A, длина: до 2 м)
- Проверьте [Режим HDMI (воспр.)]. (P78)
- Во время воспроизведения видео 24p установите [Режим HDMI (воспр.)] на [AUTO]. При использовании других настроек, кроме [AUTO], выводение с частотой 24 кадра в секунду невозможно.
- Звук будет воспроизводиться в стереофоническом режиме.
- На экране данного устройства снимки не отображаются.
- При установке [VIERA link] на [ON] ограничиваются операции с помощью кнопок на фотокамере.

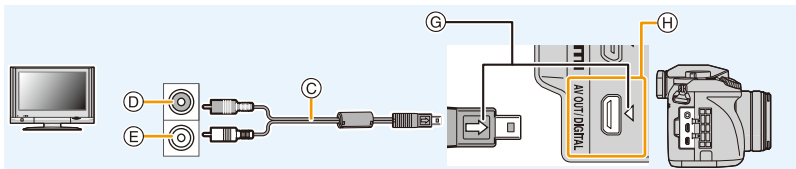

**Для подключения с помощью кабеля AV (поставляется отдельно)**

- Всегда используйте фирменный кабель AV Panasonic (DMW-AVC1: поставляется отдельно).
- Проверьте [Формат ТВ]. (P78)
- Воспроизведение звука будет монофоническим.
- При подключении с помощью кабеля AV видеоискатель нельзя отобразить.

- |                                      |   |
|--------------------------------------|---|
| А) Микро-кабель HDMI                 | Е) Белый: к гнезду аудиовхода   |
| Б) Гнездо HDMI                       | Ф) Совместите отметки и вставьте.   |
| С) Кабель AV (поставляется отдельно) | Г) Вставьте кабель AV таким образом, чтобы его метка [▶] была обращена к стороне фотокамеры с меткой [◀]. |
| Д) Желтый: к разъему видеовхода      | Н) Проверьте разъем.  |

## 2 Включите телевизор и выберите вход, соответствующий использованному разъему.

## 3 Включите камеру и затем нажмите [▶].

- При использовании телевизора с поддержкой VIERA Link, подключенного с помощью микро-кабеля HDMI, с функцией [VIERA link], установленной в положение [ON], вход телевизора переключится автоматически и появится экран воспроизведения. (P343)
- В зависимости от [Формат], черные полосы могут отображаться сверху и снизу или слева и справа от изображений.
- Измените режим экрана на телевизоре, если изображение отображается с обрезанной верхней или нижней частью.
- Когда микро-кабель HDMI и кабель AV (поставляется отдельно) подключены одновременно, приоритет отдается сигналу с микро-кабеля HDMI.
- Подключение с помощью соединительного кабеля USB (поставляется в комплекте) имеет более высокий приоритет при одновременном подключении соединительного кабеля USB (поставляется в комплекте) и микро-кабеля HDMI.
- При воспроизведении вертикальных изображений они могут быть смазанными.
- Надлежащее воспроизведение зависит от телевизора, используемого для просмотра.
- Установив [Видео вых.] в меню [Настр.] можно просматривать на телевизоре изображения в других странах (регионах), которые используют системы NTSC или PAL.
- Через динамики камеры звук не выводится.
- Прочтите руководство пользователя телевизора.



**Записанные снимки можно воспроизводить на телевизорах с гнездом для карты памяти SD**

- В зависимости от модели телевизора, изображения могут не отображаться в полноэкранном режиме.
- Формат видеофайлов, которые могут воспроизводиться, зависит от модели телевизора.
- В некоторых случаях панорамные изображения невозможно воспроизвести. Также может не работать воспроизведение с автопрокруткой.
- Для карт, поддерживающих воспроизведение, см. инструкции по эксплуатации телевизора.

**Использование VIERA Link (HDMI)****Что такое VIERA Link (HDMI) (HDAVI Control™)?**

- Данная функция позволяет использовать пульт дистанционного управления для телевизора Panasonic во время подключения данной камеры к устройству, совместимому с VIERA Link, с помощью микро-кабеля HDMI для простого выполнения автоматически связанных операций. (Не все операции будут осуществимы.)
- VIERA Link является единственной функцией Panasonic, созданная HDMI control function с использованием спецификации стандарта HDMI CEC (Управление бытовой электроникой). Связанные операции с HDMI CEC совместимыми устройствами от других изготовителей не гарантируются. При использовании устройств, изготовленных другими странами и совместимыми с VIERA Link, обратитесь к инструкциям по эксплуатации соответствующих устройств.
- Данная камера поддерживает функцию "VIERA Link Ver.5". "VIERA Link Ver.5" — это стандарт для оборудования Panasonic, совместимого с VIERA Link. Данный стандарт совместим с обычным оборудованием VIERA Link производства Panasonic.

Подготовка:

Установите [VIERA link] на [ON]. (P79)

- 1** Подключите данную камеру к телевизору Panasonic, совместимому с VIERA Link, с помощью микро-кабеля HDMI (P341).
- 2** Включите камеру и затем нажмите [▶].
- 3** Выполняйте операции с помощью пульта дистанционного управления для телевизора.
  - Выполняйте работу в соответствии со значками, отображаемыми на экране.

- Чтобы воспроизвести звук фильма во время слайд-шоу, установите [Звук] на [АУТО] или [Звук] на экране настройки слайд-шоу.
- В случае наличия на телевизоре двух и более входных разъемов HDMI рекомендуется подсоединить данный аппарат к любому разъему HDMI, кроме HDMI1.
- Управление с помощью кнопки на данной камере будет ограничено.

## ■ Прочие связанные операции

### Выключение данного устройства:

При выключении телевизора с помощью пульта дистанционного управления данное устройство также выключается.

### Автоматическое переключение входа:

- При подключении с помощью микро-кабеля HDMI и последующем включении данного устройства с дальнейшим нажатием [▶] входной канал телевизора автоматически переключается на экран данного устройства. Если питание телевизора находится в режиме ожидания, он включается автоматически (при выборе [Set] для настройки [Power on link] телевизора).
- В зависимости от типа соединения HDMI вашего телевизора для некоторых телевизоров может потребоваться выбрать используемое соединение HDMI вручную. В этом случае используйте пульт дистанционного управления для переключения входных каналов. (Для получения более подробной информации о переключении входных каналов обратитесь к руководству по эксплуатации телевизора.)
- Если VIERA Link не работает надлежащим образом, обратитесь к [P399](#).

- При возникновении сомнений относительно совместимости используемого телевизора с VIERA Link обратитесь к инструкции по эксплуатации телевизора.
- Доступные связанные операции между этим аппаратом и телевизором Panasonic зависят от типов телевизоров Panasonic и будут отличаться, даже если они совместимы с VIERA Link. Подробности о способе переключения входа смотрите в инструкции по эксплуатации телевизора.
- Убедитесь, что используемый кабель сертифицирован HDMI.
- [Режим HDMI (воспр.)] для данного устройства определяется автоматически, если работает VIERA Link.
- Используйте “высокоскоростной микро-кабель HDMI” с логотипом HDMI. Кабели, не соответствующие стандартам HDMI, работать не будут. “Высокоскоростной микро-кабель HDMI” (штекер: тип D–тип A, длина: до 2 м)

## Сохранение фотоснимков и видеок кадров на ПК

Записанные снимки можно импортировать на компьютер, подключив фотокамеру к компьютеру.

- На некоторых ПК можно считывать данные непосредственно с карты памяти, вынутой из фотокамеры. Более подробную информацию см. в инструкции по эксплуатации используемого ПК.
- Если используемый компьютер не поддерживает карты памяти SDXC, возможно, отобразится сообщение с просьбой выполнить форматирование карты памяти. (Не выполняйте форматирование, поскольку это приведет к удалению записанных на карте изображений.)

Если карта не распознается, см. информацию на сайте:

<http://panasonic.net/avc/sdcard/information/SDXC.html>

### ■ Используемые ПК

Камеру можно подключить к любому ПК, который может распознать массовое запоминающее устройство.

- Поддержка Windows: Windows Vista/Windows 7/Windows 8/Windows 8.1
- Поддержка Mac: OS X v10.5 до v10.10



### Видеокадры в формате AVCHD могут импортироваться неправильно в случае копирования в виде файлов или папки

- Если у вас установлена ОС Windows, всегда импортируйте видеок кадры в формате AVCHD с помощью "PHOTOfunSTUDIO", одной из программ на диске DVD (поставляется в комплекте).
- Если у вас установлена ОС Mac, видеок кадры в формате AVCHD можно импортировать с помощью программы "iMovie".  
Обратите внимание, что импортирование может оказаться невозможным в зависимости от качества изображения.  
(За подробной информацией о программе iMovie обращайтесь в компанию Apple Inc.)

## Информация о программном обеспечении, поставляемом в комплекте

На прилагаемом DVD содержатся следующее программное обеспечение. Перед использованием следует установить программное обеспечение на ПК.

• **PHOTOfunSTUDIO 9.7 PE (Windows Vista/Windows 7/Windows 8/Windows 8.1)**  
Данное программное обеспечение позволяет управлять изображениями. Например, можно отправлять снимки и видеокadres на ПК и сортировать их по дате записи или имени объекта. Кроме того, можно выполнять такие операции, как запись изображений на DVD, обработка и корректирование изображений, а также редактирование видеозаписей.

• **SILKYPIX Developer Studio 4.3 SE (Windows Vista/Windows 7/Windows 8/Windows 8.1, Mac OS X v10.6 до v10.10)**  
Данное программное обеспечение предназначено для редактирования изображений в формате RAW.  
Отредактированные изображения могут быть сохранены в формате (JPEG, TIFF и т.д.) с возможностью отображения на персональном компьютере.

**Более подробную информацию по использованию SILKYPIX Developer Studio можно найти в режиме помощи "Help" либо на вебсайте Ichikawa Soft Laboratory: <http://www.isl.co.jp/SILKYPIX/english/p/support/>**

• **LoiLoScope — 30-дневная полнофункциональная пробная версия (Windows Vista/Windows 7/Windows 8/Windows 8.1)**  
LoiLoScope - это программа для видеомонтажа, позволяющая в полной мере использовать возможности вашего компьютера. Создать видео с ее помощью не сложнее, чем разложить карты на столе. Включите в ваш видеофильм свою музыку, фотографии и видеоролики и запишите его на DVD, или подгрузите на SNS сайтов, чтобы его смогли посмотреть ваши родные и друзья, или просто вышлите друзьям по электронной почте.  
— Только это установит ярлык для сайта скачать демо-версию.

**Чтобы узнать больше о том, как пользоваться LoiLoScope, читайте руководство по использованию программы, которое можно скачать отсюда: <http://loilo.tv/product/20>**

## ■ Установка программного обеспечения, поставляемого в комплекте

- Перед тем как вставить диск DVD, закройте все другие работающие программные приложения.

### 1 Проверьте среду своего ПК.

#### • Рабочая среда “PHOTOfunSTUDIO”

– ОС:

Windows Vista® (32 бит) SP2,  
Windows® 7 (32 бит/64 бит) SP1,  
Windows® 8 (32 бит/64 бит),  
Windows® 8.1 (32 бит/64 бит)

– ЦП:

Pentium® III 800 МГц или выше (Windows Vista®),  
Pentium® III 1 ГГц или выше (Windows® 7/Windows® 8/Windows® 8.1)

– Дисплей:

1024×768 пикс. или больше (рекомендуется 1920×1080 пикс. или больше)

– ОЗУ:

512 МБ или больше (Windows Vista®),  
1 ГБ или больше (Windows® 7 32 бит/Windows® 8 32 бит/Windows® 8.1 32 бит),  
2 ГБ или больше (Windows® 7 64 бит/Windows® 8 64 бит/Windows® 8.1 64 бит)

– Свободное пространство на жестком диске:

450 МБ или больше для установки программного обеспечения

- Для редактирования видеороликов 4K требуется 64-битная версия Windows 7/Windows 8/Windows 8.1.
- Более подробную информацию об операционной среде см. в инструкции по эксплуатации “PHOTOfunSTUDIO” (файл PDF).
- Подробнее о “SILKYPIX Developer Studio” см. сайт поддержки, приведенный в [P346](#).

### 2 Вставьте DVD с поставляемым программным обеспечением.

- Если отображается автоматический экран воспроизведения, меню можно отобразить, выбрав и выполнив [Launcher.exe].
- В Windows 8/Windows 8.1 меню можно отобразить, нажав на сообщение, которое появляется после установки диска DVD, а затем выбрав и выполнив [Launcher.exe].
- Меню также можно отобразить, дважды нажав на [SFMXXXX] в [Компьютер] (XXXX различается в зависимости от модели).

### 3 Нажмите [Приложения].

### 4 Для установки нажмите [Рекомендуемая Установка] в меню установки.

- Выполняйте установку согласно инструкциям, которые отображаются на экране.

- На ПК установится программное обеспечение, совместимое с вашим компьютером.
- На Mac SILKYPIX можно установить вручную.

① Вставьте DVD с поставляемым программным обеспечением.

② Дважды нажмите на папку приложения на диске DVD.

③ Дважды щелкните на автоматически появившейся папке.

④ Дважды нажмите на пиктограмму в папке с приложением.



#### Не действует в данных случаях:

- “PHOTOfunSTUDIO” и “LoiLoScope” несовместимы с Mac.



## ■ Передача изображений на ПК

Подготовка:

Установите "PHOTOfunSTUDIO" на ПК.

### 1 Подключите камеру к компьютеру с помощью соединительного кабеля USB (поставляется в комплекте).

- Перед подключением включите данное устройство и свой ПК.
- Поверните монитор к себе.
- Проверьте направление разъемов, вставляйте/извлекайте не допуская перекосов и держась за штепсель.

(В противном случае возможны проблемы в связи с деформацией разъема, вызванной извлечением штекера под углом или в неправильном направлении.) Подключайте устройства только к правильным разъемам. В противном случае может возникнуть неисправность.

- Пользуйтесь только соединительным кабелем USB, который поставляется в комплекте, или фирменным соединительным кабелем USB производства Panasonic (DMW-USBC1: поставляется отдельно).

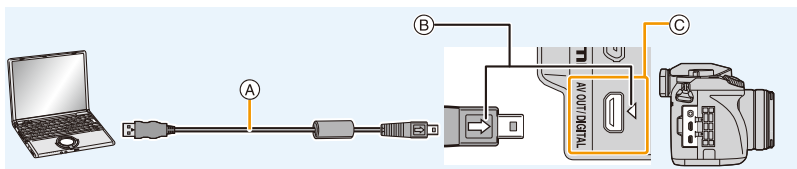

- (A) Соединительный кабель USB (поставляется в комплекте)
- (B) Вставьте соединительный кабель USB таким образом, чтобы его метка [⇨] была обращена к стороне фотокамеры с меткой [⇩].
- (C) Проверьте разъем.

### 2 Чтобы выбрать [PC] нажмите ▲/▼, а затем нажмите [MENU/SET].

- Если [Режим USB] (P77) установлено в положение [PC] в [Настр.] меню заранее, камера автоматически будет подключена к ПК, без отображения экрана выбора [Режим USB].
- Когда фотокамера подключена к ПК, а [Режим USB] установлен на [PictBridge(PTP)], на экране ПК может появиться сообщение. В таком случае закройте сообщение и безопасно извлеките соединительный кабель USB, а затем установите [Режим USB] на [PC].

### 3 Скопируйте изображения на компьютер с помощью программы "PHOTOfunSTUDIO".

- Не удаляйте и не перемещайте скопированные файлы или папки в проводнике Windows. При просмотре в "PHOTOfunSTUDIO" воспроизведение или редактирование невозможно.
- Используйте аккумуляторы с достаточным уровнем заряда или сетевой адаптер (поставляется отдельно). Если заряд батареек снизится в процессе обмена данными между фотокамерой и компьютером, загорится индикатор состояния и раздастся предупреждающий звуковой сигнал. Отключите соединительный кабель USB безопасным способом.
- Перед подключением или отключением сетевого адаптера (поставляется отдельно) выключите камеру.
- Прежде чем вставлять или извлекать карту, выключите камеру и отключите соединительный кабель USB. В противном случае, данные могут быть повреждены.

## ■ Копирование на ПК без использования “PHOTOfunSTUDIO”

Если нельзя установить “PHOTOfunSTUDIO”, можно копировать файлы и папки на ПК, перетаскивая файлы с данной камеры.

- Содержимое (структура папок) карты памяти данной камеры следующая.

Для Windows: Накопитель ([LUMIX]) отображается в [Компьютер]

Для ПК и ОС

Mac: Диск ([LUMIX]) отображается на рабочем столе

### • Карта

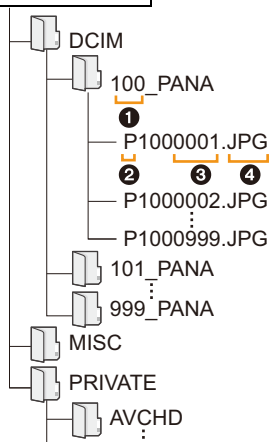

DCIM:	Изображения
① Номер папки	
② Цветовое пространство	P: sRGB _: AdobeRGB
③ Номер файла	
④ JPG:	Фотоснимки
MP4:	[MP4] Видео
RW2:	Снимки в файлах формата RAW
MPO:	3D-изображения
MISC:	Печать DPOF Избранное
AVCHD:	[AVCHD] Видео

- Новая папка создается при выполнении снимков в следующих ситуациях.
  - После выполнения [Сброс №] (P80) в меню [Настр.]
  - Если вставлена карта, содержащая папку с тем же номером папки (например, если снимки выполнены при помощи другой марки камеры)
  - Если в папке находится снимок с номером файла 999

## ■ Подключение в режиме PTP

Установите [Режим USB] в [PictBridge(PTP)].

- Данные могут теперь считываться только с карты на ПК.
- Если на карте находится 1000 снимков или более, снимки могут не импортироваться в режиме PTP.
- Видеозапись в формате не воспроизводится в режиме PTP.

## Сохранение фотоснимков и видеок кадров на рекордере

Если вставить карту с содержимым, записанным на данной камере, в рекордер Panasonic, можно скопировать содержимое на диск Blu-ray или DVD и т. п.

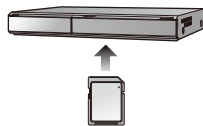

Методы экспорта фотоснимков и видеок кадров на другие устройства различаются в зависимости от формата файлов. (JPEG, RAW, MPO, AVCHD или MP4).

- Файлы серийной съемки 4K (формат MP4) с установкой [Формат] на параметр, отличный от [16:9], нельзя дублировать на жесткие диски, включая диски рекордеров Panasonic. (По состоянию на май 2015 г.)
- Подробная информация относительно копирования и воспроизведения приведена в руководстве по эксплуатации рекордера.

### ■ Дублирование с помощью несовместимого оборудования

Можно скопировать содержимое, воспроизводимое на данной камере, на несовместимое оборудование, например рекордеры и видеоплееры, с помощью кабеля AV (поставляется отдельно). Несовместимое оборудование сможет воспроизвести содержимое. Это удобно, если нужно распространить скопированное содержимое. В таком случае содержимое воспроизводится в стандартном качестве, а не в качестве изображения высокой четкости.

### 1 Подключите камеру к записывающему оборудованию при помощи кабеля AV (поставляется отдельно).

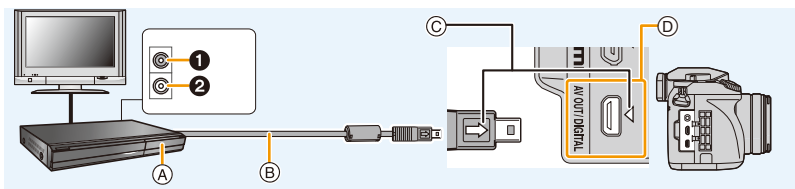

① Желтый: к гнезду видеовхода

② Белый: к гнезду аудиовхода

Ⓐ Записывающее оборудование

Ⓑ Кабель AV (поставляется отдельно)

Ⓒ Вставьте кабель AV таким образом, чтобы его метка [⇨] была обращена к стороне фотокамеры с меткой [⇧].

Ⓓ Проверьте разъем.

### 2 Начните воспроизведение на данной камере.

### 3 Начните запись на записывающем оборудовании.

- По окончании записи (копирования) остановите воспроизведение на камере после остановки записи на записывающем оборудовании.

• При воспроизведении видеок кадров на телевизоре с форматным соотношением 4:3 необходимо установить [Формат ТВ] (P78) на камере на [4:3] до начала копирования.

Изображение будет вытянутым по вертикали при воспроизведении видеок кадров, скопированных с установкой на [16:9] на телевизоре с форматным соотношением [4:3].

• Всегда используйте фирменный кабель AV Panasonic (DMW-AVC1; поставляется отдельно).

• В зависимости от подключаемого телевизора, воспроизведение файлов серийной съемки 4K может быть неправильным.

• Подробная информация о копировании и воспроизведении приведена в инструкции по эксплуатации записывающего оборудования.

## Печать снимков

Если фотокамеру подключить к принтеру с поддержкой PictBridge, можно выбрать снимки для распечатки и дать указание о начале печати с монитора фотокамеры.

- Снимки группы отображаются не в виде снимков группы, а как отдельные снимки.
- На некоторых принтерах можно выполнять печать непосредственно с карты памяти, вынутой из фотокамеры. Более подробную информацию см. в инструкции по эксплуатации используемого принтера.

Подготовка:

Включите фотокамеру и принтер.

Выполните на принтере настройки качества печати и другие перед печатью снимков.

### 1 Подключите камеру к принтеру с помощью соединительного кабеля USB (поставляется в комплекте).

- Поверните монитор к себе.
- Проверьте направление разъемов, вставляйте/извлекайте не допуская перекосов и держась за штепсель.

(В противном случае возможны проблемы в связи с деформацией разъема, вызванной извлечением штекера под углом или в неправильном направлении.) Подключайте устройства только к правильным разъемам. В противном случае может возникнуть неисправность.

- Пользуйтесь только соединительным кабелем USB, который поставляется в комплекте, или фирменным соединительным кабелем USB производства Panasonic (DMW-USBC1: поставляется отдельно).

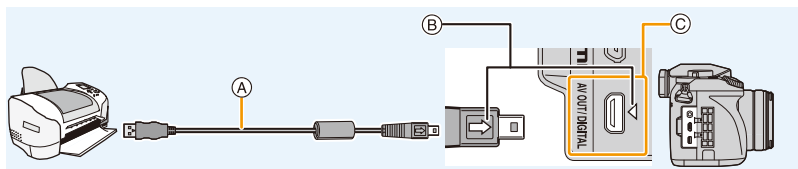

- (A) Соединительный кабель USB (поставляется в комплекте)
- (B) Вставьте соединительный кабель USB таким образом, чтобы его метка [⇨] была обращена к стороне фотокамеры с меткой [⇩].
- (C) Проверьте разъем.

### 2 Для выбора [PictBridge(PTP)] нажмите ▲/▼, а затем нажмите [MENU/SET].



- Используйте аккумуляторы с достаточным уровнем заряда или сетевой адаптер (поставляется отдельно). Если заряд аккумулятора снизится, когда камера подключена к принтеру, загорится индикатор состояния и раздастся предупреждающий звуковой сигнал. Если это произойдет во время печати, немедленно остановите печать. Если печать не выполняется, отсоедините соединительный кабель USB.
- Не отсоединяйте соединительный кабель USB во время отображения [⊘] (значка, запрещающего отсоединять кабель).  
(Может не отображаться в зависимости от используемого принтера.)
- Перед подключением или отключением сетевого адаптера (поставляется отдельно) выключите камеру.
- Прежде чем вставлять или извлекать карту, выключите камеру и отключите соединительный кабель USB.

### **Не действует в данных случаях:**

- Видеоролики и файлы серийной съемки 4K невозможно распечатать.

## Выбор и печать одного снимка

- 1 Нажмите ◀/▶ для выбора снимка, а затем нажмите [MENU/SET].

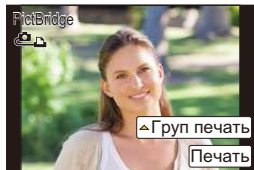

- 2 Для выбора [Запуск печ.] нажмите ▲, а затем нажмите [MENU/SET].
  - Элементы, которые можно задать до начала печати снимков, приведены на P354.
  - После печати отсоедините соединительный кабель USB.

## Выбор и печать нескольких снимков

- 1 Нажмите ▲.
- 2 Для выбора необходимого параметра нажмите ▲/▼, а затем нажмите [MENU/SET].

<b>[Множеств. выбор]</b>	<p>Несколько снимков печатаются одновременно.</p> <ul style="list-style-type: none"> <li>• Нажмите ▲/▼/◀/▶, чтобы выбрать снимки, а затем нажмите [MENU/SET]. (При повторном нажатии [MENU/SET] установка отменяется.)</li> <li>• Сделав выбор снимков, нажмите ◀ для выбора [Выполн.], а затем нажмите [MENU/SET].</li> </ul>
<b>[Выбрать все]</b>	Печать всех сохраненных снимков.
<b>[Уст. печ.(DPOF)]</b>	Печать только снимков, отмеченных в [Уст. печ.]. (P286)
<b>[Избранное]</b>	Печать только снимков, отмеченных как избранные. (P285)

- 3 Для выбора [Запуск печ.] нажмите ▲, а затем нажмите [MENU/SET].
  - При появлении экрана проверки печати выберите [Да] и распечатайте снимки.
  - Информация об элементах, которые можно установить перед началом печати снимков, приведена на P354.
  - После печати отсоедините соединительный кабель USB.

## Настройки печати

Выберите и установите элементы на экране при выполнении шага 2 для операции “Выбор и печать одного снимка” и шага 3 для операции “Выбор и печать нескольких снимков”.

- Для распечатки снимков на бумаге, размер или макет которой не поддерживается фотокамерой, установите [Разм. бумаги] или [Распол. стр.] в [🔒] и задайте размер бумаги или макет на принтере.  
(Подробная информация приводится в руководстве пользователя принтера.)
- При выборе [Уст. печ.(DPOF)] элементы [Печ. с датой] и [Кол. распеч.] не отображаются.

### ■ [Печ. с датой]

[ON]	Дата распечатывается.
[OFF]	Дата не распечатывается.

- Если принтер не поддерживает печать даты, дата не может быть распечатана на снимке.
- В случае некоторых принтеров параметры печати даты принтера могут иметь приоритет, поэтому следует их проверить.
- При печати изображений с отпечатком символов не забудьте установить печать с датой на [OFF], иначе дата напечатается сверху.
- При использовании некоторых принтеров дата на снимках, выполненных с установкой формата на [1:1], будет напечатана вертикально.

### При обращении в фотоателье для печати снимков

- Для случая печати даты с использованием [Отпеч симв] (P276) или настройки печати даты во время настройки [Уст. печ.] (P286) перед фотоателье дату можно напечатать в фотоателье.

### ■ [Кол. распеч.]





Можно установить до 999 отпечатков.

## ■ [Разм. бумаги]

	Преимущество имеют настройки на принтере.
[L/3.5"×5"]	89 мм×127 мм
[2L/5"×7"]	127 мм×178 мм
[POSTCARD]	100 мм×148 мм
[16:9]	101,6 мм×180,6 мм
[A4]	210 мм×297 мм
[A3]	297 мм×420 мм
[10×15cm]	100 мм×150 мм
[4"×6"]	101,6 мм×152,4 мм
[8"×10"]	203,2 мм×254 мм
[LETTER]	216 мм×279,4 мм
[CARD SIZE]	54 мм×85,6 мм

• Размеры бумаги, не поддерживаемые принтером, отображаться не будут.

## ■ [Распол. стр.] (Макеты для печати, которые могут быть заданы на этой фотокамере)

	Преимущество имеют настройки на принтере.
	1 снимок без рамки на 1 странице
	1 снимок с рамкой на 1 странице
	2 снимка на 1 странице
	4 снимка на 1 странице

• Если принтер не поддерживает макет страницы, параметр не может быть выбран.





### ■ Печать макетов

#### **Печать одного фотоснимка несколько раз на 1 листе бумаги.**

Например, если один и тот же снимок нужно распечатать 4 раза на 1 листе бумаги, установите [Распол. стр.] на , а затем установите [Кол. распеч.] на 4 для снимка, который нужно распечатать.

#### **При печати различных снимков на 1 листе бумаги.**

Например, если нужно напечатать 4 разных снимка на 1 листе бумаги, установите [Распол. стр.] на  и затем установите [Кол. распеч.] на 1 для каждого из 4 снимков.

- Если во время печати индикатор  горит оранжевым цветом, фотокамера получает от принтера сообщение об ошибке. После завершения печати убедитесь в работоспособности принтера.
- Если количество отпечатков слишком большое, снимки могут печататься в несколько заходов. В таком случае указываемое оставшееся количество отпечатков может отличаться от заданного количества.
- Могут распечатываться только снимки в формате JPEG. Для снимков в формате RAW будут использоваться созданные с ними одновременно снимки в формате JPEG. Если же эквивалентный снимок в формате JPEG не доступен, печать не произойдет.

## Просмотр 3D изображений

### Съемка 3D изображений

Прикрепление сменного объектива 3D (H-FT012: приобретается отдельно) к камере позволяет получать впечатляющие 3D изображения.

Для просмотра 3D изображений требуется телевизор с поддержкой 3D.

- 1** Прикрепите сменный объектив 3D к камере.
- 2** Поместите объект в кадр и выполните запись, нажав кнопку затвора до конца.

- При записи 3D изображений фокусировка не требуется.
- Фотоснимки, выполняемые с помощью прикрепленного сменного объектива 3D, сохраняются в формате MPO (3D).

**Для надежной записи 3D-изображений необходимо обращать внимание при съемке на следующие моменты.**

- По возможности выполняйте запись камерой, расположенной в горизонтальном положении.
- Предлагаемое минимальное расстояние до объекта составляет 0,6 м.
- Следите за тем, чтобы не допустить дрожания камеры при съемке из машины или при ходьбе.



Рекомендуется использовать штатив или вспышку для записи несмазанных изображений.

- Можно записать приibl. до 1980 3D-снимков на карту 8 ГБ.  
(Когда установлен формат [4:3] и качество [HD 30].)
- Подробные сведения приведены в инструкции по эксплуатации сменного объектива 3D.



**Не действует в данных случаях:**

- Нельзя записывать 3D изображения в вертикальной ориентации.
- Когда расстояние до объекта составляет от 0,6 м до приблизительно 1 м, горизонтальное соответствие становится слишком велико, и эффект 3D может быть не виден по краям изображения.

## Воспроизведение 3D изображений

При подключении камеры к 3D-совместимому телевизору и воспроизведении снимков, выполненных в 3D, можно просматривать впечатляющие 3D-изображения. Можно также воспроизвести записанные 3D-изображения, вставив карту SD в 3D-совместимый телевизор, оснащенный слотом для карт SD.

Подготовка: Установите [Режим HDMI (воспр.)] на [AUTO], [1080p] или [1080i]. (P78)  
Установите [3D показ] на [3D]. (P79)

### Подключите камеру к 3D-совместимому телевизору с помощью микро-кабеля HDMI и откройте экран воспроизведения. (P341)

- При установке [VIERA link] в положение [ON] и подключении камеры к телевизору, поддерживающему VIERA Link, вход телевизора переключается автоматически и отображается экран воспроизведения.  
Для получения подробной информации см. P343.
- Для изображений, записанных в 3D, на дисплее пиктограмм при воспроизведении появится [3D].

■ **Выполните воспроизведение в 3D, выбрав только фотоснимки, записанные в 3D**  
Выберите [Воспроизв.3D] в [Реж. воспр.] в меню [Восп.]. (P269)

■ **Выполните воспроизведение как показ 3D-слайдов, выбрав только фотоснимки, записанные в 3D**

Выберите [3D] в [Слайд шоу] в меню [Восп.]. (P267)

■ **Переключите метод воспроизведения для фотоснимков, записанных в 3D**

1 **Выберите снимок, записанный в 3D.**

2 **Выберите [Устан 2D/3D] в меню [Восп.]. (P63)**

- Метод воспроизведения переключится на 3D, если выполняется воспроизведение в 2D (обычное изображение), или же переключится на 2D, если выполняется воспроизведение в 3D.
  - Если вы устали, чувствуете себя некомфортно или необычно при просмотре изображений, записанных в 3D, установите 2D.
- При переключении воспроизведения между 3D- и 2D-снимками на несколько секунд отображается черный экран.
  - После выбора пиктограммы 3D-изображения для запуска воспроизведения может понадобиться несколько секунд. По окончании воспроизведения несколько секунд может понадобиться для восстановления отображения пиктограмм.
  - При просмотре 3D-изображений глаза могут устать, если вы будете находиться слишком близко к телеэкрану.
  - Если телевизор не переключается на 3D-изображение, выполните необходимые настройки на телевизоре.  
(Подробнее см. в руководстве по эксплуатации телевизора.)
  - 3D-снимки можно сохранить в компьютере или в устройствах Panasonic. (P345, 350)

## Функции, которые нельзя использовать для снимков 3D

### ■ Функции, которые нельзя использовать во время записи в 3D

При записи с помощью сменного объектива 3D (H-FT012: приобретается отдельно) следующие функции будут отключены:

#### (Функции записи)

- Управление автоматической/ручной фокусировкой
- Управление масштабированием
- Запись 4K Фото
- [Сверкающая вода]/[Сверкающее освещение]/[Портат.ноч.снимок] (Режим подсказки для сцены)
- [Грубый монохромный]/[Выраз. искусство]/[Высокодинамичный]/[Эффект мыльницы]/[Ярк.изобр.с эфф.мыльн.]/[Звездный фильтр]/[Цветовой акцент]/[Солнечное сияние] (Режим творческого управления)
- Функция управления расфокусировкой
- Настройка диафрагмы
- Запись видеокадров\*1
- Режим панорамного снимка

\*1 Использование и работа кнопки видеосъемки, творческого режима видеосъемки и меню [Видео] невозможны.



#### (Меню [Зап.])

- [Одновр.зап.без фил.] в [Настройка фильтров]/[Разм. кадра]<sup>\*2</sup>/[Качество]<sup>\*3</sup>/[AFS/AFF]/[SH] из [Скор. съемки]/[Инт.динамич.]/[Инт.разреш.]/[Ночн. сним. с рук]/[iHDR]/[HDR]/[Множ.экспоз.]/[Настр.панор.съемки]/[Корр.кр.гл.]/[Компенсация теней]/[Расш.телепр.]/[Цифр. увел.]/[Стабилиз.]

\*2 Настройка фиксируется, как показано ниже.

Форматное соотношение	Размер снимка	Форматное соотношение	Размер снимка
[4:3]	1824×1368	[16:9]	1824×1024
[3:2]	1824×1216	[1:1]	1712×1712

\*3 При прикреплении сменного объектива 3D отображаются следующие значки.

[3D]  ([3D+выс.кач.])	Одновременно записываются изображения MPO и высококачественные изображения JPEG.
[3D]  ([3D+станд.кач.])	Одновременно записываются изображения MPO и стандартные изображения JPEG.

#### (Меню [Пользов.])

- [Блокир. АФ/АЕ]/[Затвор АФ]/[Быстр. АФ]/[АФ по глазам]/[Точный АФ]/[Отображ.точного АФ]/[Всп. ламп. АФ]/[Прям.поле фокус.]/[Приор. фок./спуска]/[АФ+РФ]/[Всп. РФ]/[Отобр.всп. РФ]/[Спр по РФ]/[Рамка зап.]/[Отобр. оставш.]/[Кнопка Видео]/[Моториз. зум]/[АФ касанием] ([Устан.касан.])/[АФ касанием панели] ([Устан.касан.])

### ■ Функции, которые нельзя использовать во время воспроизведения снимков 3D

Во время воспроизведения в формате 3D снимков 3D на 3D-совместимом телевизоре следующие функции отключаются.

- [Высветить] (меню [Пользов.])
- Увеличение при воспроизведении

#### (Меню [Восп.])

- [Вед. журн. местопол.]/[Обработка RAW]/[Удал. с пом. ретуши]/[Ред загол]/[Отпеч симв]/[Редакт.видео]/[Видео интер. съемки]/[Покадровое видео]/[Изм.разм.]/[Подрезка]/[Поверн.]/[Поверн. ЖКД]/[Избранное]/[Уст. печ.]/[Защитить]/[Ред. расп. лиц]/[Сортировка кадров]/[Подтверж. удаления]

## Принадлежности, не входящие в комплект поставки

• Некоторые дополнительные принадлежности могут отсутствовать в определенных странах.

### Внешняя вспышка (поставляется отдельно)

После установки вспышки (DMW-FL360L, DMW-FL580L: поставляется отдельно) рабочий диапазон увеличивается по сравнению со встроенной вспышкой фотокамеры.

Подготовка:

- Выключите камеру и закройте встроенную вспышку.

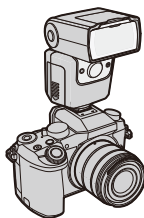

### Снятие колодки для принадлежностей

Камера поставляется с установленной на колодку для принадлежностей крышкой.

Снимите крышку колодки для принадлежностей, потянув ее в направлении стрелки ②, одновременно нажимая ее в направлении стрелки ①.

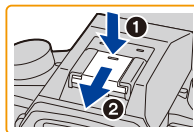

- Если колодка для принадлежностей не используется, обязательно надевайте крышку колодки для принадлежностей.
- Будьте осторожны, чтобы не потерять крышку колодки для принадлежностей.
- Храните крышку посадочного места вдали от детей во избежание ее проглатывания.

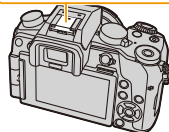

- Информацию об изменении настроек внешних вспышек на фотокамере см. на P233.
- Информацию о настройках беспроводной вспышки см на P238.



### При использовании других имеющихся в продаже внешних вспышек без функций обмена данными с камерой

- Необходимо устанавливать параметры экспозиции внешней вспышки. При использовании внешней вспышки в автоматическом режиме используйте внешнюю вспышку, позволяющую устанавливать диафрагму и светочувствительность ISO в соответствии с настройками камеры.
- Установите фотокамеру в режим АЭ с приоритетом диафрагмы или в режим ручной экспозиции, затем задайте то же значение диафрагмы и светочувствительности ISO на внешней вспышке. (Экспозиция не может адекватно корректироваться из-за изменения значения диафрагмы в режиме АЭ с приоритетом скорости затвора, и внешняя вспышка не сможет адекватно управлять светом в программе режима АЭ, поскольку значение диафрагмы не может фиксироваться.)



- Даже при прикрепленной к камере внешней вспышке можно устанавливать значения показателя диафрагмы, скорости затвора и светочувствительности ISO.
- Некоторые имеющиеся в продаже внешние вспышки оснащены разъемами синхронизации с высоким напряжением или обратной полярностью. Использование таких внешних вспышек может привести к неисправности или нарушению нормальной работы камеры.
- В случае использования имеющихся в продаже внешних вспышек с функциями связи, отличными от функций специальной вспышки, возможны отклонения от нормальной работы или повреждения. Не пользуйтесь ими.
- Даже при выключении внешней вспышки фотокамера может войти в режим внешней вспышки в случае прикрепления последней. Если вы не планируете пользоваться внешней вспышкой, отсоедините ее.
- Не открывайте встроенную вспышку при установленной внешней вспышке.
- При установленной внешней вспышке камера становится неустойчивой, поэтому рекомендуется при съемке использовать штатив.
- Снимайте внешнюю вспышку при переноске камеры.
- Если установлена внешняя вспышка, не держитесь только за внешнюю вспышку, поскольку она может отсоединиться от камеры.
- При использовании внешней вспышки, когда баланс белого установлен на [  ], выполняйте точную настройку баланса белого в зависимости от качества изображения. (P138)
- При широкоугольной съемке с малого расстояния свет от вспышки может закрыться объективом, затемняя нижнюю часть экрана.
- Для получения подробной информации обратитесь к инструкции по эксплуатации внешней вспышки.

## Внешний микрофон (поставляется отдельно)

С помощью направленного стереомикрофона (DMW-MS2: поставляется отдельно) или стереомикрофона (VW-VMS10: поставляется отдельно) можно записывать звук более высокого качества, чем с помощью встроенного микрофона.

При использовании направленного стереомикрофона (DMW-MS2: поставляется отдельно) можно переключать режим записи между направленной (сверхнаправленной) записью и широкодиапазонной стереозаписью.

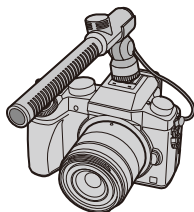

Подготовка:

- Закройте встроенную вспышку, а затем выключите данное устройство.
- Снимите крышку колодки для принадлежностей, прикрепленную к камере. (P360)

### ■ Установка диапазона для записи звука с помощью направленного стереомикрофона (DMW-MS2: поставляется отдельно)

- 1 Прикрепите специально предназначенный направленный стереомикрофон к данному устройству, а затем включите данное устройство.
- 2 Выберите [Спец. микрофон] в меню [Видео]. (P63)
  - Пункты меню отображаются только тогда, когда подключен направленный стереомикрофон.
- 3 Для выбора пункта меню нажмите ▲/▼, а затем нажмите [MENU/SET].

[STEREO]	Позволяет стереозапись звука в широкой зоне.
[LENS AUTO]	Позволяет вести запись в диапазоне, который устанавливается автоматически в соответствии с углом обзора объектива.
[SHOTGUN]	Позволяет записывать в одном направлении, исключая фоновые и окружающие шумы.
[S. SHOTGUN]	Позволяет вести запись в еще более узком диапазоне, чем при установке [SHOTGUN].
[MANUAL]	Позволяет вести запись в диапазоне, устанавливаемом вручную.

- 4 (При выборе [MANUAL].) Нажатием ◀/▶ выберите диапазон, а затем нажмите [MENU/SET].

### ■ Снижение шума ветра при использовании внешнего микрофона

Фотокамера эффективно снижает шум ветра при записи звука с помощью внешнего микрофона.

**MENU** → [Видео] → [Шумоподавл.]

Настройки: [HIGH]/[STANDARD]/[LOW]/[OFF]

- Этот параметр доступен только при использовании внешнего микрофона.
- Установка [Шумоподавл.] может изменить обычное качество звука.



- При подключенном внешнем микрофоне на экране отображается [🔊].
- Когда подключен внешний микрофон, [Пок.ур.микро.] (P255) автоматически устанавливается на [ON], и на экране отображается уровень микрофона.
- Если к фотокамере прикреплен внешний микрофон, не держитесь только за него, чтобы избежать падения фотокамеры.
- Если к фотокамере прикреплен внешний микрофон, не открывайте встроенную вспышку.
- Если при использовании сетевого адаптера (поставляется отдельно) записываются шумы, используйте аккумулятор.
- Если используется стереомикрофон (VW-VMS10: поставляется отдельно), [Спец. микрофон] устанавливается на [STEREO].
- Если нажать функциональную кнопку, которой назначен параметр [Регул. напр. микро.] в [Настр.кн. Fn] (P70) меню [Пользов.] при установке [Спец. микрофон] на [MANUAL], появится экран, позволяющий установить диапазон.
- Параметр [LENS AUTO] доступен только при использовании объектива, соответствующего стандарту крепления Micro Four Thirds System/Four Thirds System. Если объектив соответствует стандарту крепления Micro Four Thirds System/Four Thirds System, но не оснащен функцией связи с фотокамерой, параметр [LENS AUTO] недоступен.
- Подробную информацию см. в инструкции по эксплуатации внешнего микрофона.

### Пульт дистанционного управления затвором (поставляется отдельно)

При использовании пульта дистанционного управления затвором (DMW-RSL1: поставляется отдельно) можно избежать дрожания (сотрясения камеры), если используется штатив, и можно удерживать затвор полностью нажатым при выполнении снимков в режиме [B] (от руки) или режиме серийной съемки. Пульт дистанционного управления затвором работает аналогично кнопке затвора на фотокамере.

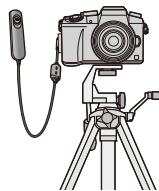

- Всегда используйте фирменный пульт дистанционного управления затвором Panasonic (DMW-RSL1: поставляется отдельно).
- Ведите запись в творческом режиме видео (P126) при использовании для видеозаписи. Пуск/остановка видеосъемки могут производиться с помощью пульта дистанционного управления затвором.
- Подробную информацию см. в инструкции по эксплуатации пульта дистанционного управления затвором.

#### Не действует в данных случаях:

- Для следующей операции нельзя использовать пульт дистанционного управления затвором.
  - Отмена режима сна



**Сетевой адаптер (поставляется отдельно)/DC переходник (поставляется отдельно)**

При подсоединении сетевого адаптера (поставляется отдельно) и его последующем подключении к электрической розетке можно подключить данное устройство к ПК или принтеру и использовать, не беспокоясь о заряде аккумулятора.

Для использования сетевого адаптера требуется DC переходник (поставляется отдельно).

- Всегда используйте только оригинальный сетевой адаптер производства Panasonic (поставляется отдельно).
- Адаптер переменного тока следует использовать только с кабелем переменного тока, поставляемым вместе с адаптером.
- Прочитайте также инструкции по работе с сетевым адаптером и DC переходником.

**Фильтр (поставляется отдельно)**

Защитное устройство MC — это прозрачный фильтр, который не влияет ни на цвета ни на количество проходящего света, поэтому его можно использовать для защиты объектива. Фильтр ND уменьшает количество проходящего света приблизительно до  $1/8$  (это соответствует изменению настройки диафрагмы на 3 деления) но не оказывает влияние на баланс цветов.

Поляризационный фильтр осуществляет подавление света, отраженного от металла и несферических поверхностей (плоские неметаллические поверхности, водяной пар или летающие в воздухе невидимые частицы), что позволяет получать более контрастные снимки.

- Не прикрепляйте несколько фильтров одновременно.
- Можно установить бленду объектива или крышку, когда установлен фильтр.
- За подобной информацией о каждом фильтре обратитесь к инструкциям.

# Отображение на мониторе/видеоискателе

- Следующие изображения иллюстрируют примеры, в которых экран отображения установлен на [MENU] (стиль отображения на мониторе) в мониторе.

## При записи

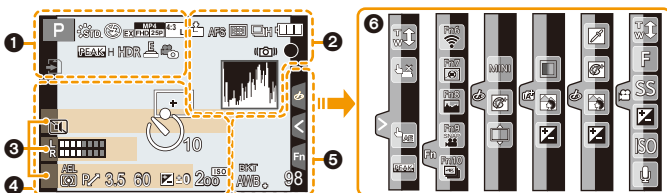

1

	Режим записи (P46)
C 1	Пользовательские настройки (P128)
	Стиль фото (P130)
	Режим вспышки (P234)
	Вспышка (P236, 239)
	Дополнительное телескопическое преобразование (при видеосъемке) (P225)
	Формат записи/качество записи (P246)
	Видео одним нажатием (P251)
	Размер снимка/Формат (P140)
	Дополнительное телескопическое преобразование (при фотосъемке) (P225)

	Размер изображения (Режим панорамного снимка) (P103)
	Отображение настроек эффектов изображения (фильтров) (P116, 132)
	Установка эффектов изображения (фильтров) (P132)
	Карта (отображается только во время записи) (P33)
	Истекшее время записи**1 (P242)
	Индикатор одновременной записи (P249)
	Автоматическое переключение между видеоискателем/монитором (P57)
	Усиление контуров (P170)
	Свет/тени (P135)
	HDR (P144)/iHDR (P87)
	Множественная экспозиция (P210)
	Цифровое увеличение (P227)
	Электрон. затвор (P179)
	Режим снимка (Приоритет фотоснимков) (P249)
	Индикатор перегрева (P387, 390)

2

	RAW	Качество (P141)
	AFS AFF AFC MF	Режим фокусировки (P149)
		Режим АФ (P151)
		Перемещение фокуса (P253)
		Распознавание лиц (P213)
	AFL	Блокировка АФ (P171)
		Серийная съемка (P182)
		4K Фото (P185)
		Автоматическая настройка значений экспозиции (P199)
		Таймер автоспуска (P201)
		Индикатор аккумулятора (P25)
		Оптический стабилизатор изображения*2 (P222)
		Индикатор предупреждения о дрожании (P223)
		Состояние записи (мигает красным.) / Фокусировка (горит зеленым.) (P44)
	LOW	Фокусировка (при слабом освещении) (P147)
	STAR	Фокусировка (звездная АФ) (P148)
		Подключено к Wi-Fi
		Гистограмма (P53)

3

	Имя*3 (P218)
	Количество дней, прошедших с даты отъезда*4 (P74)
	Возраст*3 (P218)
	Месторасположение*4 (P74)
	Текущая настройка даты и времени/места назначения поездки*4:  (P73)
	Экспанометр (P93)
	Отображение фокусного расстояния (P228)
	Пошаговое приближение (P228)

4

	Участок автофокусировки (P147, 157)
+	Контрольная точка (P178)
+	Отображение центральной метки (P219)
	Автоспуск*5 (P201)
	Отображение уровня микрофона (P255)
	Ограничитель уровня микрофона (выкл.) (P256)
	Бесшумный режим (P212)
	Внешний микрофон (P362)
	Блокировка АЭ (P171)
	Режим измерения (P62, 178)
	Изменение программы (P93)
3.5	Показатель диафрагмы (P44)
60	Скорость затвора (P44)
	Значение компенсации экспозиции (P173) яркость (P89, 117) помощь при ручной настройке экспозиции (P98)
200 ISO	Светочувствительность ISO (P175)

5

	Брекетинг баланса белого (P139)
	Точная настройка баланса белого (P138)
	Баланс белого (P136)
	Цвет (P89)
98	Количество записываемых снимков*6 (P34)
R8m30s	Доступное время записи*1,6 (P34)

6

## Сенсорная вкладка (P60)

		Сенсорное увеличение (P229)
		Сенсорный затвор (P61)
		АЭ касанием (P62)
		Усиление контуров (P170)
		Функциональная кнопка (P71)
		Цвет (P89)
		Функция управления расфокусировкой (P88, 117)
		яркость (P89, 117)
		Тип расфокусировки ([Эффект миниатюры]) (P122)
		Цветовой акцент (P124)
		Расположение источника света (P125)
		Настройка эффектов изображения (фильтров) (P117, 132)
		Эффект изображения (фильтр) (P132)
		Показатель диафрагмы (P44)
		Скорость затвора (P44)
		Светочувствительность ISO (P175)
		Регулировка уровня микрофона (P255)

\*1 h: час, m: минута, s: секунда

\*2 Доступно только при использовании объектива с функцией стабилизации.

\*3 Отображается примерно 5 секунд после включения фотокамеры при установке параметра [Установ. профиля].

\*4 Текущая дата и время отображаются примерно на 5 секунд при включении фотокамеры, при настройке часов и после переключения из режима воспроизведения в режим записи.

\*5 Отображается во время обратного отсчета.

\*6 Можно переключать отображение между количеством записываемых снимков и доступным временем записи с помощью настройки [Отобр. оставш.] в меню [Пользов.].

## При записи

## Информация на мониторе о записи

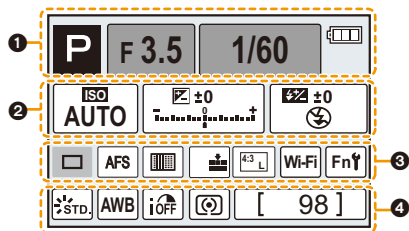

<b>1</b>		Режим записи (P46)
	F3.5	Показатель диафрагмы (P44)
	1/60	Скорость затвора (P44)
		Индикатор аккумулятора (P25)

<b>2</b>		Светочувствительность ISO (P175)
	AUTO	Значение компенсации экспозиции (P173)
		яркость (P89)
		помощь при ручной настройке экспозиции (P98)
		Режим вспышки (P234)
		Вспышка (P236, 238)

<b>3</b>		Одиночный снимок (P181)
		Серийная съемка (P182)
		4K Фото (P185)
		Автоматическая настройка значений экспозиции (P199)
		Таймер автоспуска (P201)
	AFS AFF AFC MF	Режим фокусировки (P149, 165)
		Режим АФ (P151)
		RAW
		Размер снимка/Формат (P140)
	Wi-Fi	Wi-Fi (P291)
	Fn	Настройка функциональной кнопки (P70)

<b>4</b>		Стиль фото (P130)
		Баланс белого (P136)
		Интеллектуальное управление динамическим диапазоном (P143)
		Режим измерения (P178)
	98	Количество записываемых снимков (P34)
	R8m30s	Доступное время записи (P34)

## При воспроизведении

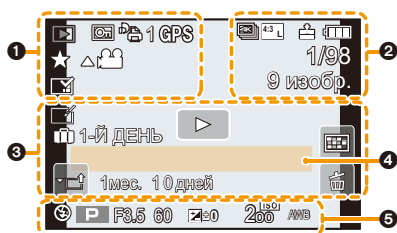

	Режим воспроизведения (P269)
	Защищенный снимок (P287)
	Количество отпечатков (P286)
	Отображение информации о местонахождении (P270)
	Избранное (P285)
	Значка, запрещающего отсоединять кабель (P352)
	Воспроизведение видео (P258)
	Воспроизвести панораму (P104)
	Непрерывное воспроизведение группы снимков серийной съемки (P262)
	Сохранение снимков из файла серийной съемки 4K (P191, 194)
	Непрерывное [Интервал. съемка] воспроизведение группы снимков (P262)
	Непрерывное воспроизведение группы кадровых анимации (P262)
	Индикация текстовой отметки (P276)
8m30s	Истекшее время воспроизведения* <sup>1</sup> (P258)

	4K Фото (файл серийной съемки 4K) (P185)
	Размер снимка/Формат (P140)
	Формат записи/качество записи (P246)

	Видео одним нажатием (P251)
	Качество (P141)
	Индикатор аккумулятора (P25)
1/98	Номер страницы/Всего снимков
	Подключено к Wi-Fi
9 изобр.	Количество снимков в группе
8m30s	Время записи видео* <sup>1</sup> (P258)

	Значок удаления с помощью ретуши (P274)
	Значок текущего получения информации (P374)
	Воспроизведение (видео) (P258)
	Количество дней, прошедших с даты отъезда (P74)
	Загрузка (Wi-Fi) (P320)
	Подменю (P263)
	Бесшумный режим (P212)
1мес. 10дней	Возраст (P216, 218)
	Многооконное воспроизведение (P260)
	Удаление (P264)

	Имя* <sup>2</sup> (P216, 218)
	Месторасположение* <sup>2</sup> (P74)
	Запись* <sup>2</sup> (P276)

	Информация о записи* <sup>3</sup>
--	-----------------------------------

## При воспроизведении

## Отображение подробной информации

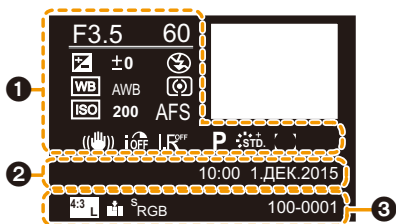

1

## Информация о записи

	Интеллектуальное управление динамическим диапазоном* <sup>3</sup> (P143)
	HDR* <sup>4</sup> (P144)/iHDR* <sup>4</sup> (P87)
	Интеллектуальное разрешение (P143)
	Компенсация теней* <sup>4</sup> (P145)

2

Дата и время записи/Мировое время (P73)

3

	Размер снимка/Формат (P140)
	Формат записи/качество записи (P246)
	Качество (P141)
	Цветовое пространство* <sup>4</sup> (P146)
	4К Фото (файл серийной съемки 4К) (P185)
100-0001	Папка/номер файла* <sup>3</sup> (P349)

## При воспроизведении

## Отображение гистограммы

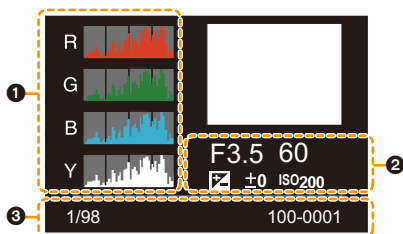

1

Гистограмма (P55)

2

Информация о записи\*3

3

1/98 Номер страницы/Всего снимков

100-0001 Папка/номер файла\*3 (P349)

\*1 h: час, m: минута, s: секунда

\*2 Отображается в следующем порядке [Заголовок], [Геогр. пункт], [Имя] ([Ребенок1]/[Ребенок2], [Дом.животное]), [Имя] ([Опред. лица]).

\*3 Не отображается для видео, записанного в [AVCHD].

\*4 Не отображается для видеок кадров.



## Отображение сообщений

В некоторых случаях на экран выводятся запросы подтверждения и сообщения об ошибках.

В качестве примеров ниже описаны основные сообщения.

### [Этот снимок защищен]

- Удалите снимок после снятия настройки защиты. (P287)

### [Некоторые снимки нельзя удалить]/[Этот снимок нельзя удалить]

- Эта функция может использоваться исключительно для снимков, соответствующих стандарту DCF.  
Выполните форматирование (P33) на данной камере, предварительно сохранив нужные данные на ПК или другом носителе.

### [Нельзя установить для этого снимка]

- [Ред загол], [Отпеч симв], [Уст. печ.] и т. п. нельзя установить для снимков, не соответствующих стандарту DCF.

### [Ошибка карты памяти Форматировать эту карту?]

- Этот формат нельзя использовать с данной камерой.
  - Вставьте другую карту.
  - Снова отформатируйте карту, используя камеру, после сохранения необходимых данных на ПК и пр. (P33)  
Дата будет удалена.

### [Объектив не распознан, или съемка без объектива в меню пользоват. выключена.]

- При использовании переходного кольца объектива Leica (DMW-MA2M, DMW-MA3R: поставляется отдельно) установите [Съем.без объек.] (P37) на [ON] в меню [Пользов.].

### [Объектив прикреплен неверно. Не нажимайте кнопку снят. объект, пока он прикреплен.]

- Отсоедините объектив один раз, а затем снова присоедините, не нажимая кнопку разблокировки объектива. (P36)  
Еще раз включите данное устройство. Если отображение не исчезло, обратитесь к дилеру.

### [Сбой прикрепления объектива. Проверьте, нет ли загрязнений в месте прикрепления.]

- Отсоедините объектив от корпуса камеры и осторожно протрите контактные поверхности объектива и корпуса камеры сухой хлопчатобумажной тканью.  
Присоедините объектив, еще раз включите данное устройство.  
Если отображение не исчезло, обратитесь к дилеру.

### [Не удалось включить объектив. Включите камеру снова.]

- Отображается, если объектив не функционирует нормально из-за того, что на него нажали руками и т. п.  
Выключите фотокамеру и снова включите. Если сообщение не пропадает, обратитесь в ваш дилеру или в ближайший сервисный центр.

**[Ошибка карты памяти]/[Невозможно использовать эту карту памяти.]**

- Используйте карту, совместимую с данной камерой. (P22)

**[Вставьте карту SD снова]/[Попробуйте другую карту]**

- При обращении к карте произошла ошибка.  
Вставить повторно карту памяти.
- Вставьте другую карту.

**[Ошибка счит./Ошибка зап.]****Проверьте карту]**

- Не удалось прочитать или записать данные.  
Извлеките карту после выключения данного устройства. Вставьте карту снова, включите данное устройство и снова попробуйте выполнить чтение или запись данных.
- Возможно, карта сломана.
- Вставьте другую карту.

**[Невозможно записать из-за несовместимости формата (NTSC/PAL) данных на этой карте.]**

- Выполните форматирование (P33) на данной камере, предварительно сохранив нужные данные на ПК или другом носителе.
- Вставьте другую карту.

**[Запись движ. изобр. отменена из-за ограничений скорости записи на карту]**

- В зависимости от [Формат записи] и [Кач-во зап.] видеоролика, требуемое для карты номинальное значение класса скорости различается. Для записи фотоснимков 4K требуется карта, соответствующая определенному значению класса скорости. Используйте карту, соответствующую номинальному значению. Подробную информацию см. в разделе “Информация о записи видеороликов/фотоснимков 4K и значениях класса скорости” на P22.
- Если запись останавливается даже при использовании карты памяти соответствующего класса скорости, скорость записи данных слишком медленная. Рекомендуется создать резервную копию, а затем выполнить форматирование карты (P33). Запись может внезапно прерваться — это зависит от типа карты.



**[Невозможно создать папку]**

- Каталог нельзя создать, поскольку не осталось свободных номеров для каталогов. Выполните форматирование карты на данной камере, предварительно сохранив нужные данные на ПК или другом носителе. (P33)  
Если выполнить [Сброс №] в меню [Настр.] после форматирования, номер папки сбрасывается на 100. (P80)

**[Отображение снимка для 16:9 ТВ]/[Отображение снимка для 4:3 ТВ]**

- Выберите [Формат ТВ] в меню [Настр.], если требуется изменить формат экрана телевизора. (P78)
- Это сообщение также появляется, если соединительный кабель USB подключен только к камере. В таком случае присоедините другой конец соединительного кабеля USB к ПК или принтеру. (P348, 351)

**[Редактирование нельзя выполнить из-за обработки информации.]**

Если файлов изображений слишком много, значок текущего получения информации ([] или []) может отображаться на экране воспроизведения в течение длительного времени. В это время использование некоторых параметров в меню [Восп.] невозможно.

- Нельзя создать снимки на основе видеороликов или воспроизвести файлы серийной съемки 4K, записанные с помощью функции 4K Фото. Если вы воспроизводили видеоролик, остановите воспроизведение и немного подождите, пока сообщение не исчезнет.
- Если выключить фотокамеру во время получения информации, в виде группы будут сохранены только те снимки, для которых уже получена информация. При повторном включении питания получение информации будет возобновлено с этого же места.

**[Данный аккумулятор использовать нельзя]**

- Используйте оригинальные аккумуляторы Panasonic. Если данное сообщение появляется даже при использовании оригинального аккумулятора Panasonic, обратитесь к дилеру или в ближайший сервисный центр.
- Если клемма аккумулятора загрязнена, очистите ее и уберите мешающие предметы.

**[Не удал. подкл. беспр. ТД]/[Подкл. не установл.]/[Получатель не найден]**

- Проверьте следующее в отношении точки беспроводного доступа.
  - Информация о точке беспроводного доступа, установленная на данном устройстве, неверна. Проверьте тип аутентификации, тип шифрования и ключ шифрования. (P330)
  - Питание для точки беспроводного доступа не включено.
  - Установка точки беспроводного доступа не поддерживается данным устройством.
- Проверьте сетевую настройку места назначения.
- Радиоволны от других устройств могут препятствовать подключению к точке беспроводного доступа. Проверьте другие устройства, подключенные к точке беспроводного доступа, и устройства, использующие диапазон 2,4 ГГц.

**[Нет изображения для отправки]**

- Отображается при отсутствии изображения для передачи из-за ограничений места назначения. Проверьте формат файла изображения для отправки. (P334)

**[Подкл. не уст. Повт. попытку через неск. минут.]/[Сеть отключена. Передача остановлена.]**

- Радиоволны от точки беспроводного доступа ослабевают. Выполните подключение ближе к точке беспроводного доступа.
- Нет ответа от сервера или превышено время для обработки данных, поступающих по линиям связи. Повторите попытку позднее.
- В зависимости от точки беспроводного доступа соединение может автоматически отключаться после истечения определенного времени. Установите соединение повторно.

**[Загрузка в папку облака доступна после выполнения настроек облачной синхронизации на таких доступных для скачивания устройствах, как ПК или смартфон.]**

- Устройства для загрузки изображений из облачной папки не зарегистрированы.
- Выполните установку Cloud Sync. Выполните настройки на ПК с помощью "PHOTOfunSTUDIO" или на смартфоне с помощью "Image App".  
Подробную информацию о [Облач.служба синхрониз.] см. на [P321](#).

**[Подкл. не уст.]**

- Проверьте следующее в отношении смартфонов, которые вы собираетесь подключить.
  - Смартфон не работает.
  - Измените точку доступа для подключения к данной камере в настройках Wi-Fi смартфона.
  - В памяти смартфона нет свободного места.

**[Неверный логин. Проверьте логин ID и пароль.]**

- Идентификатор входа или пароль для "LUMIX CLUB" неверен.  
Введите его повторно.  
Если вы забыли идентификатор входа или пароль, информацию можно найти на экране входа в систему веб-сайта "LUMIX CLUB".

**[Некот. файлы нельзя отпр. из-за огранич. получ.]/[Передача завершена. Некот. файлы остались из-за огранич. получателя.]**

- Проверьте формат файла изображения для отправки. ([P334](#))
- Отправка видеоклипов может не получиться, если размер файла слишком большой.  
Разделите видеоклипы на части с помощью [Редакт.видео]. ([P279](#))

**[Недоступно. Задайте настройки логина на веб-сайте LUMIX CLUB.]**

- Войдите в систему "LUMIX CLUB" со своего смартфона или ПК и установите данные для входа на целевую веб-службу.

**[Нельзя однов. выбрать услугу совм. исп. картинок и видео.]**

- Веб-службы, предназначенные только для снимков, и веб-службы, предназначенные только для видеоклипов, нельзя выбрать одновременно.  
Отмените выбор одной из служб.

**[Не удалось получить IP-адрес. Установите настройку IP-адреса беспроводной точки доступа на DHCP.]**

- Включите настройки DHCP IP-адреса подключаемых точек беспроводного доступа.

**[Не удается подключиться к серверу.]**

- Если отображается сообщение с запросом об обновлении корневого сертификата, согласитесь обновить корневой сертификат.

# Список меню

[Зап.] P376

[Видео] P379

[Пользов.] P381

[Настр.] P384

[Восп.] P386

• [Фото стиль], [Настройка фильтров], [AFS/AFF], [Режим замера], [Свет / тени], [Инт.динамич.], [Инт.разреш.], [Комп. преломл.] и [Цифр. увел] являются общими для меню [Зап.] и меню [Видео]. Изменение этих настроек в одном из данных меню отражается в другом меню.

## [Зап.]

[Фото стиль]	Эффекты можно подбирать сообразно типу планируемого снимка. Можно регулировать цвет и качество цвета эффектов.	P130
[Настройка фильтров]	Изменение настроек, связанных с эффектами изображения (фильтрами).	P132
[Формат]	Установка пропорций сторон изображения.	P140
[Разм. кадра]	Задайте количество пикселей.	P140
[Качество]	Установите коэффициент сжатия, с которым будут сохраняться снимки.	P141
[AFS/AFF]	Назначение [AFS] или [AFF] для [AFS/AFF] на рычажке режимов фокусировки.	P150
[Режим замера]	Установка способа измерения освещенности при замере яркости.	P178
[Скор. съемки]	Установка скорости серийной съемки.	P182
[4K ФОТО]	Установка способа записи фотоснимков 4К.	P185
[Авт. брекетинг]	Установка одиночной/серийной съемки, диапазона компенсации и последовательности съемки в режиме автобрекетинга.	P199
[Авт. таймер]	Установка способа работы автоспуска.	P201
[Интерв.съемка/аним.]	Выполнение настроек записи для интервальной съемки и покадровой анимации.	P204, P206
[Свет / тени]	Яркость темных и ярких участков изображения можно изменять, проверяя яркость на экране.	P135
[Инт.динамич.] (Интеллектуальное управление динамическим диапазоном)	Настройка контрастности и экспозиции.	P143
[Инт.разреш.]	Запись изображений с более четкими контурами и ощущением четкости.	P143
[Ночн. сним. с рук]	Снимки ночного пейзажа выполняются на высокой скорости серийной съемки и формируются в единый снимок.	P86

[iHDR]	Если, например, существует значительный контраст между фоном и объектом съемки, записывается несколько снимков с разными значениями экспозиции, которые комбинируются в один фотоснимок с богатыми оттенками.	P87
[HDR]	Можно объединить 3 снимка с различными уровнями экспозиции в единый снимок с большим диапазоном переходов.	P144
[Множ.экспоз.]	Создание эффекта множественной экспозиции (составляющей до 4 раз на одно изображение)	P210
[Настр.панор.съемки]	Установка направления записи и размера изображения для режима панорамного снимка.	P103
[Электрон. затвор]	Можно выполнять снимки с помощью электронного затвора.	P179
[Зад.спуска затвора]	Чтобы снизить воздействие дрожания рук, спуск затвора происходит по истечении определенного времени после нажатия кнопки затвора.	P180
[Вспышка]	Установка способа работы вспышки.	P234
[Корр.кп.гл.]	Автоматическое обнаружение и соответствующая коррекция эффекта красных глаз от вспышки.	P234
[Уст.огр. ISO]	Когда для светочувствительности ISO установлено значение [AUTO] или [ISO], подбирается оптимальная светочувствительность ISO, а введенное значение является ее верхним пределом.	P177
[Увеличение ISO]	Настройки чувствительности ISO изменяются с шагом 1/3 EV или 1 EV.	P177
[Увел. чувств. ISO]	Светочувствительность ISO можно установить на минимальное значение [ISO100].	P177
[Подавл. шума]	Шума при съемке можно избежать, установив более длинную выдержку.	P145
[Компенсация теней]	Если края экрана темнеют в результате свойств объектива, яркость этих участков скорректируется.	P145
[Комп. преломл.]	Фотокамера повышает разрешение, корректируя размытость, вызванную дифракцией при закрытой диафрагме.	P146
[Расш.телепр.]	Если установлено отличное от [L] количество пикселей, эффект телережима усиливается без потери качества изображения.	P225

<b>[Цифр. увел]</b>	Усиление эффекта телережима. Чем выше уровень приближения, тем сильнее ухудшается качество изображения.	<b>P227</b>
<b>[Цвет. протр]</b>	Установка требуется для коррекции воспроизведения цвета при сохранении снимков на компьютер или при печати на принтере.	<b>P146</b>
<b>[Стабилиз.]</b>	Если во время съемки камера обнаружила дрожание, она автоматически исправит изображение.	<b>P222</b>
<b>[Опред. лица]</b>	Автоматическая установка фокуса и экспозиции, при которой зарегистрированные лица имеют наивысший приоритет.	<b>P213</b>
<b>[Установ. профиля]</b>	Если заранее установить имя и день рождения своего ребенка или домашнего питомца, можно записывать на снимках их имена и возраст в месяцах и годах.	<b>P218</b>

**[Видео]**

<b>[Фото стиль]</b>	Эффекты можно подбирать сообразно типу планируемого снимка. Можно регулировать цвет и качество цвета эффектов.	<b>P130</b>
<b>[Настройка фильтров]</b>	Изменение настроек, связанных с эффектами изображения (фильтрами).	<b>P132</b>
<b>[Моментальное видео]</b>	Позволяет заранее установить время записи и записывать видеоролики подобно выполнению моментальных снимков.	<b>P251</b>
<b>[Формат записи]</b>	Установка формата записываемых видеофайлов.	<b>P246</b>
<b>[Кач-во зап.]</b>	Настройка качества изображения видео.	<b>P246</b>
<b>[Реж. выдержки]</b>	Выбор способа установки показателя диафрагмы и выдержки в творческом режиме видеосъемки.	<b>P126</b>
<b>[AFS/AFF]</b>	Назначение [AFS] или [AFF] для [AFS/AFF] на рычажке режимов фокусировки.	<b>P150</b>
<b>[Реж.кадра]</b>	Установка метода записи стоп-кадров при записи видео.	<b>P249</b>
<b>[Непрер. АФ]</b>	Продолжение фокусировки на предмете, для которого фокусировка выполнена.	<b>P248</b>
<b>[Режим замера]</b>	Установка способа измерения освещенности при замере яркости.	<b>P178</b>
<b>[Свет / тени]</b>	Яркость темных и ярких участков изображения можно изменять, проверяя яркость на экране.	<b>P135</b>
<b>[Инт.динамич.] (Интеллектуальное управление динамическим диапазоном)</b>	Настройка контрастности и экспозиции.	<b>P143</b>
<b>[Инт.разреш.]</b>	Запись изображений с более четкими контурами и ощущением четкости.	<b>P143</b>
<b>[Комп. преломл.]</b>	Фотокамера повышает разрешение, корректируя размытость, вызванную дифракцией при закрытой диафрагме.	<b>P146</b>
<b>[Уровень яркости]</b>	Выберите диапазон яркости, соответствующий использованию видео.	<b>P254</b>
<b>[Расш.телепр.]</b>	Усиление эффекта телережима.	<b>P225</b>
<b>[Цифр. увел]</b>	Усиление эффекта телережима. Чем выше уровень приближения, тем сильнее ухудшается качество изображения.	<b>P227</b>
<b>[Умен. мерцан.]</b>	Скорость затвора можно фиксировать, чтобы уменьшить мерцание или образование полос на видео.	<b>P255</b>
<b>[Бесшумная работа]</b>	Включение сенсорного управления, позволяющего бесшумно выполнять операции во время видеосъемки.	<b>P127</b>
<b>[Пок.ур.микро.]</b>	Укажите, отображать или нет уровни микрофона на экране.	<b>P255</b>
<b>[Рег.уров.микро.]</b>	Регулировка входного уровня звука, до 19 разных уровней.	<b>P255</b>





<b>[Спец. микрофон]</b>	Установка способа записи звука при подключении направленного стереомикрофона (поставляется отдельно).	<b>P362</b>
<b>[Огр. ур. микрофона]</b>	Автоматическая настройка входного уровня звука.	<b>P256</b>
<b>[Подав.шума ветра]</b>	Предназначается для снижения шума ветра, попадающего во встроенный микрофон, с сохранением качества звука.	<b>P256</b>
<b>[Шумоподав.]</b>	Эффективное снижение шума ветра при записи звука с помощью внешнего микрофона.	<b>P256</b>
<b>[Подав. шум. объект.]</b>	Вы можете снизить громкость звука, издаваемого во время видеосъемки трансфокатором сменного объектива, совместимого с приводным трансфокатором.	<b>P256</b>

## [Пользов.]

[Пам. польз уст]	Регистрация текущих настроек камеры в качестве пользовательского набора.	P128
[Бесшумный режим]	Одновременно отключает рабочие звуки и световой выход.	P212
[Блокир. АФ/АЕ]	Задаёт фиксированное содержимое для фокусировки и экспозиции при блокировке АФ/АЭ.	P172
[Удёр блок АФ/АЕ]	Устанавливает действие кнопки [АФ/АЕ LOCK] при выполнении фотоснимка с фиксированным фокусом или экспозицией.	P172
[Затвор АФ]	Укажите, должна ли настраиваться фокусировка автоматически при нажатии кнопки затвора наполовину.	P162
[Спуск полунажатием]	Немедленное срабатывание затвора при нажатии кнопки затвора наполовину.	P162
[Быстр. АФ]	Ускорение фокусировки при нажатии на кнопку затвора.	P162
[АФ по глазам]	Камера автоматически регулирует фокусировку при включении сенсора глаза.	P58
[Точный АФ]	Задаёт длительность увеличения отображения при нажатии кнопки затвора наполовину, когда параметр Auto Focus Mode имеет значение [+].	P159
[Отображ. точного АФ]	Выбор способа отображения вспомогательного экрана, который появляется при установке режима автофокусировки на [+], — в окне или на весь экран.	P159
[Всп. ламп. АФ]	Вспомогательная лампочка АФ освещает объект при нажатии кнопки затвора наполовину, упрощая фокусировку для камеры в случае съёмки в условиях недостаточной освещённости.	P163
[Прям. поле фокус.]	Перемещение участка автофокусировки или помощь при ручной фокусировке во время съёмки с помощью курсора.	P157, P167
[Приор. фок./спуска]	Происходит её установка, таким образом, не состоится съёмка объектов вне фокуса.	P164
[АФ+РФ]	После автофокусировки можно выполнить ручную фокусировку.	P164
[Всп. РФ]	Установка способа отображения помощи при ручной фокусировке (увеличенный экран).	P169
[Отобр. всп. РФ]	Выбор способа отображения помощи при ручной фокусировке (увеличенного экрана) — в виде окна на экране или на весь экран.	P166
[Спр по РФ]	При ручной фокусировке отображается подсказка, позволяющая определить направление и установить фокус.	P169
[Усиление контуров]	Сфокусированные участки выделяются при настройке фокусировки вручную.	P170

<b>[Гистограмма]</b>	Позволяет включать или отключать отображение гистограммы.	<b>P53</b>
<b>[Контр линии]</b>	Устанавливается шаблон контрольных линий, отображаемых при выполнении фотоснимка.	<b>P53</b>
<b>[Маркер центра]</b>	Отображение метки [+] в центре экрана записи.	<b>P219</b>
<b>[Высветить]</b>	При включенной функции автоматического просмотра или во время воспроизведения участки, насыщенные белым цветом, мигают черным и белым.	<b>P56</b>
<b>[Шаблон Зебра]</b>	Выделение участков, выделенных из-за избыточной экспозиции, с помощью шаблона "Зебра".	<b>P220</b>
<b>[Монохр. жив. просм.]</b>	Экран записи можно отобразить черно-белым цветом.	<b>P221</b>
<b>[Пост.предпросм]</b>	Можно проверять эффекты выбранных показателей диафрагмы и выдержки на экране записи в режиме ручной экспозиции.	<b>P99</b>
<b>[Экспонетр]</b>	Устанавливает, показывать или нет экспонометр.	<b>P93</b>
<b>[Стиль видеоискат]</b>	Устанавливает стиль отображения видеоискателя.	<b>P52</b>
<b>[Стиль экрана]</b>	Устанавливается стиль отображения на мониторе.	<b>P51</b>
<b>[Отобр. инф. на экране]</b>	Отображение экрана информации о записи.	<b>P53</b>
<b>[Рамка зап.]</b>	Таким образом изменяется угол зрения во время записи видео и записи фотоснимка.	<b>P243</b>

[Отобр. оставш.]	Переключение отображения между числом записанных снимков и доступным временем записи.	P35
[Авт. просм.]	Отображение снимка сразу после его выполнения.	P45
[Настр.кн. Fn]	Функциональной кнопке можно назначить разные функции записи и пр.	P70
[Q.MENU]	Переключение метода настройки меню быстрого доступа.	P67
[Настройка лимба]	Изменение способов выполнения операций с помощью переднего диска и заднего диска.	P49
[Кнопка Видео]	Включение/отключение кнопки видео.	P243
[Моториз. зум]	Установка отображения на экране и операций с объективом при подключенном сменном объективе, поддерживающем приводной трансфокатор (электрическое масштабирование).	P228
[Сенсор глаза]	Установка чувствительности сенсора глаза и способа переключения между монитором и видеоискателем.	P58
[Устан.касан.]	Включает/отключает сенсорное управление.	P60
[Прокрутка кас.]	Это позволяет установить непрерывной прокрутки изображений вперед или назад с помощью касаний.	P257
[Рук-во меню]	Установка отображения на экране при установке диска выбора режима на  и  .	P106
[Съем.без объек.]	Указывает, можно ли спускать затвор, если к основному корпусу не присоединен объектив.	P37

**[Настр.]**

<b>[Уст. часов]</b>	Настройка даты/времени.	<b>P41</b>
<b>[Мировое время]</b>	Установка времени в регионе проживания и в регионе, куда вы поедете в отпуск.	<b>P73</b>
<b>[Дата поездки]</b>	Можно установить дату отъезда и дату возвращения из поездки, а также название пункта назначения поездки.	<b>P74</b>
<b>[Wi-Fi]</b>	Настройка каждого параметра для функций Wi-Fi.	<b>P337</b>
<b>[Сигнал]</b>	Позволяет установить громкость электронного звукового сигнала и звука электронного затвора.	<b>P75</b>
<b>[Реж. живого просм.]</b>	Установка частоты кадров для экрана записи (экрана прямого просмотра).	<b>P75</b>
<b>[Экран]/ [Видеоискатель]</b>	Выполнение настройки яркости, цвета, красного или синего оттенка монитора/видеоискателя.	<b>P76</b>
<b>[Яркость экрана]</b>	Установка яркости монитора в соответствии с количеством окружающего света.	<b>P76</b>
<b>[Эконом. реж.]</b>	Устройство может быть переведено в режим экономного питания во избежание преждевременного разряда аккумулятора.	<b>P77</b>
<b>[Режим USB]</b>	Установка метода связи с помощью соединительного кабеля USB (поставляется в комплекте).	<b>P77</b>
<b>[ТВ подключение]</b>	Устанавливает, каким образом камера подключается к телевизору и т. п.	<b>P78</b>
<b>[Восстановить меню]</b>	Сохраняет для каждого меню месторасположение последнего использованного элемента меню.	<b>P79</b>
<b>[Цвет фона]</b>	Устанавливается цвет фона для экрана меню.	<b>P79</b>
<b>[Информация меню]</b>	Описания пунктов меню или их настроек отображаются на экране меню.	<b>P80</b>
<b>[Язык]</b>	Установите язык, отображаемый на экране.	<b>P80</b>
<b>[Просм.версии]</b>	Это позволяет проверить версию встроенного ПО камеры и объектива.	<b>P80</b>
<b>[Сброс компен.экспоз.]</b>	Позволяет сбросить значение экспозиции в случае изменения режима записи или выключения фотокамеры.	<b>P80</b>
<b>[Сброс №]</b>	Сброс номера файлов изображений на 0001.	<b>P80</b>
<b>[Сброс]</b>	Настройки записи или параметры настроек/пользовательские настройки сбрасываются на значения по умолчанию.	<b>P80</b>

<b>[Сброс.настр.Wi-Fi]</b>	Сброс всех настроек в меню [Wi-Fi] на заводские настройки по умолчанию. (за исключением [LUMIX CLUB])	<b>P81</b>
<b>[Обновл. пикс.]</b>	Выполняет оптимизацию формирователя изображения и обработки изображения.	<b>P81</b>
<b>[Очистка сенсора]</b>	Выполняется уменьшение количества пыли для сдувания мусора и пыли, прилипших к передней части формирователя изображения.	<b>P81</b>
<b>[Форматир.]</b>	Карта отформатирована.	<b>P33</b>

**[Восп.]**

<b>[Устан 2D/3D]</b>	Выбор метода вывода для 3D изображений.	<b>P267</b>
<b>[Слайд шоу]</b>	Выбор типа и пр. изображений и воспроизведение по порядку.	<b>P267</b>
<b>[Реж. воспр.]</b>	Выбор типа и пр. изображений и воспроизведение только отдельных изображений.	<b>P269</b>
<b>[Вед. журн. местопол.]</b>	Можно записать на изображениях информацию о местонахождении (долготу/широту), отправленную со смартфона.	<b>P270</b>
<b>[Обработка RAW]</b>	Можно преобразовать снимки, сделанные в формате RAW, в формат JPEG на фотокамере.	<b>P271</b>
<b>[Удал. с пом. ретуши]</b>	С записанных снимков можно удалить ненужные участки.	<b>P274</b>
<b>[Ред загол]</b>	Подписывание текстом (комментирование) снятых фотографий.	<b>P276</b>
<b>[Отпеч симв]</b>	Пометка даты, времени, места и даты путешествия и т. п. на снимках.	<b>P276</b>
<b>[Редакт.видео]</b>	Разделение снятого видео на два.	<b>P279</b>
<b>[Видео интер. съемки]</b>	Создание видеоролика из ряда снимков группы, записанных с помощью [Интервал. съемка].	<b>P280</b>
<b>[Покадровое видео]</b>	Создание ролика из группы покадровой анимации.	<b>P280</b>
<b>[Изм.разм.]</b>	Уменьшение размера изображения (количество пикселей).	<b>P281</b>
<b>[Подрезка]</b>	Кадрирование записанного изображения.	<b>P283</b>
<b>[Поверн.]</b>	Ручное вращение изображений с шагом 90°.	<b>P284</b>
<b>[Поверн. ЖКД]</b>	Этот режим позволяет отображать снимки вертикально, если они были сняты камерой в вертикальном положении.	<b>P284</b>
<b>[Избранное]</b>	К изображениям можно добавлять метки, можно также обозначать изображения как избранные.	<b>P285</b>
<b>[Уст. печ.]</b>	Выбор печатаемых изображений и количество отпечатков.	<b>P286</b>
<b>[Защитить]</b>	Защита изображений от ошибочного удаления.	<b>P287</b>
<b>[Ред. расп. лиц]</b>	Удаление или изменение информации личной идентификации.	<b>P288</b>
<b>[Сортировка кадров]</b>	Установка порядка отображения воспроизводимых на фотокамере изображений.	<b>P288</b>
<b>[Подтверж. удаления]</b>	Эта функция позволяет установить, какой вариант — [Да] или [Нет] — будет высвечиваться первым при отображении экрана подтверждения для удаления снимка.	<b>P289</b>

## Устранение неисправностей

Во-первых, попробуйте выполнить следующие операции (P387 до P401).

Если проблема не разрешается, улучшение возможно путем выбора [Сброс] (P80) в меню [Настр.].

### Аккумуляторы и источник питания

**Фотокамера не работает даже во включенном состоянии.  
Фотокамера выключается сразу же после включения.**

- Ресурс аккумулятора исчерпан.  
→ Зарядить аккумулятор.
- Если оставить фотокамеру включенной, аккумулятор разрядится.  
→ Частое выключение камеры с использованием [Эконом. реж.] и т. п. (P77)



**Аппарат выключится автоматически.**

- [Эконом. реж.] режим включен. (P77)
- Возможно, включена связанная операция VIERA Link?  
→ Если вы не используете VIERA Link, установите [VIERA link] на [OFF]. (P79)

**Крышка карты памяти/аккумулятора не закрывается.**

- Плотно и полностью вставьте аккумулятор. (P31)



**Аккумулятор разряжается слишком быстро.**

- Режим срабатывания затвора установлен на 4К Фото, а функция [4К ФОТО] установлена на [  ] ([Предв. сер.съемка 4К])? При выборе [  ] ([Предв. сер.съемка 4К]) аккумулятор разряжается быстрее.  
→ Выбирайте [  ] ([Предв. сер.съемка 4К]) только во время записи.
- Возможно, соединение Wi-Fi используется в течение длительного времени? При подключении к Wi-Fi аккумулятор может быстро разряжаться.  
→ Частое выключение камеры с использованием [Эконом. реж.] и т. п. (P77)

### Запись

**Выполнение снимков невозможно.**

**Затвор не будет срабатывать немедленно после нажатия кнопки затвора.**

- При установке режима срабатывания затвора на 4К Фото и установке [4К ФОТО] в меню [Зап.] на [  ] ([Предв. сер.съемка 4К]), температура фотокамеры повышается. В некоторых случаях фотокамера может отобразить [  ], переключиться на [  ] ([Сер.съемка 4К]) и остановить запись для своей защиты. Подождите, пока фотокамера не остынет.
- Находится ли объект в фокусе?  
→ [Приор. фок./спуска] в меню [Пользов.] установлено на [FOCUS]? (P164)  
Съемка невозможна, пока не будет выполнена фокусировка на объекте.



**Снимок слишком бледный.**

- Снимки могут выглядеть белесыми, если на объективе или светочувствительном элементе останутся отпечатки пальцев и т.п.
  - В случае загрязнения объектива выключите камеру и осторожно протрите поверхность объектива сухой мягкой тканью.
  - См. P403 в случае загрязнения датчика изображения.

**Снимки слишком светлые или слишком темные.**

- Проверьте, правильно ли установлена компенсация экспозиции. (P173)
- Возможно, блокировка АЭ (P171) выполнена неправильно?

**Съемка нескольких снимков выполняется одновременно.**

- Отмените следующие настройки:
  - Серийная съемка/автобрекетинг/[] автоспуска (P181)
  - Брекетинг баланса белого (P139)

**Объект неправильно фокусируется.**

- Объект находится за пределами диапазона фокусировки камеры. (P44)
- Камера трясется (дрожит), или объект незначительно перемещается. (P223)
- [Приор. фок./спуска] в меню [Пользов.] установлено на [RELEASE]? (P164)
- Установлено ли [Затвор АФ] в меню [Пользов.] на [OFF]? (P162)
- Возможно, блокировка АФ (P171) выполнена неправильно?

**Записанный снимок размытый.****Оптический стабилизатор изображения не эффективен.**

- Скорость затвора замедляется и функция оптического стабилизатора изображения может работать ненадлежащим образом во время съемки, в особенности, в темных местах.
  - При выполнении снимков рекомендуется надежно держать камеру обеими руками. (P43)
  - Во время съемки с низкой скоростью затвора рекомендуется использовать штатив и таймер автоспуска (P201).
- Используемый вами объектив поддерживает функцию стабилизатора? (P20)
- Если движущийся объект снимается с помощью электронного затвора, объект может получиться на снимке искаженным. (P179)

**Фотосъемка с использованием брекетинга баланса белого невозможна.**

- Осталась ли память на карте?

### Записанный снимок выглядит зернистым. На снимке появляется шум.

- Попробуйте следующее:
  - Снимайте в хорошо освещенных местах.
  - Уменьшение чувствительности ISO. (P175)
  - Увеличьте настройку для [Подав. шума] в [Фото стиль] или уменьшите настройку для каждого элемента, кроме [Подав. шума]. (P131)
  - Установите [Подавл. шума] на [ON]. (P145)
- Установлено ли низкое значение для [Разм. кадра] (P140) или [Качество] (P141)?
- Установлено ли [Цифр. увел]? (P227)

### При таких типах освещения, как флуоресцентное или светодиодное, могут появиться полосы или мерцание.

- Это характеристика МОП-датчиков, служащих в качестве датчиков камеры.  
Это не неисправность.
- Вы выполняете снимки с помощью электронного затвора? (P179)
  - При использовании электронного затвора эффект горизонтальных полос можно снизить, удлинив выдержку.



### Яркость или оттенок записанного снимка отличаются от реальной сцены.

- При съемке в условиях флуоресцентного или светодиодного освещения увеличение выдержки может привести к незначительным изменениям яркости и цвета. Эти изменения возникают из-за источника освещения и не указывают на неисправность.
- При съемке объектов в крайне ярких местах или съемке при флуоресцентном, светодиодном освещении, под ртутными, натриевыми лампами и т. п. могут происходить изменения цвета или яркости экрана либо появляться горизонтальные полосы на экране.

### Светлое пятно не должно быть записано.

- Возможно, на датчике изображения имеются дефектные пиксели.
  - Выполните [Обновл. пикс.] (P81).

### Объект нельзя заблокировать. (АФ со слежением невозможна)

- Установите зону автофокусировки на отличительный цвет объекта съемки, если имеется участок цвета, отличающегося от окружающего цвета. (P154)



**Звук команд слишком тихий.**

- Возможно, ваш палец закрывает динамик? (P18)

**Запись в режиме панорамного снимка заканчивается до завершения.**

- Если камера перемещается слишком медленно, движение камеры не будет распознаваться и запись будет отменена.
- Запись также отменяется, если камера при перемещении сильно дрожит.

**Запись фотоснимков 4K останавливается до завершения.**

- В случае высокой температуры окружающей среды или непрерывной записи с установкой [  ] ([Сер.съемка 4K]) или [  ] ([Сер.съемк 4K (S/S)]) для функции 4K Фото на фотокамере может появиться [  ] и запись остановится для ее защиты. Подождите, пока фотокамера не остынет.

**Видео****Съемка видео невозможна.**

- Возможно, при использовании карты большой емкости будет невозможна запись в течение короткого времени после включения данного устройства.

**Запись видео прекращается в процессе записи.**

- В случае высокой температуры окружающей среды или непрерывной видеосъемки на фотокамере может появиться [  ] и запись остановится для ее защиты. Подождите, пока фотокамера не остынет.
- В зависимости от [Формат записи] и [Кач-во зап.] видеоролика, требуемое для карты номинальное значение класса скорости различается. Используйте карту, соответствующую номинальному значению. Подробную информацию см. в разделе “Информация о записи видеороликов/фотоснимков 4K и значениях класса скорости” на P22.
- Если используется карта памяти с медленной скоростью записи данных, видеосъемка может останавливаться на полпути.
  - Если используется карта памяти, на которой много раз производились операции записи и удаления, или карта, отформатированная на ПК либо другом оборудовании, рекомендуется создать резервную копию данных, а затем отформатировать (P33) карту на данной камере.

**При записи видео экран может потемнеть.**

- При записи видео экран, через некоторое время, может гаснуть для экономии заряда аккумулятора, что никак не скажется на записи.

**Экран может на мгновение стать черным, или камера может записать шум.**

- В зависимости от условий во время видеосъемки, экран может на мгновение погаснуть или камера может записать шум из-за статического электричества или сильных электромагнитных волн (от радиобашен, высоковольтных линий электропередачи и т. п.).

### Иногда трудно сфокусироваться с помощью автофокусировки при записи видеороликов 4К.

- Такое явление случается, когда фотокамера выполняет запись с высокоточной фокусировкой на сниженной скорости автофокусировки, и не является неисправностью.

### При освещении от флуоресцентных или светодиодных осветительных приборов появляются полосы или мерцание.

#### Объект съемки выглядит искаженным.

- Это характеристика МОП-датчиков, служащих в качестве датчиков камеры. Это не неисправность. Объект съемки может выглядеть слегка искаженным, если он очень быстро перемещается по изображению.
- Если заметное мерцание или полосы появляются при освещении от флуоресцентных или светодиодных осветительных приборов, мерцание или полосы можно уменьшить с помощью параметра [Умен. мерцан.] (P255) и фиксирования выдержки. Выдержку можно выбрать из значений [1/50], [1/60], [1/100] и [1/120]. Выдержку можно установить вручную в творческом режиме видео. (P126)

### На видеокадрах записываются необычные звуки щелчков и гудения. Записанный звук очень тихий.

- Во время записи в тихой обстановке в зависимости от используемого объектива на видеокадрах может записаться звук настройки диафрагмы и фокусировки. Действие фокусировки можно установить на [OFF] в [Непрер. Аф] (P248).
- Рекомендуется использовать [Бесшумная работа], если возникает беспокойство по поводу рабочих звуков. (P127)
- Во время записи видеокладов не закрывайте отверстие микрофона пальцем, т. к. это снижает уровень записи звука либо препятствует записи звука вообще. Также будьте осторожны, поскольку при этом легко может записаться рабочий звук объектива.

### В конце видеоролика записывается рабочий звук.

Поскольку запись видеоролика останавливается только после нажатия кнопки видеосъемки, может быть слышен записанный звук срабатывания этой кнопки. Если этот звук вас беспокоит, попробуйте выполнить следующее:

- Разделите последнюю часть видеоролика с помощью [Редакт.видео] (P279) в меню [Восп.].  
Видеоролик нельзя разделить перед самым концом записи. Чтобы этого избежать, продлите съемку примерно на 3 секунды.
- Установите на фотокамере режим творческого видео и используйте для видеосъемки пульт дистанционного управления затвором (поставляется отдельно). (P363)

## Объектив

**Записанный снимок может быть искажен, или вокруг объекта могут появиться цвета, которых не было на самом деле.**

- В зависимости от используемого объектива возможно искажение снимков, в зависимости от коэффициента увеличения возможно появление цветов по краям, вызванное характеристиками объектива. Возможны также искажения на периферии изображения, в связи с увеличением ракурса во время съемки под широким углом. Это не является неисправностью.

**Когда объектив присоединен к другой цифровой камере, функцию стабилизатора нельзя отключить, или функция стабилизатора не будет работать.**

- Функция оптического стабилизатора изображения сменного объектива (H-FS1442A/ H-FS45150) правильно работает только с поддерживаемыми камерами.
  - При использовании старых цифровых фотокамер Panasonic (DMC-GF1/DMC-GH1/ DMC-G1) [Стабилиз.] в меню [Зап.] нельзя установить на [OFF].  
Рекомендуется обновить прошивку цифровой фотокамеры на веб-сайте.  
<http://panasonic.jp/support/global/cs/dsc/download/>  
(Сайт только на английском языке.)
  - При использовании данного объектива с другой маркой цифровых фотокамер функция оптического стабилизатора изображения работать не будет.  
(По состоянию на май 2015 г.)  
Для получения подробной информации обращайтесь в соответствующую компанию.

## Вспышка

### Вспышка не срабатывает.

- Вспышка закрыта?  
→ Откройте вспышку. (P230)
- При использовании электронного затвора вспышка не срабатывает. (P179)  
→ Установите [Электрон. затвор] на [OFF].
- Если параметр [Бесшумный режим] установлен на [ON], вспышка не срабатывает. (P212)  
→ Установите [Бесшумный режим] на [OFF].

### Вспышка срабатывает дважды.

- (За исключением случаев, когда режим [Режим срабат. вспышки] в пункте [Вспышка] установлен на [MANUAL]) Вспышка срабатывает 2 раза. Интервал между первой и второй вспышкой становится длиннее при включенной функции уменьшения эффекта красных глаз (P234), поэтому объект не должен двигаться до тех пор, пока не сработает вторая вспышка.

## Дисплей/видеоискатель

### Монитор/видеоискатель отключается, хотя фотокамера включена.

- Если в течение установленного времени не выполняется никаких операций, включается [Автооткл. LVF/Экран] (P77) и монитор/видеоискатель отключается.
- Если поместить какой-либо предмет или свою руку возле датчика глаза, отображение на мониторе может переключиться на видеоискатель. (P57)

### Монитор/видеоискатель слишком яркий или слишком темный.

- Проверьте установку [Яркость экрана]. (P76)
- Выполните [Экран]/[Видеоискатель]. (P76)

### Может наблюдаться кратковременное мерцание или значительное изменение яркости экрана.

- Такое происходит из-за изменения диафрагмы объектива при нажатии кнопки затвора наполовину либо при изменении яркости объекта съемки. Это не является неисправностью.

### Снимок не отображается на мониторе.

- Есть ли изображение в видеоискателе?  
→ Нажмите [LVF] для переключения отображения на монитор. (P57)
- Возможно, монитор выключен?  
→ Переключите монитор нажатием на [DISP.]. (P51)

### При нажатии на [LVF] не происходит переключения между монитором и видеоискателем.

- Отображение на мониторе происходит только тогда, когда фотокамера подключена к ПК или принтеру.

### **На мониторе/видеоискателе видны черные, белые, красные, синие и зеленые точки.**

- Это не неисправность.  
Эти пиксели не влияют на записываемые снимки.

### **На мониторе появляются помехи.**

- В условиях недостаточной освещенности могут появляться помехи для поддержания яркости монитора.

### **На видеоискателе видны участки разной яркости или неестественные цвета.**

- Видеоискатель данного устройства основан на технологии OLED. На экране/видеоискателе может произойти “выжигание” (обесцвечивание) экрана, если одно и то же изображение отображается в течение длительного времени, однако это не влияет на записанные изображения.

### **Цветовой оттенок на видеоискателе отличается от действительного оттенка.**

- Являясь характеристикой видеоискателя данного устройства, такое явление не свидетельствует о неполадке и не влияет на записанные изображения.

## **Воспроизведение**

### **Воспроизводимый снимок при отображении не поворачивается или поворачивается в произвольном направлении.**

- Если [Поверн. ЖКД] (P284) установлен на [OFF], снимки отобразятся не в перевернутом положении.
- Поворачивать снимки можно с помощью функции [Поверн.]. (P284)

### **Снимок не воспроизводится. Записанные изображения отсутствуют.**

- Вставлена ли карта?
- Есть ли на карте снимки?
- Возможно, это папка или снимок, которые были обработаны на ПК?  
Если да, их невозможно воспроизвести на данной камере.  
→ Для записи снимков с ПК на карту рекомендуется использовать программное обеспечение “PHOTOfunSTUDIO” на диске DVD (поставляется в комплекте).
- Установлено ли [Реж. воспр.] для воспроизведения?  
→ Измените на [Норм.воспр.]. (P269)

**Номер каталога и файла отображаются как [—] и экран гаснет.**

- Является ли данный снимок нестандартным, снимком, отредактированным при помощи ПК, или снимком, выполненным цифровой фотокамерой другой марки?
- Извлекался ли аккумулятор сразу же после выполнения снимка? Выполнялся ли снимок при низком оставшемся заряде аккумулятора?  
→ Чтобы удалить такие снимки, сделайте резервную копию данных и отформатируйте карту памяти (P33).

**Звук воспроизведения или работы камеры слишком тихий.**

- Возможно, какой-то предмет закрывает динамик? (P18)

**Изображения, имеющие в качестве даты записи различные даты, будут показаны в режиме воспроизведения по календарю.**

- Правильно ли установлены часы в камере? (P41)
- Изображения, отредактированные на ПК, или изображения, записанные другими фотокамерами, могут отображать различные даты в дате записи при воспроизведении по календарю.





**На записанном снимке появляются круглые белые пятна, похожие на мыльные пузыри.**

- При съемке со вспышкой в местах с недостаточным освещением или помещении круглые белые пятна могут появляться на снимках ввиду отражения вспышкой пылинок, находящихся в воздухе. Это не неисправность.

**[Отображение пиктограммы] появляется на экране.**

- Был ли этот снимок записан при помощи другой аппаратуры?  
В таких случаях данные снимки могут отображаться с ухудшенным качеством.

**Красный участок записанного изображения стал черным.**

- При выполнении коррекции красных глаз ([  ] или [  S  ]) красные участки могут быть исправлены на черные.  
→ Рекомендуется выполнять снимки с закрытой вспышкой, при установке режима вспышки на [  ] или установке [Корр.кр.гл.] на [OFF]. (P234)

**Воспроизведение видеозаписей, записанных камерой данной модели, невозможно на другом оборудовании.**

- Качество изображения или звука записанных видеоклипов может ухудшиться даже при их воспроизведении на совместимых устройствах. Информация о записи также может отображаться неправильно.



## Функция Wi-Fi

**Соединение Wi-Fi невозможно установить.**

**Прием радиоволн отключается.**

**Точка беспроводного доступа не отображается.**

### ■ Общие советы по использованию соединения Wi-Fi

- Используйте для соединения диапазон связи подключаемого устройства.
- Возможно, поблизости включено какое-либо устройство, например микроволновая печь, беспроводной телефон и т. п., в котором используется частота 2,4 ГГц?  
→ Радиоволновая связь может прерываться при их одновременном использовании. Используйте их на достаточном расстоянии от устройства.
- Если индикатор аккумулятора мигает красным, подключение к другому оборудованию может не установиться или связь может прерываться.  
(Появляется такое сообщение, как [Ошибка связи].)
- Если фотокамеру поместить на металлический стол или полку, это может негативно повлиять на прием радиоволн. В таких случаях установить соединение может оказаться невозможным. Уберите фотокамеру с металлической поверхности.

### ■ Информация о точке беспроводного доступа

- Проверьте, находится ли подключаемая точка беспроводного доступа в рабочем состоянии.
- В зависимости от условий приема радиоволн камера может не отображать точку беспроводного доступа или не подключаться к ней.  
→ Переместите данное устройство ближе к точке беспроводного доступа.  
→ Уберите преграды между данным устройством и точкой беспроводного доступа.  
→ Измените направление данного устройства.  
→ Измените расположение и направление точки беспроводного доступа.  
→ Выполните [Ввод вручную]. (P330)
- Отображение может отсутствовать даже при наличии радиоволн в зависимости от настройки точки беспроводного доступа.  
→ Проверьте настройки точки беспроводного доступа.  
→ Если идентификатор сети SSID для точки беспроводного доступа установлен не на радиопередачу, обнаружение точки беспроводного доступа может оказаться невозможным. Введите идентификатор сети SSID для начала соединения (P330) или установите идентификатор сети SSID для точки беспроводного доступа на радиопередачу.
- Типы соединения и способы установки безопасности отличаются в зависимости от точки беспроводного доступа. (Для получения информации обратитесь к руководству о точках беспроводного доступа.)
- Возможно, переключаемая точка беспроводного доступа 5 ГГц/2,4 ГГц подключена к другому оборудованию, использующему полосу радиочастот 5 ГГц?  
→ Рекомендуется использование точки беспроводного доступа, для которой одновременно может использоваться частота 5 ГГц/2,4 ГГц. Ее нельзя использовать одновременно с данной камерой в случае ее несовместимости.

**Подключение к смартфону каждый раз занимает долгое время.**

- Для подключения может требоваться более длительное время в зависимости от установки соединения Wi-Fi, но это не является неисправностью.

**Данное устройство не отображается на экране настройки Wi-Fi смартфона.**

- В меню настроек Wi-Fi на смартфоне выключите, а затем включите функцию Wi-Fi.

**Я не помню идентификатор входа и пароль “LUMIX CLUB”.**

- Проверьте информацию на экране входа в систему “LUMIX CLUB”.  
<http://lumixclub.panasonic.net/rus/c/>

**У меня дома нет точки беспроводного доступа, но мне хотелось бы выполнить регистрацию пользователя службы “LUMIX CLUB”.**

- Регистрация пользователя службы “LUMIX CLUB” невозможна в условиях отсутствия точки беспроводного доступа.

**Я не могу отправить изображения на аудио-видео устройство.**

- Отправка изображений может не выполняться в зависимости от рабочего состояния аудио-видео устройства. Кроме того, отправка может занять некоторое время.

**Изображения невозможно передать на ПК.**

- При включенном брандмауэре ОС, защитном программном обеспечении и т. д. подключение к ПК может быть невозможным.

**Когда я пытаюсь установить соединение Wi-Fi с ПК на базе Windows 8, мое имя пользователя и пароль не распознаются, и я не могу подключиться к ПК.**

- Некоторые версии ОС, включая Windows 8, используют два типа учетных записей: локальную учетную запись и учетную запись Microsoft.  
→ Используйте имя пользователя и пароль для локальной учетной записи.  
Если вы не создавали локальную учетную запись, создайте ее.

**ПК не распознается при использовании соединения Wi-Fi. Фотокамеру невозможно подключить к ПК через соединение Wi-Fi.**

- Название рабочей группы по умолчанию установлено на “WORKGROUP”. Если вы изменили название рабочей группы, ПК не будет распознан.  
В пункте [Изменить имя рабочей группы] в [Подключение ПК] меню [Настройка Wi-Fi] измените название рабочей группы на название рабочей группы ПК, к которому подключаетесь. Подробную информацию см. на P337.
- Убедитесь, что имя пользователя и пароль введены правильно.
- Если системное время компьютера Mac или ПК на базе Windows, подключенного к фотокамере, значительно отличается от времени фотокамеры, она не может подключиться к компьютеру или ПК на базе некоторых ОС.  
→ Убедитесь, что [Уст. часов] и [Мировое время] фотокамеры соответствует времени, дате и часовому поясу на компьютере Mac или ПК на базе Windows. В случае значительного несоответствия друг другу обеих настроек приведите их в соответствие.

### Изображения невозможно передать на веб-службу.

- Проверьте правильность информации для входа в систему (идентификатор учетной записи/имя пользователя/адрес электронной почты/пароль).
- Возможно, сервер веб-службы или сеть заняты.
  - Повторите попытку позднее.
  - Проверьте сайт веб-службы, на которую отправляются изображения.

### Для передачи изображения на веб-службу требуется время.

- Возможно, размер изображения слишком большой?
  - Уменьшите размер изображения в [Размер] (P336), а затем отправьте его.
  - Выполните передачу после разделения видеозаписи с помощью [Редакт.видео] (P279).
- Для передачи может требоваться более длительное время, если точка беспроводного доступа находится далеко.
  - Выполните передачу ближе к точке беспроводного доступа.

### Изображение, которое должно было быть передано на веб-службу, там отсутствует.

- Передача может быть не выполнена, если связь прерывается во время отправки изображения.
- После передачи изображения может потребоваться некоторое время для его отображения на веб-службе, в зависимости от состояния сервера.
  - Немного подождите и повторите попытку.
- Состояние передачи можно проверить в параметрах соединения с веб-службой, войдя в систему "LUMIX CLUB".

### Мне хотелось бы вернуть изображение с веб-службы на камеру.

- Изображения с веб-службы нельзя сохранить (загрузить) на данное устройство.
  - Не удаляйте переданные изображения и делайте их резервные копии.

### Я не могу отобразить или удалить изображения, переданные на веб-службу, данным устройством.

- Изображения, переданные на веб-службу, нельзя отобразить или удалить данным устройством.
  - Выполните эту задачу с помощью смартфона или ПК.

### Передача изображения прерывается на полпути. Невозможно передать некоторые изображения.

- Изображение передать невозможно, если индикатор аккумулятора мигает красным цветом.
- Возможно, размер изображения слишком большой?
  - Уменьшите размер изображения в [Размер] (P336), а затем отправьте его.
  - Выполните передачу после разделения видеозаписи с помощью [Редакт.видео] (P279).
- Формат видеофайлов, которые можно отправить, зависит от места назначения. (P334)
- Емкость или количество изображений на веб-службе заполнены.
  - Войдите в систему "LUMIX CLUB" и проверьте состояние места назначения в параметрах соединения с веб-службой.

### После отправки камеры для ремонта ваш идентификатор входа и пароль "LUMIX CLUB" были удалены.

- Сохраненные в камере настройки могут быть удалены в зависимости от вида ремонта.
  - Всегда делайте копию важных настроек.

### Я не помню пароля для Wi-Fi.

- Выполните [Сброс.настр.Wi-Fi] в меню [Настр.]. (P81)  
Однако при этом сбрасываются все данные, установленные в меню [Настройка Wi-Fi].  
(За исключением [LUMIX CLUB])

### Телевизор, компьютер и принтер

#### Снимок не выводится на экран телевизора.

- Правильно ли фотокамера подключена к телевизору? (P341)  
→ Установите вход телевизора в режим внешнего входа.

#### Снимок полностью не выводится на телевизоре. Области отображения на экране телевизора и на мониторе фотокамеры разные.

- Проверьте настройку [Формат ТВ]. (P78)
- В зависимости от модели телевизора, снимки могут увеличиваться по горизонтали или по вертикали либо отображаться с обрезанными краями.

#### Видео нельзя воспроизвести на телевизоре.

- Вы пытаетесь воспроизвести видео с карточки, вставленной непосредственно в разъем на телевизоре?  
→ Подключите камеру к телевизору с помощью кабеля AV (поставляется отдельно) или микро-кабеля HDMI, а затем воспроизводите видео на камере. (P341)

#### Через динамик фотокамеры не выводится звук.

- Если подключен кабель AV (поставляется отдельно) или микро-кабель HDMI, звук с фотокамеры не выводится.

#### VIERA Link не работает.

- Правильно ли выполнено подключение с помощью микро-кабеля HDMI? (P341)
- Установлен ли [VIERA link] в этом аппарате на [ON]? (P79)  
→ Если входной канал не переключается автоматически, используйте для его переключения пульт дистанционного управления для телевизора.  
→ Проверьте настройки VIERA Link на подсоединенных устройствах.  
→ Выключите и включите данное устройство.  
→ Установите [HDAVI Control] на [Off] на телевизоре, а затем снова переключите на [On].  
(Подробную информацию смотрите в руководстве по эксплуатации телевизора.)

#### Невозможно наладить связь с ПК.

- Правильно ли фотокамера распознается компьютером?  
→ Установите значение [PC] в режиме [Режим USB]. (P77, 348)  
→ Выключите и включите данное устройство.

**Карта не распознается компьютером.**

- Отсоедините соединительный кабель USB. Убедитесь, что карта правильно вставлена в фотокамеру и снова подключите кабель.
- Если на одном ПК имеется два разъема USB или более, попробуйте подключить соединительный кабель USB к другому разъему USB.

**Карта не распознается компьютером.  
(используется карта памяти SDXC.)**

- Проверьте, совместим ли ПК с картами памяти SDXC.  
<http://panasonic.net/avc/sdcard/information/SDXC.html>
- При подключении может появиться сообщение с предложением отформатировать карту, но форматирование выполнять не следует.
- Если отображение [Доступ] на мониторе не исчезает, отключите соединительный кабель USB после выключения данного устройства.

**При подключении фотокамеры к принтеру не удается распечатать снимок.**

- Снимки не могут быть распечатаны на принтере, не поддерживающем PictBridge.  
→ Установите на [PictBridge(PTP)] в [Режим USB]. (P77, 351)

**При печати обрезаются края снимков.**

- При использовании принтера с функцией обрезки или печати без рамки перед печатью отключите эту функцию.  
(Более подробную информацию см. в инструкции по эксплуатации принтера.)
- При обращении в фотосалон для печати снимков спросите в фотосалоне, печатают ли они снимки формата 16:9.

**Панорамный снимок не печатается надлежащим образом.**

- Поскольку формат панорамного снимка отличается от формата обычных снимков, надлежащая печать такого снимка не всегда возможна.  
→ Используйте принтер с поддержкой панорамных снимков.  
(Подробную информацию см. в инструкции по эксплуатации принтера.)  
→ Рекомендуется использовать программное обеспечение "PHOTOfunSTUDIO", которое предоставляется на DVD (поставляется в комплекте), для изменения размера фотоснимка в соответствии с размером бумаги для печати.

**Другое****При сотрясении фотокамеры слышен дребезжащий звук от прикрепленного объектива.**

- В зависимости от прикрепленного объектива, линзы внутри него могут перемещаться и издавать звук. Это не является неисправностью.

**Камера издает шум при включении данного устройства.**

- Этот шум возникает из-за функции снижения пыли (P403); он не является неисправностью.

### Из объектива раздается звук.

- Это звук движения объектива или работы диафрагмы во время включения или выключения данного устройства. Это не является неисправностью.
- Звук, вызванный автоматической настройкой диафрагмы, появляется при изменении яркости, например из-за операции масштабирования или перемещения фотокамеры. Это не является неисправностью.

### По ошибке был выбран нечитаемый язык.

- Нажмите [MENU/SET], выберите значок меню [Настр.] [☰], а затем выберите значок [☺] для установки нужного языка. (P80)

### Часть снимка мигает черно-белым цветом.

- Это функция подсветки, которая проявляет яркие белые области. (P56)

### Иногда при нажатии кнопки затвора наполовину загорается красная лампочка.

- В условиях недостаточной освещенности для облегчения фокусировки на объекте съемки вспомогательная лампочка автофокусировки (P163) загорается красным цветом.

### Вспомогательная лампочка автофокусировки не включается.

- Установлен ли параметр [Всп. ламп. АФ] на [ON]? (P163)
- Вспомогательная лампочка автофокусировки не включается в условиях хорошей освещенности.

### Фотокамера нагревается.

- При использовании поверхность фотокамеры и обратная сторона монитора могут нагреваться. Это никак не сказывается на характеристиках или качестве работы фотокамеры.

### Сбилась настройка часов.

- Если камера не используется в течение длительного времени, часы могут сброситься. → [Установите часы] Будет отображено сообщение. Выполните повторную настройку часов. (P41)

### Файлы не записываются с последовательными номерами.

- После выполнения некоторых операций снимки могут записываться в папки с номерами, отличающимися от номеров папок, используемых до выполнения этих операций.

### Номера файлов записываются с ранее использованными номерами.

- Если вставить или вынуть аккумулятор до выключения данного устройства, номера папок и файлов для сделанных снимков в памяти не сохраняются. При повторном включении данного устройства и выполнении снимков они могут быть сохранены под номерами файлов, которые были присвоены предыдущим снимкам.

# Предосторожности при использовании фотокамеры

## Оптимальное использование фотокамеры

**Храните данное устройство как можно дальше от источников электромагнитного излучения (например, микроволновых печей, телевизоров, видеоигр и т.д.).**

- При использовании данного устройства, размещенного на телевизоре или вблизи него, снимки и/или звуки данного устройства могут искажаться под действием электромагнитных волн.
- Не пользуйтесь данным устройством вблизи сотовых телефонов, так как это может привести к помехам, отрицательно влияющим на снимки и/или звук.
- Записанные данные могут быть заперчены или снимки могут быть искажены под действием сильных магнитных полей, создаваемых динамиками или крупными двигателями.
- Электромагнитное излучение может отрицательно влиять на данное устройство, вызывая искажение изображений и/или звука.
- Если на данное устройство негативно влияет электромагнитное оборудование, и данное устройство прекращает нормальную работу, выключите его, извлеките аккумулятор или отключите сетевой адаптер (поставляется отдельно). Затем снова вставьте аккумулятор или подключите сетевой адаптер и включите данное устройство.

**Не используйте данное устройство возле радиопередатчиков или высоковольтных линий.**

- Если вы производите съемку возле радиопередатчиков или высоковольтных линий, на записанные изображения и/или звук могут накладываться помехи.

**Пользуйтесь только поставляемыми шнурами и кабелями.**

**При использовании принадлежностей, которые не входят в комплект поставки, пользуйтесь шнурами и кабелями, поставляемыми с принадлежностями.**

**Не удлинняйте шнуры и кабели.**

**Не допускайте попадания на фотокамеру инсектицидов и летучих химических веществ.**

- Такие химические вещества при попадании на фотокамеру могут вызывать деформацию корпуса и отслаивание отделки поверхности.

**Не допускайте длительного контакта резиновых или пластиковых материалов с фотокамерой.**

## Очистка

**Перед очисткой камеры извлеките аккумулятор или DC переходник (поставляется отдельно) или извлеките сетевую вилку из розетки. Затем вытрите камеру сухой мягкой тканью.**

- Если камера сильно загрязнена, ее можно очистить, вытерев загрязнения отжатой влажной тканью, а затем сухой тканью.
- Вытирайте любые загрязнения или пыль с кольца трансфокатора и кольца фокусировки сухой, беспыльной тканью.
- Не используйте для очистки камеры такие растворители, как бензол, разбавитель, спирт, моющие средства для кухни и т. д., поскольку это может привести к ухудшению состояния внешнего корпуса либо отслоению покрытия.
- При использовании ткани с пропиткой химическим веществом обязательно следуйте прилагаемой к ней инструкции.

### ■ Загрязнение датчика изображения

Камера снабжена сменным объективом, поэтому пыль может попасть внутрь корпуса камеры при смене объектива. В зависимости от условий съемки, пыль на светочувствительном элементе может отображаться на снимке.

Во избежание налипания мусора или пыли на внутренних деталях корпуса избегайте замены объектива в пыльных местах и всегда устанавливайте крышку корпуса или объектив при хранении камеры. Удаляйте пыль с крышки корпуса, прежде чем ее прикрепить.

#### Функция удаления пыли

Данная камера оснащена функцией уменьшения пыли, которая сдувает мусор и пыль, прилипшие к передней части формирователя изображения.

Данная функция срабатывает автоматически при включении камеры. Но если видна пыль, выполните [Очистка сенсора] (P81) в меню [Настр.].

### Удаление загрязнений с датчика изображения

Светочувствительный элемент является чрезвычайно точным и хрупким, поэтому при самостоятельной очистке его соблюдайте нижеследующие рекомендации.

- Сдуйте пыль с поверхности светочувствительного элемента, применяя специальную воздушную продувку, имеющуюся в продаже. Следите, чтобы продувка не была слишком интенсивной.
- Не вставляйте воздушную продувку внутри фотокамеры за пределами крепления объектива.
- Следите, чтобы воздушная продувка не касалась светочувствительного элемента, чтобы не оцарапать его.
- Не используйте другие предметы вместо воздушной продувки для очистки светочувствительного элемента.
- Если не получается удалить загрязнения или пыль с помощью щетки с грушей, обратитесь в пункт продажи или компанию Panasonic.

### ■ Для ухода за видеоискателем/наглазником

- Так как наглазник нельзя снять, сдуйте пыль с поверхности видеоискателя с помощью щетки с грушей (имеется в продаже) и осторожно протрите поверхность сухой мягкой тканью, стараясь не снять его.
- Если в результате интенсивной очистки наглазника все же произошло его отсоединение, обратитесь в пункт продажи или компанию Panasonic.



### Информация о мониторе/видеоискателе

- Нельзя сильно надавливать на монитор. Это может повлечь за собой искажение цветов на мониторе и нарушение его нормальной работы.
- Изображение, появляющееся на мониторе/видеоискателе при включении холодной камеры, вначале несколько темнее обычного. При увеличении температуры внутри фотокамеры яркость изображения восстанавливается.

**Для производства монитора/экрана видеоискателя используется чрезвычайно точная технология. Тем не менее на экране могут быть видны в небольшом количестве темные или яркие точки (красные, синие или зеленые). Это не является неисправностью. Несмотря на производство монитора/экрана видеоискателя с помощью высокоточной технологии, некоторые пиксели могут быть неактивными или негаснущими. Эти точки не записываются при сохранении снимков на карте памяти.**

### Информация об объективе

- Нельзя сильно нажимать на объектив.
- Не оставляйте камеру с обращенным к солнцу объективом, поскольку солнечные лучи могут привести к неисправности камеры. Также соблюдайте осторожность, кладя камеру вне помещения или возле окна.
- Загрязнение поверхности объектива (вода, масло, отпечатки пальцев) может повлиять на качество снимков. Слегка протирайте поверхность объектива мягкой сухой тканью перед и после съемки.
- Не размещайте объектив монтажной поверхностью вниз.  
Не допускайте загрязнения монтажных контактов объектива (A).

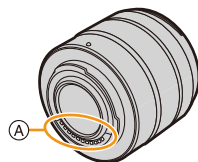

## Аккумулятор

Данный аккумулятор является литиево-ионным аккумулятором. Его способность генерировать питание основывается на химической реакции, происходящей внутри него. Эта реакция подвержена влиянию окружающей температуры и влажности и, если температура слишком высокая или слишком низкая, то рабочее время аккумулятора сокращается.

**После использования извлеките аккумулятор.**

- Поместите вынутый аккумулятор в пластиковый пакет и храните или держите вдали от металлических предметов (скрепок и т. п.).

**Если вы случайно уронили аккумулятор, проверьте, не деформировались ли корпус и полюса.**

- Использование деформированного аккумулятора в фотокамере может повредить фотокамеру.

**Носите с собой запасные заряженные аккумуляторы.**

- Учтите, что срок службы аккумулятора сокращается при низкой температуре, например на лыжных трассах.
- Не забудьте взять с собой в поездку зарядное устройство для аккумулятора (поставляется в комплекте). Тогда вы сможете заряжать аккумулятор во время поездки.

**Утилизация отработанных аккумуляторов.**

- Аккумуляторы имеют ограниченный срок службы.
- Не бросайте аккумуляторы в огонь, так как они могут взорваться.

**Не допускайте контакта полюсов аккумулятора с металлическими предметами (например, ожерельями, шпильками для волос и т. п.).**

- Это может привести к короткому замыканию, выделению тепла и, как следствие, ожогам при контакте с аккумулятором.

## Зарядное устройство

- Индикатор [CHARGE] может мигать под воздействием статического электричества или электромагнитных волн. Это явление не влияет на зарядку.
- При использовании зарядного устройства аккумулятора возле радиоприемника прием может ухудшиться.  
Храните зарядное устройство на расстоянии не менее 1 м от радиоустройства.
- При работе зарядного устройства может быть слышно жужжание. Это не неисправность.
- После использования не забудьте отключить устройство питания от электрической розетки.  
(Включенное в розетку зарядное устройство потребляет незначительный ток.)
- Держите клеммы зарядного устройства и аккумуляторов чистыми.

## Информация о 3D

### ■ 3D запись

Когда установлен 3D сменный объектив, не выполняйте съемку объекта с расстояния, которое меньше минимального фокусного расстояния.

- 3D эффекты могут быть более четко выражены, что может стать причиной усталости или дискомфорта.
- Когда используется сменный объектив 3D (H-FT012: приобретается отдельно), минимальное расстояние фокусировки составляет 0,6 м.

**При записи с установленным сменным объективом 3D старайтесь не трясти камеру.**

- При колебании камеры, которое может произойти из-за езды на автомобиле, ходьбы и т.п. может возникнуть эффект усталости и дискомфорта.
- Рекомендуется использовать штатив.

## Карта

**Не оставляйте карту в местах с высокой температурой, в местах, подверженных влиянию электромагнитных волн или статического электричества, или под прямыми солнечными лучами.**

**Не изгибайте и не бросайте карту.**

- Карта может быть повреждена или записанное на нее содержимое может быть повреждено или стерто.
- После использования и при хранении или переноске карты положите ее в футляр для карты или в чехол.
- Не допускайте попадания грязи, пыли или воды на разъемы на обратной стороне карты. Не прикасайтесь к разъемам пальцами.

**Примечание, касающееся передачи другим лицам либо утилизации карты памяти**

**Форматирование или удаление с использованием данной камеры или ПК только изменяет данные управления файлом, но полностью не удаляет данные с карты памяти.**

**Рекомендуется физически уничтожить карту памяти либо воспользоваться имеющимся в продаже компьютерным программным обеспечением для удаления данных, чтобы полностью стереть данные на карте памяти, прежде чем передавать ее другому лицу или утилизировать.**

**За управление данными в карте отвечает пользователь.**

## О личных данных

Если установлены имя или день рождения для [Установ. профиля]/функции распознавания лиц, эта личная информация хранится в камере и включается в записанное изображение.

Рекомендуем включить [Пароль Wi-Fi] и [Блокировка функции Wi-Fi] для защиты личной информации. (P337 , 338)

## Отказ от ответственности

- Информация, включая личные данные, может измениться или исчезнуть из-за ошибочной операции, воздействия статического электричества, повреждения, неисправности, ремонта или других действий.
- Перед началом эксплуатации обратите внимание на то, что компания Panasonic не несет ответственности за прямой или косвенный ущерб вследствие изменения или исчезновения информации либо личной информации.

## При обращении за ремонтом, передаче другому лицу или утилизации.

- После копирования личной информации всегда удаляйте такие сведения, как личные данные и настройки беспроводного локального соединения, сохраненные в камере с помощью [Сброс.настр.Wi-Fi]/[Удал. уч.зап.] (P81 , 327).
- Повторно установите настройки для защиты личных данных. (P80)
- При обращении за ремонтом выньте карту памяти из камеры.
- При ремонте камеры могут восстановиться заводские настройки по умолчанию.
- Если вышеуказанные операции невозможно выполнить ввиду неисправности, обратитесь в фирму, в которой приобрели фотокамеру, или в компанию Panasonic.

## При передаче карты памяти другим лицам или утилизации см. раздел “Примечание, касающееся передачи другим лицам либо утилизации карты памяти”. (P406)

## При передаче изображений на веб-службы

- Изображения могут содержать информацию, которая может быть использована для идентификации пользователей, такую как названия, даты записи и места съемки. Тщательно проверяйте эту информацию, прежде чем передавать изображения на веб-службы.

## Если камера длительное время не используется

- Храните аккумулятор в сухом прохладном месте с относительно стабильной температурой: (рекомендуемая температура: 15 °C до 25 °C, рекомендуемая влажность: 40%RH до 60%RH).
- Всегда вынимайте аккумулятор и карту памяти из камеры.
- Если аккумулятор остается внутри камеры, он разряжается, даже если камера выключена. При длительном хранении аккумулятора внутри камеры он может разрядиться настолько, что станет непригодным даже после подзарядки.
- При длительном хранении аккумулятора рекомендуется заряжать его один раз в год. После полной разрядки аккумулятора выньте его из камеры и храните отдельно от камеры.
- При хранении камеры в шкафу или ящике рекомендуется помещать ее совместно с влагопоглотителем (силикагель).
- Если камера не использовалась в течение длительного времени, проверьте все детали перед съемкой.

## О данных снимка

- Записанные данные могут быть повреждены или утеряны, если камера выходит из строя ввиду неправильного обращения. Компания Panasonic не несет ответственности за какие-либо убытки, понесенные ввиду потери записанных данных.

## Информация о штативах и подставках для фотоаппарата на одной ножке

- При использовании штатива перед установкой на него камеры убедитесь, что штатив установлен устойчиво.
- Во время использования штатива или подставки для фотоаппарата на одной ножке извлечение карты или аккумулятора может оказаться невозможным.
- Убедитесь, что винт штатива или подставки для фотоаппарата на одной ножке во время прикрепления или отсоединения камеры не перекошен. Применяя чрезмерную силу при вращении винта камеры, можно его повредить. Кроме того, корпус камеры и паспортная табличка могут повредиться или поцарапаться, если камера будет слишком сильно притянута к штативу или подставке для фотоаппарата на одной ножке.
- При использовании данной камеры с объективом большого диаметра объектив может касаться головки штатива, в зависимости от конструкции штатива/монопода. В случае затягивания винта при касании головки объективом возможно повреждение камеры или объектива. Поэтому рекомендуется прикреплять переходник штатива (DMW-TA1: поставляется отдельно) перед установкой камеры на штатив/монопод.
- Внимательно прочтите инструкцию по эксплуатации штатива или подставка для фотоаппарата на одной ножке.

## Плечевой ремень

- В случае прикрепления тяжелого сменного объектива (массой приблизительно более 1 кг) к корпусу камеры не носите камеру, держа ее за наплечный ремень. Держите во время переноски камеру и объектив.

## Функция Wi-Fi

### ■ Использование данной камеры в качестве устройства беспроводной локальной сети

В случае использования оборудования или компьютерных систем, для которых требуется более надежная система безопасности, чем для устройств беспроводной локальной сети, примите надлежащие меры для обеспечения безопасности с учетом конструкционных особенностей и дефектов используемых систем. Panasonic не несет ответственности за какие-либо повреждения, вызванные использованием камеры для любой иной цели, кроме использования в качестве устройства беспроводной локальной сети.

### ■ Применение функции Wi-Fi данной фотокамеры предполагается в странах продажи данной фотокамеры

Существует риск нарушения правил использования радиоволн, если камера применяется в других странах, кроме стран продажи данной фотокамеры, и корпорация Panasonic не несет ответственности за какие-либо нарушения.

### ■ Существует риск перехвата данных, отправляемых и получаемых по радиоволнам

Обратите внимание на риск перехвата данных, отправляемых и получаемых по радиоволнам, посторонними лицами.

■ **Не используйте камеру в местах с наличием магнитных полей, статического электричества или помех**

- Не используйте фотокамеру в местах с наличием магнитных полей, статического электричества или помех, например рядом с микроволновыми печами. Это может привести к прерыванию радиоволнового сигнала.
- Использование камеры рядом с такими устройствами, как микроволновые печи или беспроводные телефоны, которые используют полосу радиочастот 2,4 ГГц, может привести к ухудшению рабочих характеристик обоих устройств.

■ **Не подключайтесь к беспроводной сети, на использование которой вы не имеете права**

Когда камерой используется функция Wi-Fi, поиск беспроводных сетей происходит автоматически. В таком случае могут отображаться беспроводные сети, на использование которых вы не имеете права (SSID\*), однако не пытайтесь к ним подключиться, поскольку это может считаться несанкционированным доступом.

- \* SSID — это название, которое используется для обозначения сети за пределами беспроводного локального соединения. Если SSID соответствует обоим устройствам, возможна передача данных.

- G MICRO SYSTEM является системой объективов сменного типа для цифровых камер LUMIX, разработанной на основе стандарта Micro Four Thirds System.
- Micro Four Thirds™ и знаки логотипа Micro Four Thirds являются товарными знаками или зарегистрированными товарными знаками Olympus Imaging Corporation в Японии, Соединенных Штатах, Европейском Союзе и других странах.
- Four Thirds™ и знаки логотипа Four Thirds являются товарными знаками или зарегистрированными товарными знаками Olympus Imaging Corporation в Японии, Соединенных Штатах, Европейском Союзе и других странах.
- Логотип SDXC является товарным знаком SD-3C, LLC.
- “AVCHD”, “AVCHD Progressive” и логотип “AVCHD Progressive” являются товарными знаками Panasonic Corporation и Sony Corporation.
- Произведено по лицензии Dolby Laboratories. Название Dolby и символ с двойной буквой D являются торговыми марками Dolby Laboratories.
- HDMI, логотип HDMI и High-Definition Multimedia Interface являются торговыми марками или зарегистрированными торговыми марками HDMI Licensing LLC в Соединенных Штатах и других странах.
- HDAVI Control™ является торговой маркой компании Panasonic Corporation.
- Adobe является торговым или зарегистрированным торговым знаком компании Adobe Systems Incorporated в Соединенных Штатах и/или других странах.
- Pentium является товарным знаком Intel Corporation в США и/или других странах.
- iMovie, Mac и Mac OS являются товарными знаками Apple Inc., зарегистрированными в США и других странах.
- iPad, iPhone, iPod и iPod touch являются товарными знаками Apple Inc., зарегистрированными в США и других странах.
- App Store является знаком обслуживания Apple Inc.
- Windows и Windows Vista являются зарегистрированными товарными знаками или товарными знаками Microsoft Corporation в Соединенных Штатах и/или других странах.



- Android и Google Play являются товарными знаками или зарегистрированными товарными знаками Google Inc.

- Логотип Wi-Fi CERTIFIED™ является знаком сертификации Wi-Fi Alliance®.

- Идентификационный знак Wi-Fi Protected Setup™ является знаком сертификации Wi-Fi Alliance®.

- “Wi-Fi®” и “Wi-Fi Direct®” являются зарегистрированными товарными знаками Wi-Fi Alliance®.

- “Wi-Fi Protected Setup™”, “WPA™” и “WPA2™” являются товарными знаками Wi-Fi Alliance®.

- DLNA, the DLNA Logo and DLNA CERTIFIED are trademarks, service marks, or certification marks of the Digital Living Network Alliance.

- В этом изделии используется “DynaFont” разработки DynaComware Corporation. DynaFont является зарегистрированным товарным знаком DynaComware Taiwan Inc.

- QR Code является зарегистрированным товарным знаком DENSO WAVE INCORPORATED.

- Другие названия систем и продуктов, упомянутые в данной инструкции по эксплуатации, обычно являются зарегистрированными товарными знаками или товарными знаками производителей, которые разработали упомянутую систему или продукт.

Этот продукт выпускается по лицензии согласно патентному портфелю AVC для личного и некоммерческого использования потребителем с целью (i) кодирования видеозаписей в соответствии со стандартом AVC (“Видео AVC”) и/или (ii) декодирования видеозаписей AVC, закодированных потребителем в ходе личной некоммерческой деятельности и/или полученных от провайдера видеoinформации, имеющего разрешение на предоставление видеозаписей AVC. Использование с иными другими целями, прямо или косвенно, не разрешается. Для получения дополнительной информации обращайтесь в компанию MPEG LA, LLC. См. <http://www.mpegla.com> .





# Обратите внимание!



[Карты памяти](#)



[Аккумуляторы и зарядки для фото-видео техники](#)



[Объективы](#)



[Средства для чистки оптики](#)



[Адаптеры, кольца, переходники](#)



[Светорассеиватели и отражатели](#)



[Лайт кубы и предметные столы](#)



[Вспышки](#)



[Студийные фоны](#)



[Штативы](#)



[Ремешки, петельки, жилеты](#)



[Постоянный свет](#)



[Сумки для фото-видеотехники](#)



[Различные гаджеты для фототехники](#)



[Зарядные устройства AA, AAA, ...](#)



[Батарейки и аккумуляторы](#)